

Dell™ 3400MP Projector

# Owner's Manual

# Notes, Notices, and Cautions



**NOTE:** A NOTE indicates important information that helps you make better use of your projector.



**NOTICE:** A NOTICE indicates either potential damage to hardware or loss of data and tells you how to avoid the problem.



**CAUTION:** A CAUTION indicates a potential for property damage, personal injury, or death.

---

Information in this document is subject to change without notice.

© 2005 Dell Inc. All rights reserved.

Reproduction in any manner whatsoever without the written permission of Dell Inc. is strictly forbidden.

Trademarks used in this text: *Dell*, the *DELL* logo, *Dimension*, *OptiPlex*, *Dell Precision*, *Latitude*, *Inspiron*, *DellNet*, *PowerApp*, *PowerEdge*, *PowerConnect*, and *PowerVault* are trademarks of Dell Inc.; *DLP* and *Texas Instruments* are trademarks of Texas Instruments Corporation; *Microsoft* and *Windows* are registered trademarks of Microsoft Corporation; *Macintosh* is a registered trademark of Apple Computer, Inc.

Other trademarks and trade names may be used in this document to refer to either the entities claiming the marks and names or their products. Dell Inc. disclaims any proprietary interest in trademarks and trade names other than its own.

## Restrictions and Disclaimers

The information contained in this document, including all instructions, cautions, and regulatory approvals and certifications, is based upon statements provided to Dell by the manufacturer and has not been independently verified or tested by Dell. Dell disclaims all liability in connection with any deficiencies in such information.

All statements or claims regarding the properties, capabilities, speeds, or qualifications of the part referenced in this document are made by the manufacturer and not by Dell. Dell specifically disclaims any knowledge of the accuracy, completeness, or substantiation for any such statements.

# Contents

<b>1</b>	<b>Your Dell Projector</b>	
	About Your Projector . . . . .	6
<b>2</b>	<b>Connecting Your Projector</b>	
	<b>Connecting to a Computer</b> . . . . .	8
	<b>Connecting to a DVD Player</b> . . . . .	8
	Connecting a DVD Player with an S-video Cable . . . . .	8
	Connecting a DVD Player with a Composite Cable . . . . .	9
	Connecting a DVD Player with a Component Cable . . . . .	9
<b>3</b>	<b>Using Your Projector</b>	
	<b>Turning Your Projector On</b> . . . . .	11
	<b>Turning Your Projector Off</b> . . . . .	11
	<b>Adjusting the Projected Image</b> . . . . .	12
	Raising the Projector Height . . . . .	12
	Lowering the Projector Height . . . . .	12
	<b>Adjusting the Projector Zoom and Focus</b> . . . . .	13
	<b>Adjusting Projection Image Size</b> . . . . .	14
	<b>Using the Control Panel</b> . . . . .	15

<b>Using the Remote Control</b> . . . . .	<b>16</b>
<b>Using the On-Screen Display</b> . . . . .	<b>18</b>
Image Settings . . . . .	18
Audio Menu . . . . .	20
Management Menu . . . . .	20
Language Menu . . . . .	21
Factory Reset Menu . . . . .	21
Computer Source Menu . . . . .	22
Video Source Menu . . . . .	22
<b>4 Troubleshooting Your Projector</b>	
<b>Self-diagnostic for Video</b> . . . . .	<b>26</b>
<b>Changing the Lamp</b> . . . . .	<b>26</b>
<b>5 Specifications</b>	
<b>6 Contacting Dell</b>	
<b>7 Appendix: Regulatory Notices</b>	
FCC Notices (U.S. Only) . . . . .	61
NOM Information (Mexico Only) . . . . .	62
<b>8 Glossary</b>	
<b>9 Index</b>	

# Your Dell Projector

Your projector comes with all the items shown below. Ensure that you have all the items, and contact Dell if anything is missing.

---

## Package Contents

---

1.8m power cord (3.0m in Americas)



1.8m M1 to D-sub/USB cable

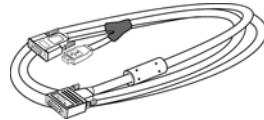

2.0m S-video cable



1.8m Composite Video cable



1.8m RCA to Audio cable



1.8m mini pin to mini pin cable

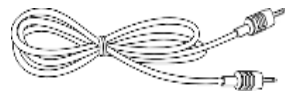

Batteries (2)

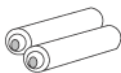

Remote control



---

**Package Contents (continued)**

---

Documentation



Carrying case



## About Your Projector

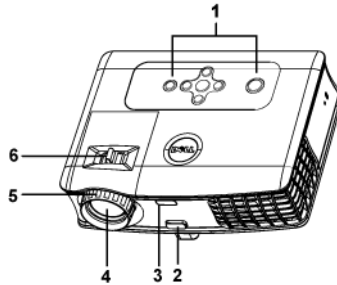

1	Control panel
2	Elevator button
3	Remote control receiver
4	Lens
5	Focus ring
6	Zoom tab

# 2

## Connecting Your Projector

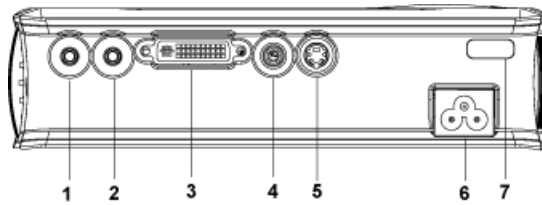

1	Audio output connector
2	Audio input connector
3	MI-DA connector
4	Composite video connector
5	S-video connector
6	Power cord connector
7	IR receiver

## Connecting to a Computer

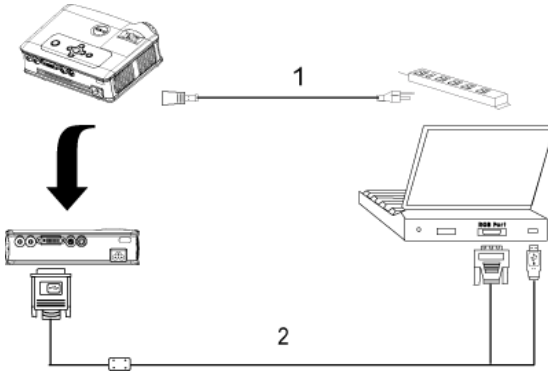

1	Power cord
2	MIA to D-sub/USB cable

## Connecting to a DVD Player

### Connecting a DVD Player with an S-video Cable

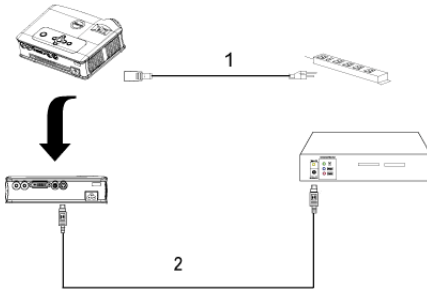

1	Power cord
2	S-video cable



## Connecting a DVD Player with a Composite Cable

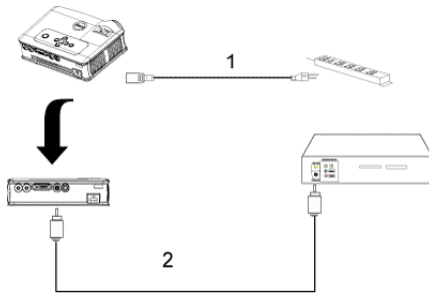

1	Power cord
2	Composite video cable

## Connecting a DVD Player with a Component Cable

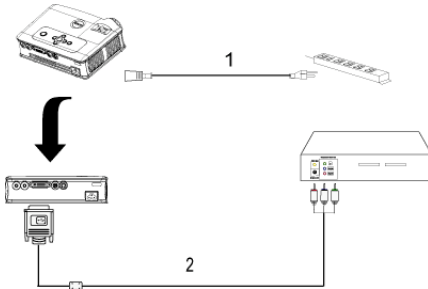

1	Power cord
2	M1-A to HDTV cable



**NOTE:** The M1-A to HDTV cable is not provided by Dell. Consult a professional installer for the cable.



# Using Your Projector

## Turning Your Projector On

 **NOTE:** Turn on the projector before you turn on the source. The power button light blinks green until pressed.

- 1 Remove the lens cap.
- 2 Connect the power cord and appropriate signal cables. For information about connecting the projector, see "Connecting Your Projector" on page 7.
- 3 Press the power button (see "Using the Control Panel" on page 15" to locate the power button). The Dell logo displays for 30 seconds.
- 4 Turn on your source (computer, DVD player, etc.). The projector automatically detects your source.

If the "Searching for signal..." message appears on the screen, ensure that the appropriate cable(s) are securely connected.

If you have multiple sources connected to the projector, press the **Source** button on the remote control or control panel to select the desired source.

## Turning Your Projector Off

 **NOTICE:** Do not unplug the projector before properly shutting down as explained in the following procedure.

- 1 Press the power button.
- 2 Press the power button again. The cooling fans continue to operate for 90 seconds.
- 3 Disconnect the power cord from the electrical outlet and the projector.

 **NOTE:** If you press the power button while the projector is running, the "Power Off the Lamp?" message appears on the screen. To clear the message, press any button on the control panel or ignore the message; the message disappears after 5 seconds.

# Adjusting the Projected Image

## Raising the Projector Height

- 1 Press the elevator button.
- 2 Raise the projector to the desired display angle, and then release the button to lock the elevator foot into position.
- 3 Use the tilt adjustment wheel to fine-tune the display angle.

## Lowering the Projector Height

- 1 Press the elevator button.
- 2 Lower the projector, and then release the button to lock the elevator foot into position.

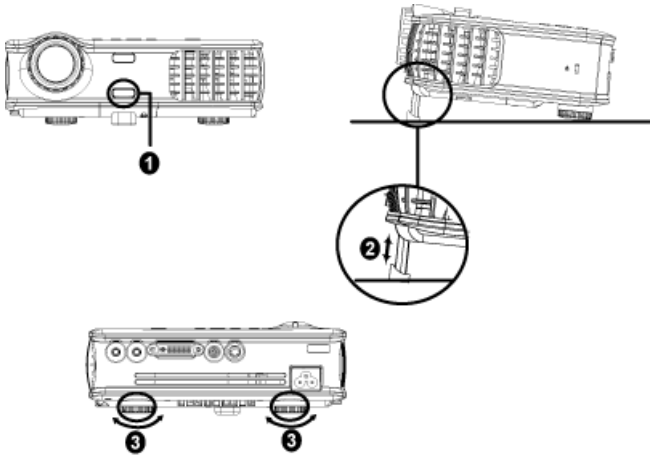

1	Elevator button
2	Elevator foot
3	Tilt adjustment wheel

## Adjusting the Projector Zoom and Focus



**CAUTION:** To avoid damaging the projector, ensure that the zoom lens and elevator foot are fully retracted before moving the projector or placing the projector in its carrying case.

- 1 Rotate the zoom tab to zoom in and out.
- 2 Rotate the focus ring until the image is clear. The projector focuses at distances from 4.9 ft to 39.4 ft (1.5 m to 12 m).

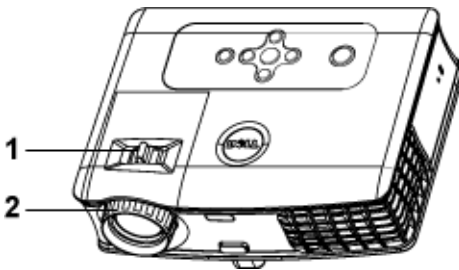

1	Zoom tab
2	Focus ring

# Adjusting Projection Image Size

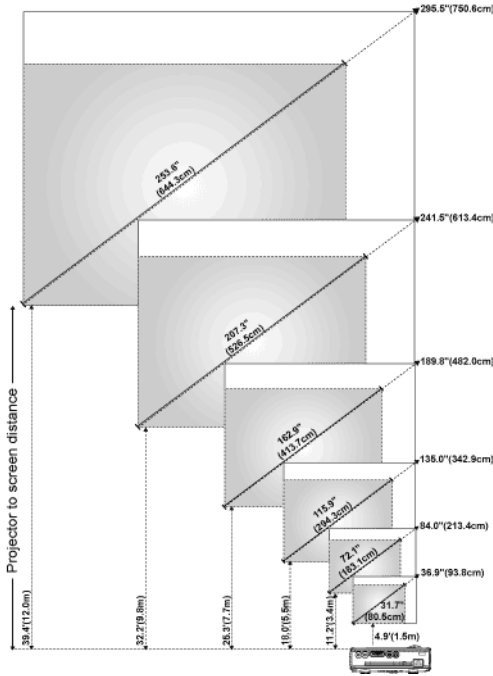



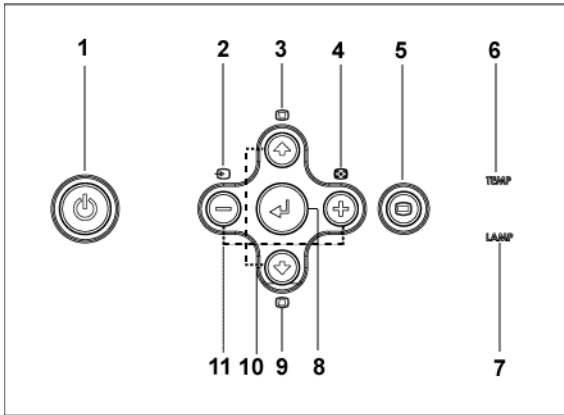

Screen (Diagonal)	Max.	36.9" (93.8cm)	84.0" (213.4cm)	135.0" (342.9cm)	189.8" (482.0cm)	241.5" (613.4cm)	295.5" (750.6cm)
	Min.	31.7" (80.5cm)	72.1" (183.1cm)	115.9" (294.3cm)	162.9" (413.7cm)	207.3" (526.5cm)	253.6" (644.3cm)
Screen Size	Max. (WxH)	29.5" X 22.1" (75.0cm X 56.3cm)	67.2" X 50.4" (170.7cm X 128.0cm)	108.0" X 81.0" (274.3cm X 205.7cm)	151.8" X 113.9" (385.6cm X 289.2cm)	193.2" X 144.9" (490.7cm X 368.0cm)	236.4" X 177.3" (600.5cm X 450.3cm)
	Min. (WxH)	25.3" X 19.0" (64.4cm X 48.3cm)	57.7" X 43.3" (146.5cm X 109.9cm)	92.7" X 69.5" (235.5cm X 176.6cm)	130.3" X 97.7" (331.0cm X 248.2cm)	165.8" X 124.4" (421.2cm X 315.9cm)	202.9" X 152.2" (515.4cm X 386.6cm)
	Distance	4.9' (1.5m)	11.2' (3.4m)	18.0' (5.5m)	25.3' (7.7m)	32.2' (9.8m)	39.4' (12.0m)
	* This graph is for user reference only.						

## Using the Control Panel









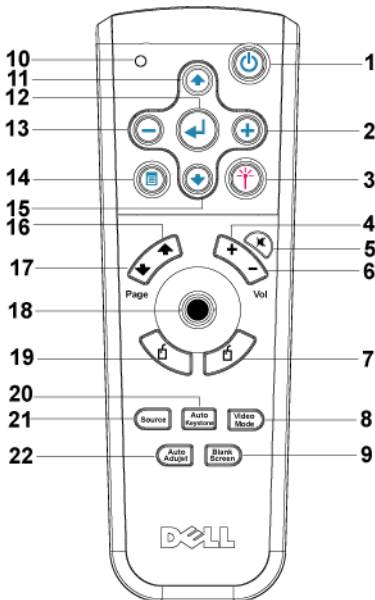

1	Power	Turn the projector on and off. For more information, see "Turning Your Projector On" on page 11 and "Turning Your Projector Off" on page 11.
2	Source	Press to toggle through Analog RGB, Composite, Component-i, S-video, and Analog YPbPr sources when multiple sources are connected to the projector.
3	Keystone adjustment	Press to adjust image distortion caused by tilting the projector. ( $\pm 16$ degrees)
4	Resync	Press to synchronize the projector to the input source. <b>Resync</b> does not operate if the on-screen display (OSD) is displayed.
5	Menu	Press to activate the OSD. Use the directional keys and <b>Menu</b> button to navigate through the OSD.

6	TEMP warning light	<ul style="list-style-type: none"> <li>If the TEMP light is solid orange, the projector has overheated. The display automatically shuts down. Turn the display on again after the projector cools down. If the problem persists, contact Dell.</li> <li>If the TEMP light is blinking orange, a projector fan has failed and the projector automatically shuts down. If the problem persists, contact Dell.</li> </ul>
7	LAMP warning light	If the LAMP light is solid orange, replace the lamp.
8	Enter	Press to confirm the selection item.
9	Keystone adjustment	Press to adjust image distortion caused by tilting the projector. ( $\pm 16$ degrees)
10	Up  and  Down	Press to select the OSD items.
11	 and  buttons	Press to adjust the OSD setting.

## Using the Remote Control





1	Power	Turn the projector on and off. For more information, see "Turning Your Projector On" on page 11 and "Turning Your Projector Off" on page 11.
2		Press to adjust the OSD setting.
3	Laser	Aim the remote control at the screen, press and hold the laser button to activate the laser light.
4	Volume 	Press to increase the volume.
5	Mute	Press to mute or un-mute the projector speaker.
6	Volume 	Press to decrease the volume.
7	Right click	Mouse right click.
8	Video mode	The Dell 3400MP Micro-projector has preset configurations that are optimized for displaying data (PC Graphics) or video (movies, games, etc.). Press <b>Video Mode</b> button to toggle between <b>PC mode</b> , <b>Movie mode</b> , <b>Game Mode</b> , <b>sRGB</b> , or <b>User mode</b> (for user to setup and save preferred settings). Pressing the <b>Video Mode</b> button once will show the current display mode. Pressing the <b>Video Mode</b> button again will switch between modes.
9	Blank screen	Press to hide the image, press again to resume display of the image.
10	LED light	LED indicator.
11	Up button 	Press to select OSD items.
12	Enter button	Press to confirm the selection.
13		Press to adjust the OSD setting.
14	Menu	Press to activate the OSD.
15	Down button 	Press to select OSD items.
16	Page 	Press to move to previous page.
17	Page 	Press to move to next page.
18	Directional pad	The directional pad can be used to control mouse movement. The mouse function is enabled using the M1 cable to connect your computer and the projector.

19	Left click	Mouse left click
20	Auto keystone	Press to enable the auto correction for image distortion due to tilting the projector.
21	Source	Press to switch between Analog RGB, Digital RGB, Composite, Component-i, S-video, and Analog YPbPr sources.
22	Auto adjust	Press to synchronize the projector to the input source. Auto adjust does not operate if the OSD (On-Screen Display) is displayed.

## Using the On-Screen Display

The projector has a multi-language On-Screen Display (OSD) that can be displayed with or without an input source present.

In the Main Menu, press  $\odot$  or  $\ominus$  to navigate through the tabs. Press Enter button on the control panel or the remote control to select a submenu.

In the submenu, press  $\odot$  or  $\ominus$  to make a selection. When an item is selected, the color changes to dark gray. Use  $\ominus$  or  $\oplus$  on the control panel or the remote control to make adjustments to a setting.

To exit the OSD, go to Exit tab and press Enter button on the control panel or the remote control.

### Image Settings

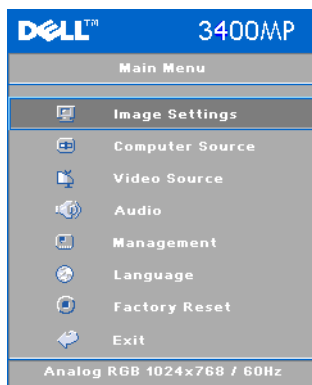

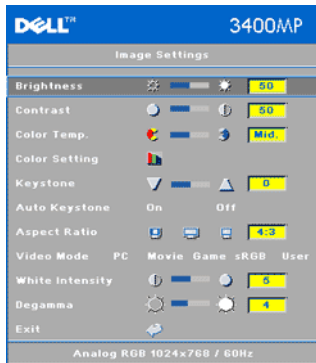

**BRIGHTNESS**—Use  $\ominus$  and  $\oplus$  to adjust the brightness of the image.

**CONTRAST**—Use  $\ominus$  and  $\oplus$  to control the degree of difference between the brightest and darkest parts of the picture. Adjusting the contrast changes the amount of black and white in the image.

**COLOR TEMP.**—Adjust the color temperature. The higher the temperature, the screen appears more blue; the lower the temperature, the screen appears redder. User mode activates the values in the "color setting" menu.

**COLOR SETTING**—Manually adjust red, green, and blue color.

**KEystone**—Adjust image distortion caused by tilting the projector ( $\pm 16$  degrees).

**AUTO KEystone**—Auto adjust the image distortion by tilting the projector.

**ASPECT RATIO**—Select an aspect ratio to adjust how the image appears.

- 1:1 — The input source displays without scaling.  
Use 1:1 aspect ratio if you are using one of the following:
  - VGA cable and the computer has a resolution less than XGA (1024 x 768)
  - Component cable (576p/480i/480p)
  - S-Video cable
  - Composite cable
- 16:9 — The input source scales to fit the width of the screen.
- 4:3 — The input source scales to fit the screen.  
Use 16:9 or 4:3 if you are using one of the following:
  - Computer resolution greater than XGA
  - Component cable (1080i or 720p)

**VIDEO MODE**—Select a mode to optimize the display image based on how the projector is being used: **Movie**, **Game**, **PC**, **sRGB** (provides more accurate color representation), and **User** (set your preferred settings). If you adjust the settings for **White Intensity** or **Degamma**, the projector automatically switches to **User**.

**WHITE INTENSITY**—Setting 0 to maximize the color reproduction and 10 to maximize the brightness.

**DEGAMMA**—Adjust between 1 and 4 to change the color performance of the display.

## Audio Menu



**VOLUME**—Press  $\ominus$  to decrease the volume and  $\oplus$  to increase the volume.

**MUTE**—Allow to mute the volume.

## Management Menu



**MENU LOCATION**—Select the location of the OSD on the screen.

**PROJECTION MODE**—Select how the image appears:

- Front Projection-Desktop (the default).
- Rear Projection-Desktop — The projector reverses the image so you can project from behind a translucent screen.

**SIGNAL TYPE**—Manually select signal type RGB, YCbCr, YPbPr.

**LAMP HOUR**—Display the operating hours since the lamp timer reset.

**LAMP RESET**—After you install a new lamp, select Yes to reset the lamp timer.

**POWER SAVING**—Select **Yes** to set the power saving delay period. The delay period is the amount of time you want the projector to wait without signal input. After that set time, the projector enters power saving mode and turns off the lamp. The projector turns back on when it detects an input signal or you press the power button. After two hours, the projector turns off and you need to press the power button to turn the projector on.

**AUTO SOURCE**—Select **On** (the default) to autodetect the available input signals. When the projector is on and you press **SOURCE**, it automatically finds the next available input signal. Select **Off** to lock the current input signal. When **Off** is selected and you press **SOURCE**, you select which input signal you want to use.



**Eco Mode**—Select **On** to use the projector at a lower power level (136 Watts), which may provide longer lamp life, quieter operating and dimmer luminance output on the screen. Select **Off** to operate at normal power level (156 Watts).

**PASSWORD ENABLE**—Select **On** to set one password for individual. Select **Off** to disable the password function.

**CHANGE PASSWORD**—Press to change the password as your preference.

## Language Menu



Press  or  to select the preferred language for the OSD.

## Factory Reset Menu



**Factory Reset** --Select **Yes** to reset the projector to its factory default settings. Reset items include both computer sources and video source settings.

## Computer Source Menu



**NOTE:** This menu is only available connected to a computer.

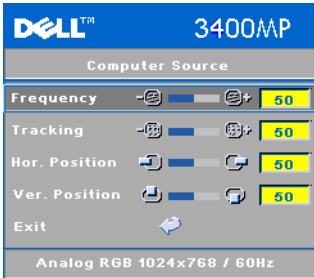

**FREQUENCY**—Change the display data clock frequency to match the frequency of your computer graphics card. If you see a vertical flickering bar, use **Frequency** control to minimize the bars. This is a coarse adjustment.

**TRACKING**—Synchronize the phase of the display signal with the graphic card. If you experience an unstable or flickering image, use the **Tracking** to correct it. This is a fine adjustment.



**NOTE:** Adjust the **Frequency** first and then the **Tracking**.

**HOR. POSITION**—Press  $\ominus$  to adjust the horizontal position of the image to the left and  $\oplus$  to adjust the horizontal position of the image to the right.

**VER. POSITION**—Press  $\ominus$  to adjust the vertical position of the image down and  $\oplus$  to adjust the vertical position of the image up.

## Video Source Menu



**NOTE:** This menu is only available with S-video, Video (composite) signal connected.

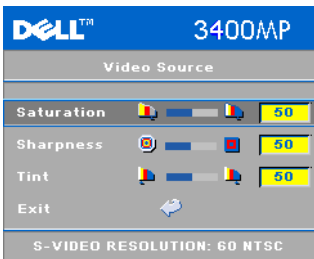

**SATURATION**—Adjust a video source from black and white to fully saturated color. Press  $\ominus$  to decrease the amount of color in the image and  $\oplus$  to increase the amount of color in the image.



**SHARPNESS**—Press  $\ominus$  to decrease the sharpness and  $\oplus$  to increase the sharpness.

**TINT**—Press  $\ominus$  to increase the amount of green in the image and  $\oplus$  to increase the amount of red in the image.





# Troubleshooting Your Projector

If you experience problems with your projector, see the following troubleshooting tips. If the problem persists, contact Dell.

---

<b>Problem</b>	<b>Possible Solution</b>
No image appears on the screen	<ul style="list-style-type: none"><li>• Ensure that the lens cap is removed and the projector turned on.</li><li>• Ensure the external graphics port is enabled. If you are using a Dell portable computer, press  . For other computers, see your documentation.</li><li>• Ensure that all the cables are securely connected. See "Connecting Your Projector" on page 7."</li><li>• Ensure that the pins of the connectors are not bent or broken.</li><li>• Ensure that the lamp is securely installed (see "Changing the Lamp" on page 26").</li><li>• Run Self-diagnostic test. See "Self-diagnostic for Video" on page 26. Ensure that the colors of the test pattern are correct.</li></ul>

---

<b>Problem (continued)</b>	<b>Possible Solution (continued)</b>
Partial, scrolling, or incorrectly displayed image	<ol style="list-style-type: none"> <li><b>1</b> Press the <b>Resync</b> button on the remote control or the control panel.</li> <li><b>2</b> If you are using a Dell portable computer, set the resolution of the computer to XGA (1024 x 768): <ol style="list-style-type: none"> <li><b>a</b> Right-click the unused portion of your Windows desktop, click <b>Properties</b> and then select <b>Settings</b> tab.</li> <li><b>b</b> Verify the setting is 1024 x 768 pixels for the external monitor port.</li> <li><b>c</b> Press   .</li> </ol> </li> </ol> <p>If you experience difficulty in changing resolutions or your monitor freezes, restart all the equipment and the projector.</p> <p>If you are not using a Dell portable computer, see your documentation.</p>
The screen does not display your presentation	If you are using a portable computer, press   .
Image is unstable or flickering	Adjust the tracking in the OSD <b>Computer Source</b> tab.
Image has vertical flickering bar	Adjust the frequency in the OSD <b>Computer Source</b> tab.
Image color is not correct	<ul style="list-style-type: none"> <li>• If your graphic card output signal is sync on Green, and you would like to display VGA at 60Hz signal, please go into OSD select Management, select Signal Type and then select <b>RGB</b>.</li> <li>• Run the Self-diagnostic test (see " Self-diagnostic for video ") for preliminary diagnostic on image color problem. Ensure that the colors of the test pattern are correct.</li> </ul>
Image is out of focus	<ol style="list-style-type: none"> <li><b>1</b> Adjust the focus ring on the projector lens.</li> <li><b>2</b> Ensure that the projection screen is within the required distance from the projector (4.9 ft [1.5 m] to 39.4 ft [12 m]).</li> </ol>



<b>Problem (continued)</b>	<b>Possible Solution (continued)</b>
The image is stretched when displaying a 16:9 DVD	<p>The projector automatically detects a 16:9 DVD and adjusts the aspect ratio to full screen with a 4:3 (letter-box) default setting.</p> <p>If the image is still stretched, adjust the aspect ratio as follows:</p> <ul style="list-style-type: none"> <li>• If you are playing a 16:9 DVD, select 4:3 aspect ratio type on your DVD player (if capable).</li> <li>• If you cannot select 4:3 aspect ratio type on your DVD player, select 4:3 aspect ratio in the <b>Image Settings</b> menu in the OSD.</li> </ul>
Image is reversed	Select Management from the OSD and adjust the projection mode.
Lamp is burned out or makes a popping sound	When the lamp reaches its end of life, it may burn out and may make a loud popping sound. If this occurs, the projector does not turn back on. To replace the lamp, see "Changing the Lamp" on page 26.
LAMP light is solid orange	If LAMP light is solid orange, replace the lamp.
LAMP light is blinking orange	If the LAMP light is blinking orange, the lamp cover is not closed properly. Close the lamp cover properly. If the problem persists, contact Dell.
TEMP light is solid orange	The projector has overheated. The display automatically shuts down. Turn the display on again after the projector cools down. If the problem persists, contact Dell.
TEMP light is blinking orange	A projector fan has failed and the projector will automatically shut down. If the problem persists, contact Dell.
The remote control is not operating smoothly or in very limited range	The battery may be low. Check if the laser beam transmitted from the remote is too dim. If so, replace with 2 new AA batteries.

## Self-diagnostic for Video

Dell 3400MP Projector provides self-diagnostic test of the projector video display (for Video, S-video, Component-i). Use this advanced feature for preliminary self-diagnostic on your projector when encountering a display problem for video.

- 1 After turning on the projector, press "+" and "-" buttons on the control panel simultaneously for 3 seconds and release the buttons when screen goes blank.
- 2 Press "+" and "-" buttons again to exit the diagnostic mode.
- 3 While in Self-diagnostic mode, the screen will run a seven-color-cycle test as following:  
Red--> Green--> Blue--> White--> Watchet Blue--> Dark Green--> Yellow.  
Ensure that the colors of the test pattern are correct. Contact Dell if the colors are not displayed correctly.

## Changing the Lamp

Replace the lamp when you see "Lamp is approaching the end of its useful life in full power operation. Replacement suggested! [www.dell.com/lamps](http://www.dell.com/lamps)" appears on the screen. If this problem persists after replacing the lamp, contact Dell.



**CAUTION: The lamp becomes very hot when in use. Do not attempt to replace the lamp until the projector has been allowed to cool down for at least 30 minutes.**



**CAUTION: Do not touch the bulb or the lamp glass at any time. The bulb may explode due to improper handling, including the touching of the bulb or the lamp glass.**

- 1 Turn off the projector and disconnect the power cord.
- 2 Let the projector cool for at least 30 minutes.
- 3 Loosen the 2 screws that secure the lamp cover, and remove the cover.
- 4 Loosen the 2 screws that secure the lamp.

5 Pull up the lamp by its metal handle.

6 Reverse steps 1 through 5 to install the new lamp.

7 Reset the lamp by usage time selecting the left **Lamp Reset** icon in the OSD Management tab.

 **NOTE:** Dell may require that lamps replaced under warranty be returned to Dell. Otherwise, contact your local waste disposal agency for the address of the nearest deposit site.

 **CAUTION: Lamp Disposal (for the US only)**

 **LAMP(S) INSIDE THIS PRODUCT CONTAIN MERCURY AND MUST BE RECYCLED OR DISPOSED OF ACCORDING TO LOCAL, STATE OR FEDERAL LAWS. FOR MORE INFORMATION, GO TO [WWW.DELL.COM/HG](http://WWW.DELL.COM/HG) OR CONTACT THE ELECTRONIC INDUSTRIES ALLIANCE AT [WWW.EIAE.ORG](http://WWW.EIAE.ORG). FOR LAMP SPECIFIC DISPOSAL INFORMATION CHECK [WWW.LAMPRECYCLE.ORG](http://WWW.LAMPRECYCLE.ORG).**

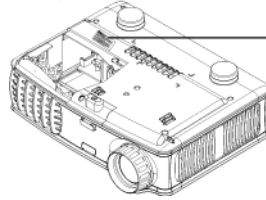



# Specifications

Light Valve	Single-chip DLP™ DDR (double data rate) technology
Brightness	1500 ANSI Lumens (Max.)
Contrast Ratio	2100:1 Typical (Full On/Full Off)
Uniformity	85% Typical (Japan Standard - JBMA)
Lamp	156-watt user-replaceable 3000-hour lamp (up to 4000 hours in eco mode)
Number of Pixels	1024 x 768 (XGA)
Displayable Color	16.7M colors
Color Wheel Speed	100~127.5Hz (2X)
Projection Lens	F/2.7~2.88, f=28.43~32.73 mm with 1.15x manual zoom lens
Projection Screen Size	31.7-246 inches (diagonal)
Projection Distance	4.9~39.4 ft (1.5 m~12 m)
Video Compatibility	NTSC, NTSC 4.43, PAL, PAL-M, PAL-N, SECAM, and HDTV (1080i, 720p, 576i/p, 480i/p) compatibility Composite video, Component video and S-video capability
H. Frequency	15kHz-80kHz (Analog/ Digital)
V. Frequency	50Hz-85Hz (Analog/ Digital)
Power Supply	Universal 100-240V AC 50-60Hz with PFC input
Power Consumption	195 watts typical, 165 watts in eco mode
Audio	1 speaker, 1 watt RMS

Noise Level	38 dB(A) Full-on mode, 36 dB(A) Eco-mode
Weight	2.4 lbs (1.09 kg)
Dimensions (W x H x D)	External 8.0 x 6.0 x 2.9 ± 0.04 inches (204 x 154 x 73.7 ± 1 mm)
Environmental	Operating temperature: 5°C - 35°C (41°F- 95°F) Humidity: 80% maximum Storage temperature: -20°C to 60°C (-4°F to 140°F) Humidity: 80% maximum
Regulatory	FCC, CE, VCCI, UL, cUL, TÜV- GS, ICES-003, MIC, C-Tick, GOST, PCBC, CCC, PSB, EZU, NOM, S- TuV/Argentina
I/O Connectors	Power: AC power input socket Computer input: one MI-DA for analog/digital/component, HDTV input signals Video input: one composite video RCA and one S-video Audio input: one phone jack (diameter 3.5 mm) Audio output: one phone jack (diameter 3.5 mm)

## Compatibility Modes

Mode	Resolution	(ANALOG)		(DIGITAL)	
		V. Frequency (Hz)	H. Frequency (KHz)	V. Frequency (Hz)	H. Frequency (KHz)
VGA	640X350	70	31.5	70	31.5
VGA	640X350	85	37.9	85	37.9
VGA	640X400	85	37.9	85	37.9
VGA	640X480	60	31.5	60	31.5
VGA	640X480	72	37.9	72	37.9
VGA	640X480	75	37.5	75	37.5
VGA	640X480	85	43.3	85	43.3
VGA	720X400	70	31.5	70	31.5
VGA	720X400	85	37.9	85	37.9
SVGA	800X600	56	35.2	56	35.2
SVGA	800X600	60	37.9	60	37.9
SVGA	800X600	72	48.1	72	48.1
SVGA	800X600	75	46.9	75	46.9
SVGA	800X600	85	53.7	85	53.7
XGA	1024X768	60	48.4	60	48.4
XGA	1024X768	70	56.5	70	56.5
XGA	1024X768	75	60	75	60
XGA	1024X768	85	68.7	-	-
*SXGA	1280X1024	60	63.98	60	63.98
*SXGA	1280X1024	75	79.98	-	-
*SXGA+	1400X1050	60	63.98	-	-
*UXGA	1600x1200	60	75	-	-
MAC LC13*	640X480	66.66	34.98	-	-
MAC II 13*	640X480	66.68	35	-	-
MAC 16*	832X624	74.55	49.725	-	-
MAC 19*	1024X768	75	60.24	-	-
*MAC	1152X870	75.06	68.68	-	-
MAC G4	640X480	60	31.35	-	-
IMAC DV	1024X768	75	60	-	-

\* Compressed computer image.





# Contacting Dell

To contact Dell electronically, you can access the following websites:

- [www.dell.com](http://www.dell.com)
- [support.dell.com](http://support.dell.com) (technical support)
- [premiersupport.dell.com](http://premiersupport.dell.com) (technical support for educational, government, healthcare, and medium/large business customers, including Premier, Platinum, and Gold customers)

For specific web addresses for your country, find the appropriate country section in the table below.

**NOTE:** Toll-free numbers are for use within the country for which they are listed.

**NOTE:** In certain countries, technical support specific to Dell Inspiron™ XPS computers is available at a separate telephone number listed for participating countries. If you do not see a telephone number listed that is specific for Inspiron XPS computers, you may contact Dell through the technical support number listed and your call will be routed appropriately.

When you need to contact Dell, use the electronic addresses, telephone numbers, and codes provided in the following table. If you need assistance in determining which codes to use, contact a local or an international operator.

<b>Country (City) International Access Code Country Code City Code</b>	<b>Department Name or Service Area, Website and E-Mail Address</b>	<b>Area Codes, Local Numbers, and Toll-Free Numbers</b>
Anguilla	General Support	toll-free: 800-335-0031
Antigua and Barbuda	General Support	1-800-805-5924

<b>Country (City) International Access Code Country Code City Code</b>	<b>Department Name or Service Area, Website and E-Mail Address</b>	<b>Area Codes, Local Numbers, and Toll-Free Numbers</b>
Argentina (Buenos Aires) International Access Code: 00 Country Code: 54 City Code: 11	Website: <a href="http://www.dell.com.ar">www.dell.com.ar</a> E-mail: us_latin_services@dell.com E-mail for desktop and portable computers: la-techsupport@dell.com E-mail for servers and EMC® storage products: la_enterprise@dell.com	Customer Care toll-free: 0-800-444-0730 Tech Support toll-free: 0-800-444-0733 Tech Support Services toll-free: 0-800-444-0724 Sales 0-810-444-3355
Aruba	General Support	toll-free: 800-1578

<b>Country (City) International Access Code Country Code City Code</b>	<b>Department Name or Service Area, Website and E-Mail Address</b>	<b>Area Codes, Local Numbers, and Toll-Free Numbers</b>
Australia (Sydney)	E-mail (Australia): au_tech_support@dell.com	
International Access Code: 0011	E-mail (New Zealand): nz_tech_support@dell.com	
Country Code: 61	Home and Small Business	1-300-655-533
City Code: 2	Government and Business	toll-free: 1-800-633-559
	Preferred Accounts Division (PAD)	toll-free: 1-800-060-889
	Customer Care	toll-free: 1-800-819-339
	Technical Support (portables and desktops)	toll-free: 1-300-655-533
	Technical Support (servers and workstations)	toll-free: 1-800-733-314
	Corporate Sales	toll-free: 1-800-808-385
	Transaction Sales	toll-free: 1-800-808-312
	Fax	toll-free: 1-800-818-341

<b>Country (City) International Access Code Country Code City Code</b>	<b>Department Name or Service Area, Website and E-Mail Address</b>	<b>Area Codes, Local Numbers, and Toll-Free Numbers</b>
Austria (Vienna)	Website: support.euro.dell.com	
International	E-mail:	
Access Code: 900	tech_support_central_europe@	
Country Code: 43	dell.com	
City Code: 1	Home/Small Business Sales	0820 240 530 00
	Home/Small Business Fax	0820 240 530 49
	Home/Small Business Customer Care	0820 240 530 14
	Preferred Accounts/Corporate Customer Care	0820 240 530 16
	Home/Small Business Technical Support	0820 240 530 14
	Preferred Accounts/Corporate Technical Support	0660 8779
	Switchboard	0820 240 530 00
<b>Bahamas</b>	General Support	toll-free: 1-866-278-6818
<b>Barbados</b>	General Support	1-800-534-3066

<b>Country (City) International Access Code Country Code City Code</b>	<b>Department Name or Service Area, Website and E-Mail Address</b>	<b>Area Codes, Local Numbers, and Toll-Free Numbers</b>
Belgium (Brussels) International Access Code: 00 Country Code: 32 City Code: 2	Website: <a href="http://support.euro.dell.com">support.euro.dell.com</a> E-mail for French-speaking Customers: <a href="http://support.euro.dell.com/be/fr/emailldell/">support.euro.dell.com/be/fr/emailldell/</a> Technical Support for Inspiron XPS computers only Technical Support for all other Dell computers Technical Support Fax Customer Care Corporate Sales Fax Switchboard	02 481 92 96 02 481 92 88 02 481 92 95 02 713 15 .65 02 481 91 00 02 481 92 99 02 481 91 00
<b>Bermuda</b>	General Support	1-800-342-0671
<b>Bolivia</b>	General Support	toll-free: 800-10-0238
<b>Brazil</b> International Access Code: 00 Country Code: 55 City Code: 51	Website: <a href="http://www.dell.com/br">www.dell.com/br</a> Customer Support, Technical Support Technical Support Fax Customer Care Fax Sales	0800 90 3355 51 481 5470 51 481 5480 0800 90 3390
<b>British Virgin Islands</b>	General Support	toll-free: 1-866-278-6820

<b>Country (City) International Access Code Country Code City Code</b>	<b>Department Name or Service Area, Website and E-Mail Address</b>	<b>Area Codes, Local Numbers, and Toll-Free Numbers</b>
Brunei Country Code: 673	Customer Technical Support (Penang, Malaysia)	604 633 4966
	Customer Service (Penang, Malaysia)	604 633 4949
	Transaction Sales (Penang, Malaysia)	604 633 4955
Canada (North York, Ontario)	Online Order Status: <a href="http://www.dell.ca/ostatus">www.dell.ca/ostatus</a>	
International Access Code: 011	AutoTech (automated technical support)	toll-free: 1-800-247-9362
	Customer Care (Home Sales/Small Business)	toll-free: 1-800-847-4096
	Customer Care (med./large business, government)	toll-free: 1-800-326-9463
	Technical Support (Home Sales/Small Business)	toll-free: 1-800-847-4096
	Technical Support (med./large bus., government)	toll-free: 1-800-387-5757
	Technical Support (printers, projectors, televisions, handhelds, digital jukebox, and wireless)	1-877-335-5767
	Sales (Home Sales/Small Business)	toll-free: 1-800-387-5752
	Sales (med./large bus., government)	toll-free: 1-800-387-5755
	Spare Parts Sales & Extended Service Sales	1 866 440 3355
Cayman Islands	General Support	1-800-805-7541
Chile (Santiago) Country Code: 56 City Code: 2	Sales, Customer Support, and Technical Support	toll-free: 1230-020-4823

<b>Country (City) International Access Code Country Code City Code</b>	<b>Department Name or Service Area, Website and E-Mail Address</b>	<b>Area Codes, Local Numbers, and Toll-Free Numbers</b>
China (Xiamen) Country Code: 86 City Code: 592	Technical Support website: <a href="http://support.dell.com.cn">support.dell.com.cn</a> Technical Support E-mail: <a href="mailto:cn_support@dell.com">cn_support@dell.com</a> Customer Care E-mail: <a href="mailto:customer_cn@dell.com">customer_cn@dell.com</a>	
	Technical Support Fax	592 818 1350
	Technical Support (Dell™ Dimension™ and Inspiron)	toll-free: 800 858 2969
	Technical Support (OptiPlex™, Latitude™, and Dell Precision™)	toll-free: 800 858 0950
	Technical Support (servers and storage)	toll-free: 800 858 0960
	Technical Support (projectors, PDAs, switches, routers, and so on)	toll-free: 800 858 2920
	Technical Support (printers)	toll-free: 800 858 2311
	Customer Care	toll-free: 800 858 2060
	Customer Care Fax	592 818 1308
	Home and Small Business	toll-free: 800 858 2222
	Preferred Accounts Division	toll-free: 800 858 2557
	Large Corporate Accounts GCP	toll-free: 800 858 2055
	Large Corporate Accounts Key Accounts	toll-free: 800 858 2628
	Large Corporate Accounts North	toll-free: 800 858 2999
	Large Corporate Accounts North Government and Education	toll-free: 800 858 2955
	Large Corporate Accounts East	toll-free: 800 858 2020
	Large Corporate Accounts East Government and Education	toll-free: 800 858 2669

<b>Country (City) International Access Code Country Code City Code</b>	<b>Department Name or Service Area, Website and E-Mail Address</b>	<b>Area Codes, Local Numbers, and Toll-Free Numbers</b>
	Large Corporate Accounts Queue Team	toll-free: 800 858 2572
	Large Corporate Accounts South	toll-free: 800 858 2355
	Large Corporate Accounts West	toll-free: 800 858 2811
	Large Corporate Accounts Spare Parts	toll-free: 800 858 2621
<b>Colombia</b>	General Support	980-9-15-3978
<b>Costa Rica</b>	General Support	0800-012-0435
<b>Czech Republic (Prague)</b>	Website: <a href="http://support.euro.dell.com">support.euro.dell.com</a> E-mail: <a href="mailto:czech_dell@dell.com">czech_dell@dell.com</a>	
International Access Code: 00	Technical Support	22537 2727
Country Code: 420	Customer Care	22537 2707
	Fax	22537 2714
	Tech Fax	22537 2728
	Switchboard	22537 2711



<b>Country (City) International Access Code Country Code City Code</b>	<b>Department Name or Service Area, Website and E-Mail Address</b>	<b>Area Codes, Local Numbers, and Toll-Free Numbers</b>
Denmark (Copenhagen)	Website: <a href="http://support.euro.dell.com">support.euro.dell.com</a> E-mail:	
International Access Code: 00	<a href="mailto:support.euro.dell.com/dk/da/emai">support.euro.dell.com/dk/da/emai</a> ldell/	
Country Code: 45	Technical Support for Inspiron XPS computers only	7010 0074
	Technical Support for all other Dell computers	7023 0182
	Customer Care (Relational)	7023 0184
	Home/Small Business Customer Care	3287 5505
	Switchboard (Relational)	3287 1200
	Switchboard Fax (Relational)	3287 1201
	Switchboard (Home/Small Business)	3287 5000
	Switchboard Fax (Home/Small Business)	3287 5001
<b>Dominica</b>	General Support	toll-free: 1-866-278-6821
<b>Dominican Republic</b>	General Support	1-800-148-0530
<b>Ecuador</b>	General Support	toll-free: 999-119
<b>El Salvador</b>	General Support	01-899-753-0777

<b>Country (City) International Access Code Country Code City Code</b>	<b>Department Name or Service Area, Website and E-Mail Address</b>	<b>Area Codes, Local Numbers, and Toll-Free Numbers</b>
Finland (Helsinki)	Website: <a href="http://support.euro.dell.com">support.euro.dell.com</a> E-mail:	
International Access Code: 990	<a href="http://support.euro.dell.com/fi/fi/emailldell/">support.euro.dell.com/fi/fi/emailldell/</a>	
Country Code: 358	Technical Support	09 253 313 60
	Customer Care	09 253 313 38
City Code: 9	Fax	09 253 313 99
	Switchboard	09 253 313 00

<b>Country (City) International Access Code Country Code City Code</b>	<b>Department Name or Service Area, Website and E-Mail Address</b>	<b>Area Codes, Local Numbers, and Toll-Free Numbers</b>
France (Paris) (Montpellier)	Website: support.euro.dell.com E-mail: support.euro.dell.com/fr/fr/ emaildell/	
International Access Code: 00		
Country Code: 33	<b>Home and Small Business</b>	
City Codes: (1) (4)	Technical Support for Inspiron XPS computers only	0825 387 129
	Technical Support for all other Dell computers	0825 387 270
	Customer Care	0825 823 833
	Switchboard	0825 004 700
	Switchboard (calls from outside of France)	04 99 75 40 00
	Sales	0825 004 700
	Fax	0825 004 701
	Fax (calls from outside of France)	04 99 75 40 01
	<b>Corporate</b>	
	Technical Support	0825 004 719
	Customer Care	0825 338 339
	Switchboard	01 55 94 71 00
	Sales	01 55 94 71 00
	Fax	01 55 94 71 01

<b>Country (City) International Access Code Country Code City Code</b>	<b>Department Name or Service Area, Website and E-Mail Address</b>	<b>Area Codes, Local Numbers, and Toll-Free Numbers</b>
Germany (Langen) International Access Code: 00 Country Code: 49 City Code: 6103	Website: <a href="http://support.euro.dell.com">support.euro.dell.com</a>	
	E-mail: <a href="mailto:tech_support_central_europe@dell.com">tech_support_central_europe@dell.com</a>	
	Technical Support for Inspiron XPS computers only	06103 766-7222
	Technical Support for all other Dell computers	06103 766-7200
	Home/Small Business Customer Care	0180-5-224400
	Global Segment Customer Care	06103 766-9570
	Preferred Accounts Customer Care	06103 766-9420
	Large Accounts Customer Care Public Accounts Customer Care Switchboard	06103 766-9560 06103 766-9555 06103 766-7000
Greece International Access Code: 00 Country Code: 30	Website: <a href="http://support.euro.dell.com">support.euro.dell.com</a>	
	E-mail: <a href="mailto:support.euro.dell.com/gr/en/emailldell/">support.euro.dell.com/gr/en/emailldell/</a>	
	Technical Support	00800-44 14 95 18
	Gold Service Technical Support	00800-44 14 00 83
	Switchboard	2108129810
	Gold Service Switchboard	2108129811
	Sales Fax	2108129800 2108129812
Grenada	General Support	toll-free: 1-866-540-3355
Guatemala	General Support	1-800-999-0136
Guyana	General Support	toll-free: 1-877-270-4609

<b>Country (City) International Access Code Country Code City Code</b>	<b>Department Name or Service Area, Website and E-Mail Address</b>	<b>Area Codes, Local Numbers, and Toll-Free Numbers</b>
<b>Hong Kong</b>	Website: <a href="http://support.ap.dell.com">support.ap.dell.com</a>	
International Access Code: 001	Technical Support E-mail: <a href="mailto:apsupport@dell.com">apsupport@dell.com</a>	
Country Code: 852	Technical Support (Dimension and Inspiron)	2969 3188
	Technical Support (OptiPlex, Latitude, and Dell Precision)	2969 3191
	Technical Support (PowerApp™, PowerEdge™, PowerConnect™, and PowerVault™)	2969 3196
	Customer Care	3416 0910
	Large Corporate Accounts	3416 0907
	Global Customer Programs	3416 0908
	Medium Business Division	3416 0912
	Home and Small Business Division	2969 3105
<b>India</b>	Technical Support	1600 33 8045
	Sales (Large Corporate Accounts)	1600 33 8044
	Sales (Home and Small Business)	1600 33 8046

<b>Country (City) International Access Code Country Code City Code</b>	<b>Department Name or Service Area, Website and E-Mail Address</b>	<b>Area Codes, Local Numbers, and Toll-Free Numbers</b>
Ireland (Cherrywood) International Access Code: 16 Country Code: 353 City Code: 1	Website: <a href="http://support.euro.dell.com">support.euro.dell.com</a>	
	E-mail: <a href="mailto:dell_direct_support@dell.com">dell_direct_support@dell.com</a>	
	Technical Support for Inspiron XPS computers only	1850 200 722
	Technical Support for all other Dell computers	1850 543 543
	U.K. Technical Support (dial within U.K. only)	0870 908 0800
	Home User Customer Care	01 204 4014
	Small Business Customer Care	01 204 4014
	U.K. Customer Care (dial within U.K. only)	0870 906 0010
	Corporate Customer Care	1850 200 982
	Corporate Customer Care (dial within U.K. only)	0870 907 4499
	Ireland Sales	01 204 4444
	U.K. Sales (dial within U.K. only)	0870 907 4000
	Fax/Sales Fax	01 204 0103
	Switchboard	01 204 4444

<b>Country (City) International Access Code Country Code City Code</b>	<b>Department Name or Service Area, Website and E-Mail Address</b>	<b>Area Codes, Local Numbers, and Toll-Free Numbers</b>
<b>Italy (Milan)</b>	Website: <a href="http://support.euro.dell.com">support.euro.dell.com</a>	
International Access Code: 00 Country Code: 39 City Code: 02	E-mail: <a href="mailto:support.euro.dell.com/it/emailldell/">support.euro.dell.com/it/emailldell/</a> <b>Home and Small Business</b>	
	Technical Support	02 577 826 90
	Customer Care	02 696 821 14
	Fax	02 696 821 13
	Switchboard	02 696 821 12
	<b>Corporate</b>	
	Technical Support	02 577 826 90
	Customer Care	02 577 825 55
	Fax	02 575 035 30
	Switchboard	02 577 821
<b>Jamaica</b>	General Support (dial from within Jamaica only)	1-800-682-3639
<b>Japan (Kawasaki)</b>	Website: <a href="http://support.jp.dell.com">support.jp.dell.com</a>	
International Access Code: 001 Country Code: 81 City Code: 44	Technical Support (servers)	toll-free: 0120-198-498
	Technical Support outside of Japan (servers)	81-44-556-4162
	Technical Support (Dimension and Inspiron)	toll-free: 0120-198-226
	Technical Support outside of Japan (Dimension and Inspiron)	81-44-520-1435
	Technical Support (Dell Precision, OptiPlex, and Latitude)	toll-free:0120-198-433
	Technical Support outside of Japan (Dell Precision, OptiPlex, and Latitude)	81-44-556-3894

<b>Country (City) International Access Code Country Code City Code</b>	<b>Department Name or Service Area, Website and E-Mail Address</b>	<b>Area Codes, Local Numbers, and Toll-Free Numbers</b>
	Technical Support (PDAs, projectors, printers, routers)	toll-free: 0120-981-690
	Technical Support outside of Japan (PDAs, projectors, printers, routers)	81-44-556-3468
	Faxbox Service	044-556-3490
	24-Hour Automated Order Service	044-556-3801
	Customer Care	044-556-4240
	Business Sales Division (up to 400 employees)	044-556-1465
	Preferred Accounts Division Sales (over 400 employees)	044-556-3433
	Large Corporate Accounts Sales (over 3500 employees)	044-556-3430
	Public Sales (government agencies, educational institutions, and medical institutions)	044-556-1469
	Global Segment Japan	044-556-3469
	Individual User	044-556-1760
	Switchboard	044-556-4300
<b>Korea (Seoul)</b>	Technical Support	toll-free: 080-200-3800
International	Sales	toll-free: 080-200-3600
Access Code: 001	Customer Service (Penang, Malaysia)	604 633 4949
Country Code: 82	Fax	2194-6202
City Code: 2	Switchboard	2194-6000
	Technical Support (Electronics and Accessories)	toll-free: 080-200-3801



<b>Country (City) International Access Code Country Code City Code</b>	<b>Department Name or Service Area, Website and E-Mail Address</b>	<b>Area Codes, Local Numbers, and Toll-Free Numbers</b>
<b>Latin America</b>	Customer Technical Support (Austin, Texas, U.S.A.)	512 728-4093
	Customer Service (Austin, Texas, U.S.A.)	512 728-3619
	Fax (Technical Support and Customer Service) (Austin, Texas, U.S.A.)	512 728-3883
	Sales (Austin, Texas, U.S.A.)	512 728-4397
	SalesFax (Austin, Texas, U.S.A.)	512 728-4600 or 512 728-3772
<b>Luxembourg</b> International Access Code: <b>00</b> Country Code: <b>352</b>	Website: <a href="http://support.euro.dell.com">support.euro.dell.com</a>	
	E-mail: <a href="mailto:tech_be@dell.com">tech_be@dell.com</a>	
	Technical Support (Brussels, Belgium)	3420808075
	Home/Small Business Sales (Brussels, Belgium)	toll-free: 080016884
	Corporate Sales (Brussels, Belgium)	02 481 91 00
	Customer Care (Brussels, Belgium)	02 481 91 19
	Fax (Brussels, Belgium)	02 481 92 99
Switchboard (Brussels, Belgium)	02 481 91 00	
<b>Macao</b> Country Code: <b>853</b>	Technical Support	toll-free: 0800 105
	Customer Service (Xiamen, China)	34 160 910
	Transaction Sales (Xiamen, China)	29 693 115

<b>Country (City) International Access Code Country Code City Code</b>	<b>Department Name or Service Area, Website and E-Mail Address</b>	<b>Area Codes, Local Numbers, and Toll-Free Numbers</b>
Malaysia (Penang) International Access Code: 00 Country Code: 60 City Code: 4	Website: <a href="http://support.ap.dell.com">support.ap.dell.com</a>	
	Technical Support (Dell Precision, OptiPlex, and Latitude)	toll-free: 1 800 88 0193
	Technical Support (Dimension, Inspiron, and Electronics and Accessories)	toll-free: 1 800 88 1306
	Technical Support (PowerApp, PowerEdge, PowerConnect, and PowerVault)	toll-free: 1800 88 1386
	Customer Service (Penang, Malaysia)	04 633 4949
	Transaction Sales	toll-free: 1 800 888 202
	Corporate Sales	toll-free: 1 800 888 213
Mexico International Access Code: 00 Country Code: 52	Customer Technical Support	001-877-384-8979 or 001-877-269-3383
	Sales	50-81-8800 or 01-800-888-3355
	Customer Service	001-877-384-8979 or 001-877-269-3383
	Main	50-81-8800 or 01-800-888-3355
	General Support	toll-free: 1-866-278-6822
Montserrat	General Support	toll-free: 1-866-278-6822
Netherlands Antilles	General Support	001-800-882-1519

<b>Country (City) International Access Code Country Code City Code</b>	<b>Department Name or Service Area, Website and E-Mail Address</b>	<b>Area Codes, Local Numbers, and Toll-Free Numbers</b>
Netherlands (Amsterdam) International Access Code: 00 Country Code: 31 City Code: 20	Website: <a href="http://support.euro.dell.com">support.euro.dell.com</a>	
	Technical Support for Inspiron XPS computers only	020 674 45 94
	Technical Support for all other Dell computers	020 674 45 00
	Technical Support Fax	020 674 47 66
	Home/Small Business Customer Care	020 674 42 00
	Relational Customer Care	020 674 4325
	Home/Small Business Sales	020 674 55 00
	Relational Sales	020 674 50 00
	Home/Small Business Sales Fax	020 674 47 75
	Relational Sales Fax	020 674 47 50
	Switchboard	020 674 50 00
Switchboard Fax	020 674 47 50	
New Zealand International Access Code: 00 Country Code: 64	E-mail (New Zealand): <a href="mailto:nz_tech_support@dell.com">nz_tech_support@dell.com</a>	
	E-mail (Australia): <a href="mailto:au_tech_support@dell.com">au_tech_support@dell.com</a>	
	Technical Support (for desktop and portable computers)	toll-free: 0800 446 255
	Technical Support (for servers and workstations)	toll-free: 0800 443 563
	Home and Small Business	0800 446 255
	Government and Business	0800 444 617
	Sales	0800 441 567
	Fax	0800 441 566
Nicaragua	General Support	001-800-220-1006

<b>Country (City) International Access Code Country Code City Code</b>	<b>Department Name or Service Area, Website and E-Mail Address</b>	<b>Area Codes, Local Numbers, and Toll-Free Numbers</b>
Norway (Lysaker)	Website: support.euro.dell.com	
International Access Code: 00 Country Code: 47	E-mail: support.euro.dell.com/no/no/emai ldell/	
	Technical Support	671 16882
	Relational Customer Care	671 17575
	Home/Small Business Customer Care	23162298
	Switchboard	671 16800
	Fax Switchboard	671 16865
<b>Panama</b>	General Support	001-800-507-0962
<b>Peru</b>	General Support	0800-50-669
Poland (Warsaw)	Website: support.euro.dell.com	
International Access Code: 011 Country Code: 48 City Code: 22	E-mail: pl_support_tech@dell.com	
	Customer Service Phone	57 95 700
	Customer Care	57 95 999
	Sales	57 95 999
	Customer Service Fax	57 95 806
	Reception Desk Fax	57 95 998
	Switchboard	57 95 999

<b>Country (City) International Access Code Country Code City Code</b>	<b>Department Name or Service Area, Website and E-Mail Address</b>	<b>Area Codes, Local Numbers, and Toll-Free Numbers</b>
Portugal	Website: <a href="http://support.euro.dell.com">support.euro.dell.com</a>	
International Access Code: 00 Country Code: 351	E-mail: <a href="mailto:support.euro.dell.com/pt/en/emai&lt;br/&gt;ldell/">support.euro.dell.com/pt/en/emai ldell/</a> Technical Support Customer Care Sales  Fax	707200149 800 300 413 800 300 410 or 800 300 411 or 800 300 412 or 21 422 07 10 21 424 01 12
Puerto Rico	General Support	1-800-805-7545
St. Kitts and Nevis	General Support	toll-free: 1-877-441-4731
St. Lucia	General Support	1-800-882-1521
St. Vincent and the Grenadines	General Support	toll-free: 1-877-270-4609
Singapore (Singapore)	Website: <a href="http://support.ap.dell.com">support.ap.dell.com</a>	
International Access Code: 005 Country Code: 65	Technical Support (Dimension, Inspiron, and Electronics and Accessories) Technical Support (OptiPlex, Latitude, and Dell Precision) Technical Support (PowerApp, PowerEdge, PowerConnect, and PowerVault) Customer Service (Penang, Malaysia) Transaction Sales Corporate Sales	toll-free: 1800 394 7430 toll-free: 1800 394 7488 toll-free: 1800 394 7478 604 633 4949 toll-free: 1 800 394 7412 toll-free: 1 800 394 7419

<b>Country (City) International Access Code Country Code City Code</b>	<b>Department Name or Service Area, Website and E-Mail Address</b>	<b>Area Codes, Local Numbers, and Toll-Free Numbers</b>
Slovakia (Prague)	Website: support.euro.dell.com	
International Access Code: 00	E-mail: czech_dell@dell.com	
Country Code: 421	Technical Support	02 5441 5727
	Customer Care	420 22537 2707
	Fax	02 5441 8328
	Tech Fax	02 5441 8328
	Switchboard (Sales)	02 5441 7585
South Africa (Johannesburg)	Website: support.euro.dell.com	
International Access Code: 09/091	E-mail: dell_za_support@dell.com	
Country Code: 27	Gold Queue	011 709 7713
City Code: 11	Technical Support	011 709 7710
	Customer Care	011 709 7707
	Sales	011 709 7700
	Fax	011 706 0495
	Switchboard	011 709 7700
Southeast Asian and Pacific Countries	Customer Technical Support, Customer Service, and Sales (Penang, Malaysia)	604 633 4810

<b>Country (City) International Access Code Country Code City Code</b>	<b>Department Name or Service Area, Website and E-Mail Address</b>	<b>Area Codes, Local Numbers, and Toll-Free Numbers</b>
Spain (Madrid)	Website: <a href="http://support.euro.dell.com">support.euro.dell.com</a>	
International	E-mail:	
Access Code: 00	<a href="mailto:support.euro.dell.com/es/es/emaildell/">support.euro.dell.com/es/es/emaildell/</a>	
Country Code: 34		
City Code: 91	<b>Home and Small Business</b>	
	Technical Support	902 100 130
	Customer Care	902 118 540
	Sales	902 118 541
	Switchboard	902 118 541
	Fax	902 118 539
	<b>Corporate</b>	
	Technical Support	902 100 130
	Customer Care	902 115 236
	Switchboard	91 722 92 00
	Fax	91 722 95 83
Sweden (Upplands Vasby)	Website: <a href="http://support.euro.dell.com">support.euro.dell.com</a>	
International	E-mail:	
Access Code: 00	<a href="mailto:support.euro.dell.com/se/sv/emaildell/">support.euro.dell.com/se/sv/emaildell/</a>	
Country Code: 46		
City Code: 8	<b>Technical Support</b>	08 590 05 199
	Relational Customer Care	08 590 05 642
	Home/Small Business Customer Care	08 587 70 527
	Employee Purchase Program (EPP) Support	20 140 14 44
	Technical Support Fax	08 590 05 594
	Sales	08 590 05 185

<b>Country (City) International Access Code Country Code City Code</b>	<b>Department Name or Service Area, Website and E-Mail Address</b>	<b>Area Codes, Local Numbers, and Toll-Free Numbers</b>
Switzerland (Geneva)	Website: <a href="http://support.euro.dell.com">support.euro.dell.com</a> E-mail:	
International Access Code: 00	Tech_support_central_Europe@ dell.com	
Country Code: 41 City Code: 22	E-mail for French-speaking HSB and Corporate Customers: <a href="mailto:support.euro.dell.com/ch/fr/emailldell/">support.euro.dell.com/ch/fr/ emailldell/</a>	
	Technical Support (Home and Small Business)	0844 811 411
	Technical Support (Corporate)	0844 822 844
	Customer Care (Home and Small Business)	0848 802 202
	Customer Care (Corporate)	0848 821 721
	Fax	022 799 01 90
	Switchboard	022 799 01 01
<b>Taiwan</b>	Website: <a href="http://support.ap.dell.com">support.ap.dell.com</a>	
International Access Code: 002	E-mail: <a href="mailto:ap_support@dell.com">ap_support@dell.com</a>	
Country Code: 886	Technical Support (OptiPlex, Latitude, Inspiron, Dimension, and Electronics and Accessories)	toll-free: 00801 86 1011
	Technical Support (PowerApp, PowerEdge, PowerConnect, and PowerVault)	toll-free: 00801 60 1256
	Transaction Sales	toll-free: 00801 65 1228
	Corporate Sales	toll-free: 00801 651 227



<b>Country (City) International Access Code Country Code City Code</b>	<b>Department Name or Service Area, Website and E-Mail Address</b>	<b>Area Codes, Local Numbers, and Toll-Free Numbers</b>
Thailand	Website: <a href="http://support.ap.dell.com">support.ap.dell.com</a>	
International Access Code: 001	Technical Support (OptiPlex, Latitude, and Dell Precision)	toll-free: 1800 0060 07
Country Code: 66	Technical Support (PowerApp, PowerEdge, PowerConnect, and PowerVault)	toll-free: 1800 0600 09
	Customer Service (Penang, Malaysia)	604 633 4949
	Corporate Sales	toll-free: 1800 006 009
	Transaction Sales	toll-free: 1800 006 006
Trinidad/Tobago	General Support	1-800-805-8035
Turks and Caicos Islands	General Support	toll-free: 1-866-540-3355

<b>Country (City) International Access Code Country Code City Code</b>	<b>Department Name or Service Area, Website and E-Mail Address</b>	<b>Area Codes, Local Numbers, and Toll-Free Numbers</b>
U.K. (Bracknell)	Website: <a href="http://support.euro.dell.com">support.euro.dell.com</a>	
International Access Code: 00	Customer Care website: <a href="http://support.euro.dell.com/uk/en/ECare/Form/Home.asp">support.euro.dell.com/uk/en/ECare/Form/Home.asp</a>	
Country Code: 44		
City Code: 1344	E-mail: <a href="mailto:dell_direct_support@dell.com">dell_direct_support@dell.com</a>	
	Technical Support (Corporate/Preferred Accounts/PAD [1000+ employees])	0870 908 0500
	Technical Support (direct and general)	0870 908 0800
	Global Accounts Customer Care	01344 373 186
	Home and Small Business Customer Care	0870 906 0010
	Corporate Customer Care	01344 373 185
	Preferred Accounts (500–5000 employees) Customer Care	0870 906 0010
	Central Government Customer Care	01344 373 193
	Local Government & Education Customer Care	01344 373 199
	Health Customer Care	01344 373 194
	Home and Small Business Sales	0870 907 4000
	Corporate/Public Sector Sales	01344 860 456
	Home and Small Business Fax	0870 907 4006
Uruguay	General Support	toll-free: 000-413-598- 2521

<b>Country (City) International Access Code Country Code City Code</b>	<b>Department Name or Service Area, Website and E-Mail Address</b>	<b>Area Codes, Local Numbers, and Toll-Free Numbers</b>
U.S.A. (Austin, Texas)  International Access Code: 011  Country Code: 1	Automated Order-Status Service	toll-free: 1-800-433-9014
	AutoTech (portable and desktop computers)	toll-free: 1-800-247-9362
	<b>Consumer</b> (Home and Home Office)	
	Technical Support	toll-free: 1-800-624-9896
	Customer Service	toll-free: 1-800-624-9897
	DellNet™ Service and Support	toll-free: 1-877-Dellnet (1-877-335-5638)
	Employee Purchase Program (EPP) Customers	toll-free: 1-800-695-8133
	Financial Services website: <a href="http://www.dellfinancialservices.com">www.dellfinancialservices.com</a>	
	Financial Services (lease/loans)	toll-free: 1-877-577-3355
	Financial Services (Dell Preferred Accounts [DPA])	toll-free: 1-800-283-2210
	<b>Business</b>	
	Customer Service and Technical Support	toll-free: 1-800-822-8965
	Employee Purchase Program (EPP) Customers	toll-free: 1-800-695-8133
	Printers and Projectors Technical Support	toll-free: 1-877-459-7298
	<b>Public</b> (government, education, and healthcare)	
	Customer Service and Technical Support	toll-free: 1-800-456-3355
Employee Purchase Program (EPP) Customers	toll-free: 1-800-234-1490	
Dell Sales	toll-free: 1-800-289-3355 or toll-free: 1-800-879-3355	

<b>Country (City) International Access Code Country Code City Code</b>	<b>Department Name or Service Area, Website and E-Mail Address</b>	<b>Area Codes, Local Numbers, and Toll-Free Numbers</b>
U.S. Virgin Islands	General Support	1-877-673-3355
Venezuela	General Support	8001-3605

# Appendix: Regulatory Notices

## FCC Notices (U.S. Only)

Most Dell computer systems are classified by the Federal Communications Commission (FCC) as Class B digital devices. To determine which classification applies to your computer system, examine all FCC registration labels located on the bottom, side, or back panel of your computer, on card-mounting brackets, and on the cards themselves. If any one of the labels carries a Class A rating, your entire system is considered to be a Class A digital device. If *all* labels carry an FCC Class B rating as distinguished by either an FCC ID number or the FCC logo, (FCC), your system is considered to be a Class B digital device.

Once you have determined your system's FCC classification, read the appropriate FCC notice. Note that FCC regulations provide that changes or modifications not expressly approved by Dell could void your authority to operate this equipment.

This device complies with Part 15 of the FCC Rules. Operation is subject to the following two conditions:

- This device may not cause harmful interference.
- This device must accept any interference received, including interference that may cause undesired operation.

## Class A

This equipment has been tested and found to comply with the limits for a Class A digital device pursuant to Part 15 of the FCC Rules. These limits are designed to provide reasonable protection against harmful interference when the equipment is operated in a commercial environment. This equipment generates, uses, and can radiate radio frequency energy and, if not installed and used in accordance with the manufacturer's instruction manual, may cause harmful interference with radio communications. Operation of this equipment in a residential area is likely to cause harmful interference, in which case you will be required to correct the interference at your own expense.

## Class B

This equipment has been tested and found to comply with the limits for a Class B digital device pursuant to Part 15 of the FCC Rules. These limits are designed to provide reasonable protection against harmful interference in a residential installation. This equipment generates, uses, and can radiate radio frequency energy and, if not installed and used in accordance with the manufacturer's instruction manual, may cause interference with radio communications. However, there is no guarantee that interference will not occur in a particular installation. If this equipment does cause harmful interference to radio or television reception, which can be determined by turning the equipment off and on, you are encouraged to try to correct the interference by one or more of the following measures:

- Reorient or relocate the receiving antenna.
- Increase the separation between the equipment and the receiver.
- Connect the equipment into an outlet on a circuit different from that to which the receiver is connected.
- Consult the dealer or an experienced radio/television technician for help.

## FCC Identification Information

The following information is provided on the device or devices covered in this document in compliance with FCC regulations:

- Product name: DLP Projector
- Model number: 3400MP/DELL
- Company name:  
Dell Inc.  
One Dell Way  
Round Rock, Texas 78682 USA  
512-338-4400

## NOM Information (Mexico Only)

The following information is provided on the device(s) described in this document in compliance with the requirements of the official Mexican standards (NOM):

Exporter:	Dell Inc. One Dell Way Round Rock, TX 78682
Importer:	Dell Computer de México, S.A. de C.V. Paseo de la Reforma 2620 - 11° Piso Col. Lomas Altas 11950 México, D.F.
Ship to:	Dell Computer de México, S.A. de C.V. al Cuidado de Kuehne & Nagel de México S. de R.L. Avenida Soles No. 55 Col. Peñon de los Baños 15520 México, D.F.

Model	Supply Voltage	Frequency	Current Consumption
3400MP	AC 100-240 V	50-60 Hz	2.3 A

# Glossary

**ANSI Lumens**— A standard for measuring light output, used for comparing projectors.

**Aspect Ratio**—The most popular aspect ratio is 4:3 (4 by 3). Early television and computer video formats are in a 4:3 aspect ratio, which means that the width of the image is 4/3 times the height.

**Backlit (Backlight)**—Refers to a remote control, or a projector control panel, that has buttons and controls that are illuminated.

**Bandwidth**— The number of cycles per second (Hertz) expressing the difference between the lower and upper limiting frequencies of a frequency band; also, the width of a band of frequencies.

**Brightness**— The amount of light emitting from a display or projection display or projection device. The brightness of projector is measured by ANSI lumens.

**Color Temperature**— A method of measuring the whiteness of a light source. Metal halide lamps have a higher temperature compared to halogen or incandescent lights.

**Component Video**—A method of delivering quality video in a format that contains all the components of the original image. These components are referred to as luma and chroma and are defined as Y'Pb'Pr' for analog component and Y'Cb'Cr' for digital component. Component video is available on DVD players and projectors.

**Composite Video** — The combined picture signal, including vertical and horizontal blanking and synchronizing signals.

**Compression**— A function that deletes resolution lines from the image to fit in the display area.

**Compressed SVGA**— To project an 800x600 image to a VGA projector, the original 800x600 signal must be compressed down. The data displays all the information with only two thirds of the pixels (307,000 vs 480,000). The resulting image is SVGA page size but sacrifices some of the image quality. If you are using an SVGA computers, connecting VGA to a VGA projector, provide better results.

**Compressed SXGA**— Found on XGA projectors, compressed SXGA handling allows these projectors to handle up to 1280x1024 SXGA resolution.

**Compressed XGA**— Found on SVGA projectors, compressed XGA handling allows these projectors to handle 1024x768 XGA resolution.

**Contrast Ratio**— Range of light and dark values in a picture, or the ratio between their maximum and minimum values. There are two methods used by the projection industry to measure the ratio:

- 1 Full On/Off** — measures the ratio of the light output of an all white image (full on) and the light output of an all black (full off) image.
- 2 ANSI** — measures a pattern of 16 alternating black and white rectangles. The average light output from the white rectangles is divided by the average light output of the black rectangles to determine the ANSI contrast ratio.

*Full On/Off* contrast is always a larger number than ANSI contrast for the same projector.

**dB**— decibel—A unit used to express relative difference in power or intensity, usually between two acoustic or electric signals, equal to ten times the common logarithm of the ratio of the two levels.

**Diagonal Screen**— A method of measuring the size of a screen or a projected image. It measures from one corner to the opposite corner. A 9FT high, 12FT wide, screen has a diagonal of 15FT. This document assumes that the diagonal dimensions are for the traditional 4:3 ratio of a computer image as per the example above.

**DLP**— Digital Light Processing—Reflective display technology developed by Texas Instruments, using small manipulated mirrors. Light passes through a color filter is sent to the DLP mirrors which arrange the RGB colors into a picture projected onto screen, also known as DMD.

**DMD**— digital Micro- Mirror Device— Each DMD consists of thousands of tilting, microscopic aluminum alloy mirrors mounted on a hidden yoke.

**DVI**— Digital Visual Interface— Defines the digital interface between digital devices such as projectors and personal computers. For devices that support DVI, a digital to digital connection can be made that eliminates the conversion to analog and thereby delivers an unblemished image.

**Focal Length**— The distance from the surface of a lens to its focal point.

**Frequency**— It is the rate of repetition in cycles per seconds of electrical signals. Measured in Hz.

**Hz** — Frequency of an alternating signal. See Frequency.

**Keystone Correction**— Device that will correct an image of the distortion (usually a wide-top narrow-bottom effect) of a projected image caused by improper projector to screen angle.

**Laser Pointer**— A small pen or cigar sized pointer that contains a small battery powered laser, which can project a small, red (typically), high intensity beam of light that is immediately very visible on the screen.



**Maximum Distance**— The distance from a screen the projector can be to cast an image that is useable (bright enough) in a fully darkened room.

**Maximum Image Size**— The largest image a projector can throw in a darkened room. This is usually limited by focal range of the optics.

**Metal Halide Lamp**— The type of lamp used in many medium and all high end portable projectors. These lamps typically have a "half-life" of 1000-2000 hours. That is they slowly lose intensity (brightness) as they are used, and at the "half-life" point, they are half as bright as when new. These lamps output a very "hot" temperature light, similar to mercury vapor lamps used in streetlights.. Their whites are "extremely" white (with slight bluish cast.) and make Halogen lamp's whites look very yellowish by comparison.

**Minimum Distance**— The closest position that a projector can focus an image onto a screen.

**NTSC**— The United States broadcast standard for video and broadcasting.

**PAL**— A European and international broadcast standard for video and broadcasting. Higher resolution than NTSC.

**Power Zoom**— A zoom lens with the zoom in and out controlled by a motor, usually adjusted from the projector's control panel and also the remote control.

**Reverse Image**— Feature that allows you to flip the image horizontally. When used in a normal forward projection environment text, graphics, etc, are backwards. Reverse image is used for rear projection.

**RGB**— Red, Green, Blue— typically used to describe a monitor that requires separate signals for each of the three colors.

**S-Video**—A video transmission standard that uses a 4-pin mini-DIN connector to send video information on two signal wires called luminance (brightness, Y) and chrominance (color, C). S-Video is also referred to as Y/C.

**SECAM**— A French and international broadcast standard for video and broadcasting. Higher resolution than NTSC.

**SVGA**— Super Video Graphics Array— 800 x 600 pixels count.

**SXGA**— Super Ultra Graphics Array,—1280 x 1024 pixels count.

**UXGA**— Ultra Extended Graphics Array—1600 x 1200 pixels count.

**VGA**— Video Graphics Array—640 x 480 pixels count.

**XGA**— Extra Video Graphics Array— 1024 x 768 pixels count.

**Zoom Lens**— Lens with a variable focal length that allows operator to move the view in or out making the image smaller or larger.

**Zoom Lens Ratio**— Is the ratio between the smallest and largest image a lens can projector from a fixed distance. For example, a 1.4:1 zoom lens ratio means that a 10 foot image without zoom would be a 14 foot image with full zoom.

# Index

## A

Adjusting Projection Image Size 26

Adjusting the Projected Image 12

Adjusting the Projector Height 12

lower the projector

Elevator button 12

Elevator foot 12

Tilt adjustment wheel 12

Adjusting the Projector

Zoom and Focus 13

Focus ring 13

Zoom tab 13

## C

Changing the Lamp 26

Connecting the Projector

Composite video cable 9

Connecting with a Component Cable 9

Connecting with a Composite Cable 9

Connecting with an S-video Cable 8

M1A to D-sub/SUB cable

8

M1-A to HDTV cable 9

Power cord 8, 9

Professional Installation Options 9

S-video cable 8

To Computer 8

Connection Ports

Audio input connector 7

Audio output connector 7

Composite video connector 7

IR receiver 7

M1-DA connector 7

Power cord connector 7

S-video connector 7

Control Panel 15

## D

Dell

contacting 33

## M

Main Unit 6

Control panel 6

Elevator button 6

Focus ring 6

- Lens 6
- Remote control receiver
  - 6
- Zoom tab 6

## **O**

- On-Screen Display 18
  - Audio Menu 20
  - Computer Source Menu
    - 22
  - Factory Reset Menu 21
  - Image Settings Menu 18
  - Language Menu 21
  - Management Menu 20
  - Video Source Menu 22

## **P**

- Powering On/Off the Projector
  - Powering Off the Projector 11
  - Powering On the Projector 11

## **R**

- Remote Control 6, 16

## **S**

- Specifications
  - Audio 29

- Brightness 29
- Color Wheel Speed 29
- Compatibility Modes 31
- Contrast Ratio 29
- Dimensions 30
- Displayable Color 29
- Environmental 30
- H. Frequency 29
- I/O Connectors 30
- Lamp 29
- Light Valve 29
- Noise Level 30
- Number of Pixels 29
- Power Consumption 29
- Power Supply 29
- Projection Distance 29
- Projection Lens 29
- Projection Screen Size 29
- Regulatory 30
- Uniformity 29
- V. Frequency 29
- Video Compatibility 29
- Weight 30

- support

- contacting Dell 33

## **T**

- Troubleshooting 23
  - contact Dell 23
  - Self-diagnostic 26

Dell™ Projektor 3400MP

# Benutzerhandbuch

# Anmerkungen, Hinweise und Vorsichtshinweise



**HINWEIS:** Eine ANMERKUNG macht auf wichtige Informationen aufmerksam, mit denen Sie den Projektor besser einsetzen können.



**HINWEIS:** Ein HINWEIS weist auf mögliche Schäden an der Hardware oder auf möglichen Datenverlust hin und beschreibt Ihnen, wie Sie dieses Problem vermeiden können.



**VORSICHT:** Ein VORSICHTSHINWEIS weist auf Gefahrenquellen hin, die materielle Schäden, Verletzungen oder sogar den Tod von Personen zur Folge haben können.

---

Die in diesem Dokument enthaltenen Informationen können jederzeit und ohne Ankündigung vorgenommen werden.

© 2005 Dell Inc. Alle Rechte vorbehalten.

Die Vervielfältigung jeder Art ist ohne ausdrückliche schriftliche Genehmigung der Dell Inc. strengstens untersagt.

In dieser Dokumentation verwendete Warenzeichen: *Dell* und das *DELL*-Logo sind Warenzeichen der Dell Inc.; "to "Del", das *DELL*-Logo, *Dimension*, *OptiPlex*, *Dell Precision*, *Latitude*, *Inspiron*, *DellNet*, *PowerApp*, *PowerEdge*, *PowerConnect*, *PowerVault* und *PowerVaul* sind Warenzeichen der Dell Inc.; *DLP* und *Texas Instruments* sind Warenzeichen der Texas Instruments Corporation; *Microsoft* und *Windows* sind eingetragene Warenzeichen der Microsoft Corporation; *Macintosh* ist ein eingetragenes Warenzeichen der Apple Computer, Inc.

Alle anderen in dieser Dokumentation genannten Marken und Handelsbezeichnungen sind Eigentum der entsprechenden Hersteller und Firmen. Die Dell Inc. erhebt keinerlei Eigentumsansprüche auf Warenzeichen und Markennamen außer die eigenen Warenzeichen und Dienstleistungsmarken.

## Beschränkungen und Haftungsausschlusserklärungen

Die in diesem Dokument enthaltenen Informationen, einschließlich aller Anweisungen, Vorsichtshinweise und regulatorischen Genehmigungen und Zertifizierungen werden vom Lieferanten zur Verfügung gestellt und wurden von Dell nicht unabhängig überprüft oder getestet. Dell kann nicht haftbar gemacht werden für Schäden, die durch fehlerhafte Angaben der Vorlagen verursacht werden.

Alle Angaben oder Aussagen bezüglich der Eigenschaften, Leistungen, Geschwindigkeit oder Eignung des in diesem Dokument beschriebenen Teils wurden vom Hersteller und nicht von Dell gemacht. Dell weist ausdrücklich darauf hin, dass Dell über keinerlei Kenntnis bezüglich der Genauigkeit, Vollständigkeit oder Begründung für diese Aussagen verfügt.

# Inhaltsverzeichnis

<b>1</b>	<b>Ihr Projektor von Dell</b>	
	Wissenswertes über den Projektor: . . . . .	74
<b>2</b>	<b>Anschließen des Projektors</b>	
	<b>Anschließen an einen Computer</b> . . . . .	<b>76</b>
	<b>Anschließen an einen DVD-Player</b> . . . . .	<b>76</b>
	Anschließen eines DVD-Players mit einem S-Video-Kabel . . . . .	76
	Anschließen eines DVD-Players mit einem Composite-Kabel . . . . .	77
	Anschließen eines DVD-Players mit einem Component-Kabel . . . . .	77
<b>3</b>	<b>Bedienen des Projektors</b>	
	<b>Einschalten des Projektors</b> . . . . .	<b>79</b>
	<b>Ausschalten des Projektors</b> . . . . .	<b>79</b>
	<b>Einstellen des Projektionsbildes</b> . . . . .	<b>80</b>
	Anheben des Projektors . . . . .	80
	Absenken des Projektors . . . . .	80
	<b>Einstellen von Zoom und Bildschärfe</b> . . . . .	<b>81</b>
	<b>Einstellen der Bildgröße</b> . . . . .	<b>82</b>

<b>Bedienen des Projektors am Bedienfeld</b> . . . . .	<b>83</b>
<b>Bedienen des Projektors mit der Fernbedienung</b> . . . . .	<b>85</b>
<b>Das OSD-Menü</b> . . . . .	<b>87</b>
IBildeinstellungen . . . . .	88
Menü "Audio" . . . . .	89
Menü "Kontrolle" . . . . .	90
Menü "Sprache" . . . . .	91
Menü "Werkseinstellung" . . . . .	91
Menü "Computerquelle" . . . . .	91
Menü "Videoquelle" . . . . .	92
<b>4 Störungen beheben</b>	
<b>Selbstdiagnosetest für die Videoanzeige</b> . . . . .	<b>96</b>
<b>Auswechseln der Lampe</b> . . . . .	<b>97</b>
<b>5 Spezifikationen</b>	
<b>6 Dell kontaktieren</b>	
<b>7 Anhang: Gesetzliche Vorschriften</b>	
FCC-Hinweise (nur für USA) . . . . .	135
NOM-Daten (nur für Mexiko) . . . . .	136
<b>8 Glossar</b>	
<b>9 Stichwortverzeichnis</b>	



# Ihr Projektor von Dell

Zum Lieferumfang gehören alle unten abgebildeten Teile. Überprüfen Sie die Teile und wenden Sie sich an Dell, wenn etwas fehlen sollte.

---

## Packungsinhalt

1,8 m Netzkabel (in Amerika 3,0 m)

Kabel M1 auf D-Sub/USB (1,8 m)

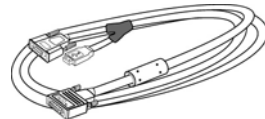
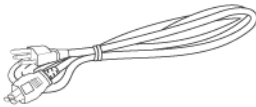

S-Videokabel (2,0 m)

Composite-Videokabel (1,8 m)



RCA an Audiokabel (1,8 m)

Kabel Mini-Pin auf Mini-Pin (1,8 m)

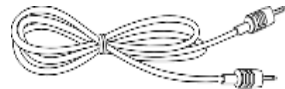

Batterien (2)

Fernbedienung

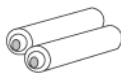

---

**Packungsinhalt (Fortsetzung)**

---

Dokumentation

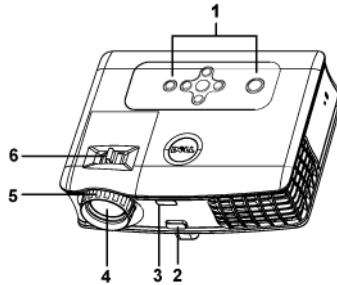

Tragetasche

**Wissenswertes über den Projektor:**

1	Bedienfeld
2	Höhenregulierungstaste
3	Fernbedienungssensor
4	Objektiv
5	Fokusring
6	Zoom-Regler

# 2

## Anschließen des Projektors

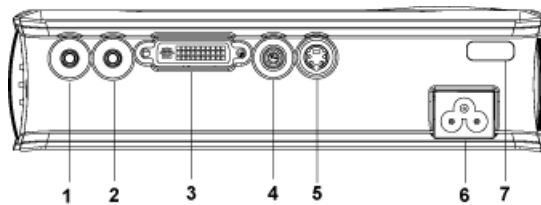

1	Audioausgang
2	Audioeingang
3	MI-DA-Anschluss
4	Composite-Video-Anschluss
5	S-Video-Anschluss
6	Netzanschluss
7	IR-Empfänger

## Anschließen an einen Computer

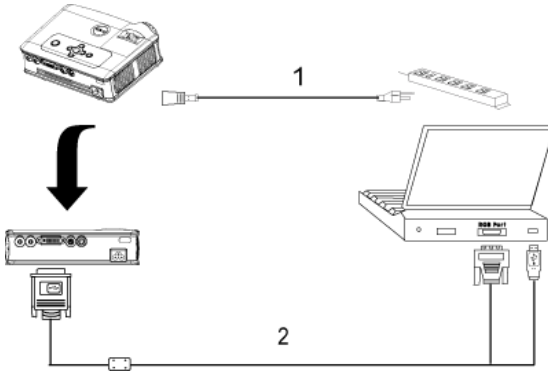

1	Netzkabel
2	Kabel M1-A-auf-D-sub/USB-Kabel

## Anschließen an einen DVD-Player

### Anschließen eines DVD-Players mit einem S-Video-Kabel

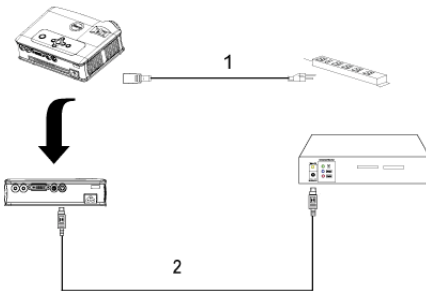

1	Netzkabel
2	S-Video-Kabel

## Anschließen eines DVD-Players mit einem Composite-Kabel

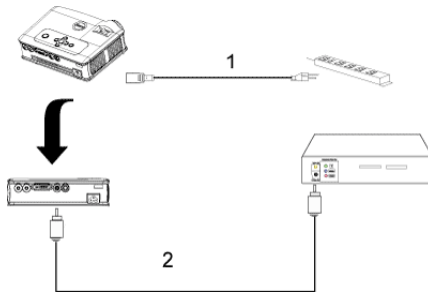

1	Netzkabel
2	Composite-Videokabel

## Anschließen eines DVD-Players mit einem Component-Kabel

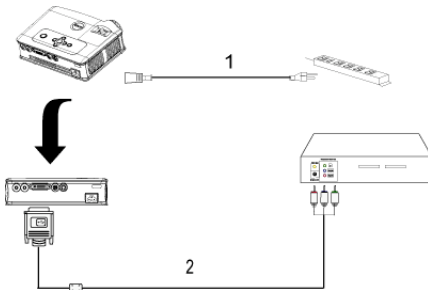

1	Netzkabel
2	M1-A-auf-HDTV-Kabel



**HINWEIS:** Das M1-A-auf-HDTV-Kabel wird von Dell nicht mitgeliefert. Wenn Sie das Kabel benötigen, wenden Sie sich an einen Installateur.



# Bedienen des Projektors

## Einschalten des Projektors

 **HINWEIS:** Schalten Sie zuerst den Projektor und dann die Signalquelle ein. Die Lampe der Ein-/Aus-Taste blinkt so lange grün, bis sie gedrückt wird.

- 1 Entfernen Sie den Objektivschutz.
- 2 Schließen Sie das Stromkabel und die notwendigen Signalkabel an. Informationen zum Anschließen des Projektors finden Sie unter "Anschließen des Projektors" auf Seite 75.
- 3 Drücken Sie auf die Ein-/Aus-taste (siehe "Bedienen des Projektors am Bedienfeld" auf Seite 83). 30 Sekunden lang wird das Dell-Logo angezeigt.
- 4 Schalten Sie dann die Signalquelle (Computer, Notebook, DVD-Player usw.) ein. Das Gerät wird durch den Projektor automatisch erkannt.

Wenn auf dem Bildschirm "Searching for signal..." (Suche Signal) angezeigt wird, überprüfen Sie nochmals, ob das Signalkabel fest angeschlossen ist.

Wenn mehrere Signalquellen gleichzeitig angeschlossen werden, können Sie zwischen diesen mit Hilfe der Taste **Source** (Signalquelle) auf der Fernbedienung oder dem Bedienfeld wechseln.

## Ausschalten des Projektors

 **HINWEIS:** Trennen Sie den Projektor erst dann vom Stromnetz, wenn er entsprechend der nachfolgend beschriebenen Schritte ausgeschaltet wurde.

- 1 Drücken Sie auf die Ein-/Aus-Taste.
- 2 Drücken Sie noch einmal auf die Ein-/Aus-Taste. Die Lüfter laufen weitere 90 Sekunden lang.
- 3 Trennen Sie das Kabel von der Netzsteckdose und dem Projektor.

**HINWEIS:** Wenn Sie die Ein-/Aus-Taste drücken, während der Projektor läuft, erscheint die Meldung "Power off the lamp?" (Soll die Lampe ausgeschaltet werden?) auf dem Bildschirm. Drücken Sie auf eine beliebige Taste des Bedienfeldes, um die Meldung auszublenden. Wenn die Meldung ignoriert wird, wird sie automatisch nach 5 Sekunden wieder ausgeblendet.

## Einstellen des Projektionsbildes

### Anheben des Projektors

- 1 Drücken Sie auf die Höhenregulierungstaste und halten Sie sie gedrückt.
- 2 Heben Sie den Projektor auf den gewünschten Projektionswinkel an und lassen Sie dann die Höhenregulierungstaste los. Die Stütze rastet dabei ein.
- 3 Mit Hilfe des Einstellrads können Sie eine Feineinstellung des Anzeigewinkels vornehmen.

### Absenken des Projektors

- 1 Drücken Sie auf die Höhenregulierungstaste und halten Sie sie gedrückt.
- 2 Senken Sie den Projektor und lassen Sie dann die Höhenverstelltaste los. Die Stütze rastet dabei ein.

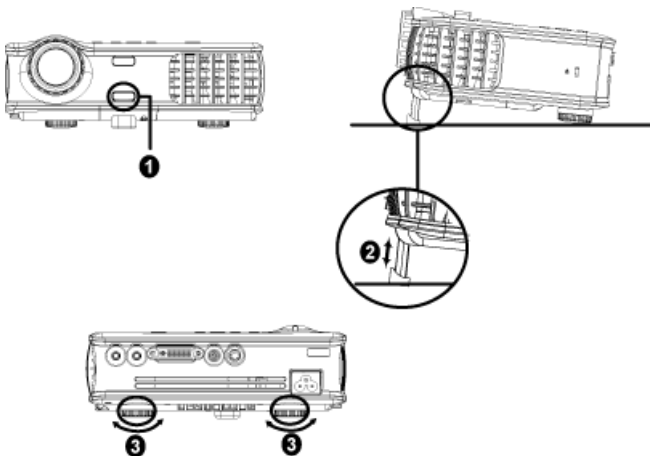

1	Höhenregulierungstaste
---	------------------------



2	Höhenverstellbarer Fuß
3	Einstellrad für die Feineinstellung des Anzeigewinkels

## Einstellen von Zoom und Bildschärfe

**⚠ VORSICHT:** Um den Projektor vor Schäden zu schützen, stellen Sie sicher, dass das Zoomobjektiv und der höhenverstellbare Fuß vollständig eingezogen sind, bevor Sie den Projektor an einen anderen Ort tragen oder in seine Tragetasche einpacken.

- 1 Drehen Sie den Zoom-Regler, um das Projektionsbild zu vergrößern bzw. zu verkleinern.
- 2 Drehen Sie zum Einstellen der Bildschärfe am Fokusring. Ein Scharfstellen des Projektionsbildes ist bei einem Abstand des Projektors zur Leinwand zwischen 1,5 und 12 m möglich.

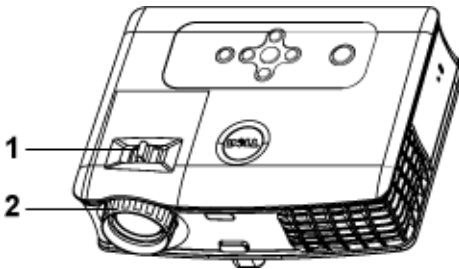

1	Zoom-Regler
2	Fokusring

# Einstellen der Bildgröße

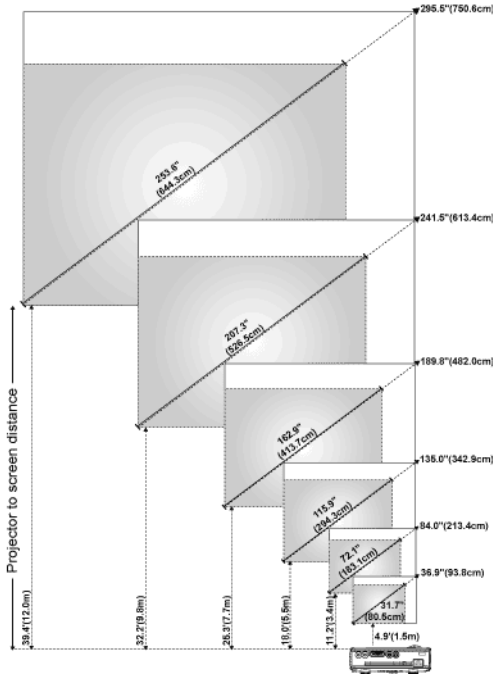



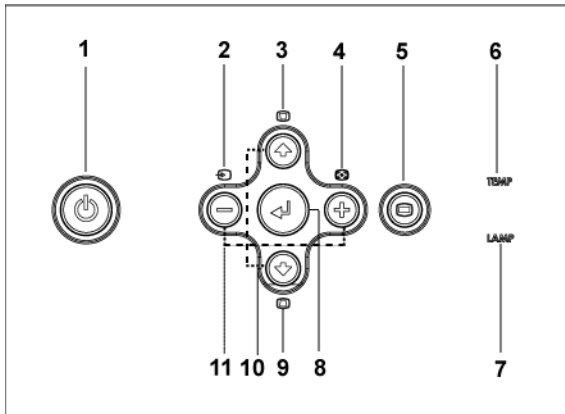

Bildgröße (diagonal)	Max.	36,9" (93,8 cm)	84,0" (213,4 cm)	135,0" (342,9 cm)	189,8" (482,0 cm)	241,5" (613,4 cm)	295,5" (750,6 cm)
	Min.	31,7" (80,5 cm)	72,1" (183,1 cm)	115,9" (294,3 cm)	162,9" (413,7 cm)	207,3" (526,5 cm)	253,6" (644,3 cm)
Bildgröße (B x H)	Max.	29,5" X 22,1"	67,2" X 50,4"	108,0" X 81,0"	151,8" X 113,9"	193,2" X 144,9"	236,4" X 177,3"
		(75,0 X 56,3 cm)	(170,7 X 128,0 cm)	(274,3 X 205,7 cm)	(385,6 X 289,2 cm)	(490,7 X 368,0 cm)	(600,5 X 450,3 cm)
	Min.	25,3" X 19,0"	57,7" X 43,3"	92,7" X 69,5"	130,3" X 97,7"	165,8" X 124,4"	202,9" X 152,2"
		(64,4 X 48,3 cm)	(146,5 X 109,9 cm)	(235,5 X 176,6 cm)	(331,0 X 248,2 cm)	(421,2 X 315,9 cm)	(515,4 X 386,6 cm)
Entfernung zur Leinwand		4,9' (1,5 m)	11,2' (3,4 m)	18,0' (5,5 m)	25,3' (7,7 m)	32,2' (9,8 m)	39,4' (12,0 m)
* Die angegebenen Werte sind Richtwerte.							

## Bedienen des Projektors am Bedienfeld







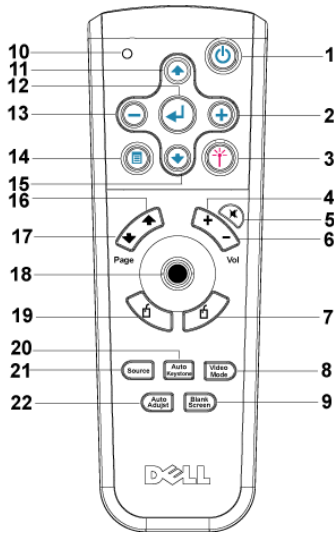

1	Power (Ein/Aus)	Zum Ein-/Ausschalten des Projektors. Weitere Informationen finden Sie unter "Einschalten des Projektors" auf Seite 79 und "Ausschalten des Projektors" auf Seite 79.
2	Source (Signalquelle)	Wenn mehrere Geräte als Signalquellen an den Projektor angeschlossen sind, wechseln Sie mit dieser Taste in zyklischer Reihenfolge zwischen Analog RGB, Composite, Component-i, S-Video und Analog YPbPr.
3	Trapezkorrektur	Mit dieser Taste können Sie die Bildverzerrung ausgleichen, die durch ein Neigen des Projektors entsteht. ( $\pm 16^\circ$ ) (Siehe auch Punkt 9)
4	Resync	Drücken Sie auf diese Taste, um den Projektor und die Signalquelle zu synchronisieren. <b>Resync-Taste</b> funktioniert nicht bei aktiviertem OSD-Menü.
5	Menu (Menü)	Drücken Sie diese Taste, um das OSD-Menü zu aktivieren. Mit den Richtungstasten und der <b>Menu-Taste</b> können Sie sich durch das OSD bewegen.

6	TEMP (Temperaturwarn- anzeige)	<ul style="list-style-type: none"> <li>• Wenn die Anzeigelampe <b>TEMP</b> dauerhaft orangefarben leuchtet, hat sich der Projektor überhitzt. Der Projektor schaltet sich dann automatisch ab. Sie können ihn wieder einschalten, wenn er sich abgekühlt hat. Wenn das Problem weiterhin besteht, wenden Sie sich an Dell.</li> <li>• Wenn die Anzeigelampe <b>TEMP</b> orangefarben blinkt, ist ein Projektorlüfter ausgefallen, und der Projektor schaltet sich automatisch ab. Wenn das Problem weiterhin besteht, wenden Sie sich an Dell.</li> </ul>
7	LAMP (Lampenwarnanzeige)	Wenn die Anzeigelampe LAMP dauerhaft orangefarben leuchtet, muss die Lampe ausgetauscht werden.
8	Enter	Drücken Sie auf diese Taste, um eine Auswahl zu bestätigen.
9	Trapezkorrektur	Mit dieser Taste können Sie die Bildverzerrung ausgleichen, die durch ein Neigen des Projektors entsteht. ( $\pm 16^\circ$ ) (Siehe auch Punkt 3)
10	Auf  und  Ab	Mit diesen Tasten wählen Sie die Einträge im OSD-Menü aus.
11	 und Tasten 	Mit diesen Tasten werden die OSD-Einstellungen geändert.

# Bedienen des Projektors mit der Fernbedienung





1	Power (Ein/Aus)	Zum Ein-/Ausschalten des Projektors. Weitere Informationen finden Sie unter "Einschalten des Projektors" auf Seite 79 und "Ausschalten des Projektors" auf Seite 79.
2	⊕	Mit dieser Taste werden die OSD-Einstellungen geändert.
3	Laser	Richten Sie die Fernbedienung auf den Projektionsschirm. Um den Laser-Zeiger zu aktivieren, drücken Sie auf die Laser-Taste und halten Sie sie gedrückt.
4	Volume (Lautstärke) ⊕	Drücken Sie auf die Taste , um die Lautstärke zu erhöhen.
5	Mute (Stumm)	Drücken Sie auf diese Taste, um den Ton des Projektorlautsprechers aus- oder einzuschalten.
6	Volume (Lautstärke) ⊖	Drücken Sie auf die Taste , um die Lautstärke zu verringern.





7	Rechtsklick	Rechtsklick mit der Maus.
8	Videomodus	Der Mikroprojektor Dell 3400MP wurde mit solchen Einstellungen vorkonfiguriert, dass eine optimale Wiedergabe von Daten (PC-Grafiken) und Videos (Filme, Spiele usw.) möglich ist. Drücken Sie auf die Taste <b>Video-Modus</b> , um zwischen den Optionen <b>PC-Modus</b> , <b>Film-Modus</b> , <b>Spiel-Modus</b> , <b>sRGB</b> und dem <b>benutzerdefinierten Modus</b> zu wechseln (hier können Sie den Projektor selbst einrichten und diese Einstellungen speichern). Drücken Sie einmal auf <b>Video-Modus</b> , wird der aktuelle Anzeigemodus angezeigt. Drücken Sie noch einmal auf <b>Video-Modus</b> , wechselt der Modus.
9	Leerer Bildschirm	Drücken Sie auf diese Taste, um das Bild auszublenden. Drücken Sie ein weiteres Mal, um das Bild wieder einzublenden.
10	LED-Lampe	LED-Anzeige.
11	Auf 	Mit dieser Taste wählen Sie die Einträge im OSD-Menü aus.
12	Enter	Drücken Sie auf diese Taste, um eine Auswahl zu bestätigen.
13		Mit diesen Tasten werden die OSD-Einstellungen geändert.
14	Menu (Menü)	Drücken Sie auf  , um das OSD-Menü zu aktivieren.
15	Ab 	Mit dieser Taste wählen Sie die Einträge im OSD-Menü aus.
16	Page (Seite) 	Drücken Sie auf diese Taste, um zur vorhergehenden Seite zu wechseln.
17	Page (Seite) 	Drücken Sie auf diese Taste, um zur nächsten Seite zu wechseln.
18	Richtungstasten	Mit den Richtungstasten können die Mausbewegungen gesteuert werden. Die Mausfunktion kann dann verwendet werden, wenn Sie Computer und Projektor mit dem M1-Kabel verbunden haben.

19	Linksklick	Linksklick mit der Maus
20	Autom. Trapezk. (Automatische Trapezkorrektur)	Drücken Sie auf diese Taste, um die automatische Trapezkorrektur für den Ausgleich der vertikalen Bildverzerrung zu aktivieren, die durch ein Neigen des Projektors verursacht wird.
21	Source (Signalquelle)	Drücken Sie auf diese Taste, um als Signalquelle Analog RGB, Digital RGB, Composite, Component-i, S-Video oder Analog YPbPr auszuwählen.
22	Auto adjust (Autom. Einstellung)	Drücken Sie auf diese Taste, um den Projektor und die Signalquelle zu synchronisieren. Die automatische Einstellfunktion kann nicht verwendet werden, wenn das OSD-Menü aktiviert ist.

## Das OSD-Menü

Der Projektor verfügt über ein mehrsprachiges Benutzerführungsmenü (OSD-Menü), das unabhängig davon aktiviert werden kann, ob eine Signalquelle angeschlossen ist, oder nicht.

Wenn Sie sich im Hauptmenü befinden, können Sie den Tasten  und  zwischen den Menüeinträgen wechseln. Ein Untermenü wird ausgewählt, indem Sie auf dem Bedienfeld oder der Fernbedienung die Enter-Taste drücken.

Wenn Sie sich in einem Untermenü befinden, können Sie mit den Tasten  und  einen Eintrag auswählen. Wenn ein Eintrag markiert ist, ist er mit einem dunklen Grau hinterlegt. Mit den Tasten  und  des Bedienfelds oder der Fernbedienung können Sie einen Wert ändern.

Wenn Sie das OSD-Menü verlassen möchten, gehen Sie zum Eintrag Exit und drücken Sie auf dem Bedienfeld oder auf der Fernbedienung die Enter-Taste.

## Bildeinstellungen

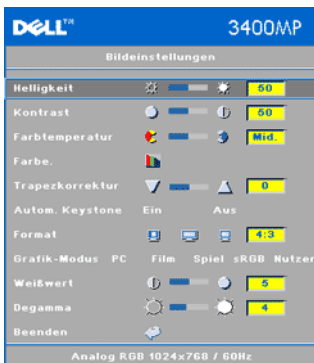

**HELLIGKEIT**—Mit den Tasten  $\ominus$  und  $\oplus$  können Sie die Helligkeit des Bilds einstellen.

**KONTRAST**—Mit den Tasten  $\ominus$  und  $\oplus$  wird der Unterschied zwischen den hellsten und dunkelsten Stellen des Bildes geregelt. Durch Einstellen des Kontrasts werden die Anteile von Schwarz und Weiß auf dem Projektionsbild verändert.

**FARBTEMPERATUR**—Zum Einstellen der Farbtemperatur. Je höher die Temperatur, um so blauer erscheint das Projektionsbild. Je niedriger die Temperatur, um so röter

erscheint es. Mit dem Benutzermodus werden die Einstellungen im Menü "Farbeinstellung" aktiviert.

**FARBE**—Für die manuelle Einstellung der Rot-, Grün- und Blauanteile.

**TRAPEZKORREKTUR**—Mit den Tasten  $\ominus$  und  $\oplus$  können Sie die Bildverzerrung ausgleichen, die durch ein Neigen des Projektors entsteht ( $\pm 16^\circ$ ).

**AUTOM. KEYSTONE**—Automatischer Ausgleich der Bildverzerrung, die durch Neigen des Projektors entsteht.

**FORMAT**—Wählen Sie das Seitenverhältnis aus, mit dem das Bild wiedergegeben werden soll.



- 1:1 — Das Eingangssignal wird ohne Skalierung wiedergegeben.  
Das Seitenverhältnis 1:1 wird bei den folgenden Anschlüssen verwendet:
  - VGA-Kabel; Computer hat eine geringere Auflösung als XGA (1024 x 768)
  - Component-Kabel (576p/480i/480p)
  - S-Video-Kabel
  - Composite-Kabel
- 16:9 — Das Eingangssignal wird auf die Bildschirmbreite skaliert.
- 4:3 — Das Eingangssignal wird auf die ganze Bildschirmgröße skaliert.  
Die Seitenverhältnisse 16:9 und 4:3 werden verwendet, wenn:
  - Die Auflösung des Computer höher ist als XGA oder
  - ein Component-Kabel (1080i oder 720p) verwendet wird.

**GRAFIK-MODUS**—Grafikmodus - Wählen Sie einen Modus aus, mit dem Sie das Bild entsprechend der Verwendung optimieren können: **Film** , **Spiel** ,**PC** ,**sRGB** (erfordert eine genaue Farbwiedergabe) und **Nutzer** (hier können Sie die Einstellungen selbst festlegen). Wenn Sie die Werte für **Weißwert** oder **Degamma** ändern möchten, wechselt der Projektor automatisch zur Funktion **Nutzer**.

**"WEIßWERT**—Beim Wert 0 wird die Farbwiedergabe, bei 10 wird die Helligkeit maximiert.

**DEGAMMA** —Wählen Sie einen Wert zwischen 1 und 4, um die Farbwiedergabe des Bilds zu ändern.

## Menü "Audio"



**LAUTSTÄRKE**—Drücken Sie auf  $\ominus$  , um die Lautstärke zu verringern, und auf  $\oplus$  , um sie zu erhöhen.

**MUTE** —Hier können Sie den Ton ausschalten.

## Menü "Kontrolle"



**MENÜ-POS.**—Zur Einstellung der Position des OSD-Menüs auf dem Bildschirm.

**PROJ.-MODUS**—Legen Sie fest, in welcher Weise das Bild erscheinen soll:

- Bodeninstallation "Aufprojektion" (Standardeinstellung).
- Bodeninstallation "Rückprojektion" - Der Projektor spiegelt das Bild, so dass der Projektor hinter einer durchscheinenden Leinwand aufgestellt werden kann.

**SIGNALTYPEN**—Zur manuellen Einstellung der Signaltypen RGB, YCbCr und YPbPr.

**LAMPENSTD.**—Hier werden die Betriebsstunden der Lampe seit dem letzten Zurücksetzen des Timers angezeigt.

**RESET LAMPE**—Wenn Sie eine neue Lampe eingesetzt haben, wählen Sie die Option **Ja**, um den Timer der Lampe zurückzusetzen.

**STROM SPAREN**—Wählen Sie **Ja**, um die Zeit festzulegen, nach deren Ablauf die Stromsparfunktion gestartet werden soll. Wenn während dieser Zeit kein Signal empfangen wird, wird die Funktion gestartet. Nach Ablauf dieser Zeit wechselt der Projektor in den Stromsparmmodus und schaltet die Lampe aus. Der Projektor schaltet sich wieder ein, sobald er wieder ein Signal empfängt, oder wenn Sie auf die Ein-/Aus-Taste drücken. Zwei Stunden schaltet sich der Projektor aus. Drücken Sie dann auf die Ein-/Aus-Taste, um den Projektor wieder einzuschalten.

**AUTO-QUELLE**—Wählen Sie die Option **Ein** (Standardeinstellung), um die verfügbaren Eingangssignale zu suchen. Wenn der Projektor eingeschaltet ist und Sie auf die Taste **SOURCE** drücken, sucht er automatisch nach dem nächsten verfügbaren Eingangssignal. Wählen Sie die Option **Aus**, um das aktuelle Eingangssignal zu speichern. Ist **Aus** markiert, wenn Sie auf **SOURCE** drücken, legen Sie das Eingangssignal fest, das Sie verwenden möchten.

**ECO MODE**—Wählen Sie die Option **Ein**, um den Projektor auf einer niedrigeren Stromstufe (136 W) laufen zu lassen. Dadurch verlängert sich die Lampenlebensdauer, der Projektor läuft leiser und die Luminanz des Projektionsbilds ist etwas geringer. Wählen Sie die Option **Aus**, läuft der Projektor

auf normaler Stromstufe (156 W).

**KENNWORT AKTIVIEREN**—Wählen Sie die Option **Ein**, um ein Kennwort einzurichten. Wählen Sie die Option **Aus**, um die Kennwortfunktion zu deaktivieren.

**KENNWORT ÄNDERN**—Klicken Sie hier, um das Kennwort zu ändern.

## Menü "Sprache"



Wählen Sie mit  $\leftarrow$  oder  $\rightarrow$  eine Sprache für das OSD-Menü aus.

## Menü "Werkseinstellung"



**Werkseinstellung** --Wählen Sie die Option **Ja**, um die Einstellungen des Projektors auf die Standardwerte zurückzusetzen. Dazu gehören sowohl die Einstellungen bei den Computerquellen als auch bei den Videoquellen.

## Menü "Computerquelle"



**HINWEIS:** Dieses Menü ist nur dann verfügbar, wenn ein Computer angeschlossen ist.

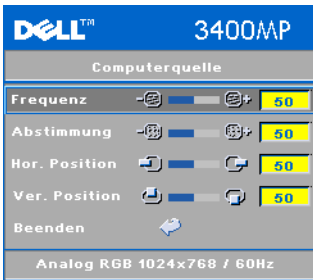

**FREQUENZ**—Hier kann die Taktfrequenz der Anzeigedaten so eingestellt werden, dass sie mit der der Grafikkarte des Computers übereinstimmt. Wenn ein senkrechter flimmernder Streifen zu sehen ist, kann dieser durch eine Veränderung bei Frequenz verringert werden. Das ist jedoch nur die Grobeinstellung.

**ABSTIMMUNG**—Bei dieser Funktion wird die Phase des Anzeigesignals mit der der

Grafikkarte synchronisiert. Wenn das Bild wackelt oder flimmert, können Sie die Einstellung bei **Abstimmung** ändern, um diesen Fehler zu beseitigen. Das ist die Feineinstellung.

**HINWEIS:** Stellen Sie zuerst die **Frequenz** und dann die **Abstimmung** ein.

**HOR. POSITION**—Drücken Sie auf  $\ominus$ , um das Bild horizontal nach links zu verschieben. Wenn Sie auf  $\oplus$  drücken, wird das Bild horizontal nach rechts verschoben.

**VER. POSITION**—Drücken Sie auf  $\ominus$ , um das Bild vertikal nach unten zu verschieben. Wenn Sie auf  $\oplus$  drücken, wird das Bild vertikal nach oben verschoben.

## Menü "Videoquelle"

**HINWEIS:** Dieses Menü ist nur beim Eingang eines S-Video- oder Composite-Video-Signals verfügbar.

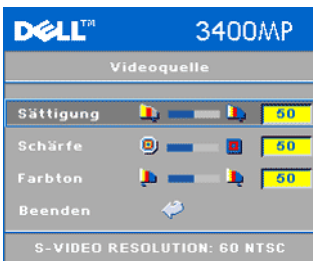

**SÄTTIGUNG**—Das Videobild kann mit Abstufungen zwischen einer schwarz-weißen Darstellung und einem Bild mit satten Farben wechseln. Drücken Sie auf  $\ominus$ , um den Farbanteil im Bild zu verringern. Drücken Sie auf  $\oplus$ , um ihn zu erhöhen.



**SCHÄRFE**—Drücken Sie auf  $\ominus$ , um die Bildschärfe zu verringern, und auf  $\oplus$ , um sie zu erhöhen.

**FARBTON**—Drücken Sie auf  $\ominus$ , um den Grünanteil im Bild zu erhöhen. Drücken Sie auf  $\oplus$ , um den Rotanteil zu erhöhen.

# Störungen beheben

Wenn Probleme mit dem Projektor auftreten sollten, lesen Sie die folgenden Tipps zur Fehlerbehebung. Wenn das Problem weiterhin besteht, wenden Sie sich an Dell.

---



<b>Problem</b>	<b>Mögliche Lösung</b>
Leeres Projektionsbild	<ul style="list-style-type: none"><li>• Stellen Sie sicher, dass der Objektivschutz entfernt und der Projektor eingeschaltet wurde.</li><li>• Stellen Sie sicher, dass er externe Grafikanchluss aktiviert wurde. Wenn Sie ein Dell-Notebook verwenden, drücken Sie auf  . Lesen Sie bei anderen Computern in der dazugehörigen Dokumentation nach.</li><li>• Überprüfen Sie, ob alle Kabel fest angeschlossen wurden. Siehe "Anschließen des Projektors" auf Seite 75."</li><li>• Überprüfen Sie, ob die Pins der Anschlussstecker vielleicht verbogen oder abgebrochen sind.</li><li>• Überprüfen Sie, ob die Lampe richtig eingesetzt ist (siehe "Auswechseln der Lampe" auf Seite 97").</li><li>• Führen Sie einen Selbstdiagnosetest durch. Siehe "Selbstdiagnosetest für die Videoanzeige" auf Seite 96. Stellen Sie sicher, dass die Farben des Testmusters richtig sind.</li></ul>

---

**Problem <Fortsetzung der**

Unvollständiges, rollendes  
oder falsch angezeigtes Bild



**Mögliche Lösung <Fortsetzung der**

- 1** Drücken Sie auf die **R-sync** -Taste der Fernbedienung oder des Bedienfeldes.
- 2** Legen Sie die Auflösung bei einem Dell-Notebook auf XGA (1024 x 768) fest:
  - a** Klicken Sie mit der rechten Maustaste auf einen freien Bereich des Windows-Schreibtischs. Klicken Sie auf **Properties** (Eigenschaften) und wählen Sie dann die Registerkarte **Settings** (Einstellungen).
  - b** Überprüfen Sie, ob am Anschluss des externen Monitors die Einstellung 1024 x 768 festgelegt ist.
  - c** Drücken Sie auf  .

Treten beim Ändern der Auflösungen Schwierigkeiten auf, oder bleibt das Monitorbild hängen, starten Sie alle Geräte und den Projektor erneut.

Wenn Sie kein Notebook von Dell verwenden, lesen Sie in der entsprechenden Dokumentation nach.

Der Bildschirm zeigt die Präsentation nicht an

Wenn Sie ein Notebook verwenden, drücken Sie auf  .

Instabiles oder flackerndes Bild

Ändern Sie die Abstimmung im OSD-Menü **Computer Source** (Computerquelle).

Flackernder vertikaler Balken auf dem Bild

Ändern Sie die Frequenz im OSD-Menü **Computer Source** (Computerquelle).

<b>Problem &lt;Fortsetzung der</b>	<b>Mögliche Lösung &lt;Fortsetzung der</b>
Es werden falsche Farben dargestellt	<ul style="list-style-type: none"> <li>• Wenn die Ausgabesignale der Grafikkarte auf Grün synchronisiert sind, aber eine VGA-Ausgabe bei 60 Hz notwendig ist, wechseln Sie in das OSD-Menü und wählen dort beim Eintrag Management (Verwaltung) unter Signal Type (Signaltyp) die Option <b>RGB</b>.</li> <li>• Führen Sie für eine Vorabdiagnose bei Problemen mit der Videoanzeige den "Selbstdiagnostest" durch (siehe "Selbstdiagnostest für die Videoanzeige"). Stellen Sie sicher, dass die Farben des Testmusters richtig sind.</li> </ul>
Unschärfes Bild	<ol style="list-style-type: none"> <li><b>1</b> Stellen Sie die Schärfe des Bildes mit dem Einstellring des Objektivs ein.</li> <li><b>2</b> Der Projektionsschirm muss zwischen 1,5 m und 12 m vom Projektor entfernt sein (4.9 ft und 39,4).</li> </ol>
Beim Abspielen einer 16:9-DVD ist das Projektionsbild ausgestreckt	<p>Der Projektor selbst wird das Verhältnis der 16:9-DVD automatisch erkennen und das Längen und Seitenverhältnis digital auf das Vollbild mit der Standardeinstellung 4:3 einstellen.</p> <p>Falls das Projektionsbild noch immer ausgestreckt ist, muss das Längen- und Seitenverhältnis durch die folgenden Maßnahmen eingestellt werden:</p> <ul style="list-style-type: none"> <li>• Wählen Sie zum Abspielen einer 16:9-DVD das Längen- und Seitenverhältnis 4:3 in Ihrem DVD-Spieler aus.</li> <li>• Wenn sich auf dem DVD-Player das Bildformat 4:3 nicht einstellen lässt, wählen Sie innerhalb der OSD-Funktion im Menü <b>Image Settings</b> (Bildeinstellungen) die Einstellung 4:3 für die Anzeige.</li> </ul>
Das Bild steht auf dem Kopf	Das Bild ist umgedreht Wählen Sie aus dem OSD-Menü die Option Kontrolle.

<b>Problem &lt;Fortsetzung der</b>	<b>Mögliche Lösung &lt;Fortsetzung der</b>
Die Lampe brennt aus oder gibt ein Knallgeräusch von sich	Wenn die Lampe das Ende ihrer Lebensdauer erreicht, kann sie beim Ausbrennen einen lauten Knall verursachen. Falls dies passiert, lässt sich der Projektor nicht wieder einschalten. Eine Beschreibung zum Auswechseln der Lampe finden Sie "Auswechseln der Lampe" auf Seite 97.
Die Anzeige-LED LAMP leuchtet orangefarben	Die Lampe muss ausgewechselt werden.
Die Anzeige-LED LAMP blinkt orangefarben	Das Lampenfach ist nicht richtig geschlossen. Schließen Sie den Deckel des Lampenfachs sorgfältig. Wenn das Problem weiterhin besteht, wenden Sie sich an Dell.
Die Anzeige-LED TEMP leuchtet orangefarben	Der Projektor ist überhitzt. Der Projektor schaltet sich dann automatisch ab. Sie können ihn wieder einschalten, wenn er sich abgekühlt hat. Wenn das Problem weiterhin besteht, wenden Sie sich an Dell.
Die Anzeige-LED TEMP blinkt orangefarben	Ein Projektorlüfter ist ausgefallen, und der Projektor schaltet sich automatisch ab. Wenn das Problem weiterhin besteht, wenden Sie sich an Dell.
Die Fernbedienung funktioniert nicht richtig oder nur in einem geringen Umfang	Möglicherweise ist die Batterie fast leer. Überprüfen Sie, ob der von der Fernbedienung ausgehende Laserstrahl zu schwach ist. Ist das der Fall, setzen Sie zwei neue AA-Batterien ein.

## Selbstdiagnosetest für die Videoanzeige

Der Projektor Dell 3400MP verfügt über einen Selbstdiagnosetest für die Videoanzeige (für Video, S-Video und Component-I). Mit dieser erweiterten Funktion können Sie bei Problemen mit der Wiedergabe von Videos vorab einen Diagnosetest durchführen.



- 1 Drücken Sie, wenn Sie den Projektor eingeschaltet haben, gleichzeitig auf die Tasten "+" und "-" des Bedienfelds und lassen Sie sie wieder los, sobald der Bildschirm leer ist.
- 2 Drücken Sie noch einmal auf "+" und "-", um den Diagnosemodus zu verlassen.
- 3 Im Selbstdiagnosemodus wird ein Farbttest durchgeführt, der nacheinander diese sieben Farben anzeigt:  
Rot --> Grün --> Blau --> Weiß --> Dunkelblau --> Dunkelgrün --> Gelb.  
Stellen Sie sicher, dass die Farben des Testmusters richtig sind. Wenden Sie sich an Dell, wenn die Farben nicht richtig angezeigt werden.

## Auswechseln der Lampe

Die Meldung "Lamp is approaching the end of its useful life in full power operation. Replacement suggested! [www.dell.com/lamps](http://www.dell.com/lamps)" (Die Lampe hat fast den Zeitpunkt erreicht, bei dem bei voller Leistung kein nützliches Bild mehr erzeugt werden kann. Lampe muss ausgewechselt werden! [www.dell.com/lamps](http://www.dell.com/lamps)) auf dem Projektionsschirm. Wenden Sie sich an Dell, wenn diese Meldung auch nach dem Auswechseln der Lampe angezeigt wird.



**VORSICHT: Die Lampe wird beim Betrieb sehr heiß. Warten Sie nach dem Abschalten des Projektors mindestens 30 Minuten mit dem Ersetzen der Lampe, um sie abkühlen zu lassen.**



**VORSICHT: Fassen Sie die Glühlampe oder das Lampenglas niemals an. Die Birne kann durch unsachgemäßen Umgang explodieren, einschließlich Berühren der Birne bzw. des Lampenglases.**

- 1 Schalten Sie den Projektor aus und trennen das Netzkabel ab.
- 2 Lassen Sie den Projektor mindestens 30 Minuten lang abkühlen.
- 3 Lösen Sie die 2 Schrauben, mit denen der Lampenfachdeckel befestigt ist. Nehmen Sie den Deckel ab.
- 4 Lösen Sie die 2 Schrauben, mit denen die Lampe befestigt ist.

- 5 Ziehen Sie die Lampe an ihrem Metallgriff nach oben.
- 6 Führen Sie Schritte 1 bis 5 in umgekehrter Reihenfolge aus, um die neue Lampe zu installieren.
- 7 Stellen Sie die Benutzungsdauer im OSD-Menü Management (Kontrolle) bei Lamp Reset (Reset Lampe) neu ein.



**HINWEIS:** Es ist möglich, dass Lampen, die während der Garantiezeit ausgewechselt werden müssen, an Dell zurückgesendet werden müssen. Informationen über Entsorgungsmöglichkeiten erhalten Sie anderenfalls von einer für Abfallentsorgung zuständige Stelle in Ihrer Nähe.



**VORSICHT: Entsorgen der Lampe (gilt nur in den USA)**  
**☾ DIE LAMP(EN), DIE SICH IN DIESEM GERÄT BEFINDEN, ENTHALTEN QUECKSILBER UND MÜSSEN ENTSPRECHEND DER REGIONALEN ODER NATIONALEN BESTIMMUNGEN ENTSORGT WERDEN: WEITERE INFORMATIONEN HERHALTEN SIE BEI WWW.DELL.COM/HG ODER WENDEN SIE SICH UNTER WWW.EIAE.ORG AN DIE "ELECTRONIC INDUSTRIES ALLIANCE2. INFORMATIONEN ÜBER DAS ENTSORGEN VON LAMPEN FINDEN SIE UNTER WWW.LAMPRECYCLE.ORG.**

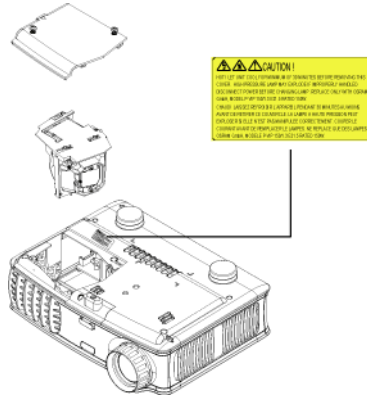

**⚠ CAUTION!**  
DO NOT TOUCH THE LAMP OR THE CONTACTS OF THE LAMP. THE LAMP CONTAINS MERCURY AND SHOULD BE HANDLED AND DISPOSED ACCORDING TO LOCAL, STATE, AND FEDERAL REGULATIONS. FOR MORE INFORMATION, VISIT WWW.DELL.COM/HG OR WWW.EIAE.ORG.  
NE TOUCHER LA LAMPÈ NI LES CONTACTS DE LA LAMPÈ. LA LAMPÈ CONTIEN DE L'AMALGAM ET DOIT ÊTRE MANIPULÉE ET ÉLIMINÉE EN SE CONFORMANT AUX RÈGLEMENTS LOCAUX, ÉTATS ET FÉDÉRAUX. POUR PLUS D'INFORMATIONS, VISITEZ WWW.DELL.COM/HG OU WWW.EIAE.ORG.  
NUNTOUCH THE LAMP OR THE CONTACTS OF THE LAMP. THE LAMP CONTAINS MERCURY AND SHOULD BE HANDLED AND DISPOSED ACCORDING TO LOCAL, STATE, AND FEDERAL REGULATIONS. FOR MORE INFORMATION, VISIT WWW.DELL.COM/HG OR WWW.EIAE.ORG.

# Spezifikationen

Lichtventil	Einzelchiptechnologie DLP™ DDR (Double Data Rate)
Brightness (Helligkeit)	1500 ANSI-Lumen (Max.)
Kontrastverhältnis	2100:1 (Voll Ein/Voll Aus) (typisch)
Uniformität	85% Typisch (Japan Standard - JBMA)
Lampe	156-W-Lampe vom Nutzer selbst auswechselbar, 3000 Betriebsstunden (maximal 4000 Stunden im Sparmodus)
Anzahl Bildpunkte (Pixel)	1024 x 768 (XGA)
Verfügbare Farben	16,7 Mio. Farben
Farbradgeschwindigkeit	100~127,5 Hz (2X)
Projektionsobjektiv	F/2,7~2,88, f=28,43~32,73 mm Breite, mit 1,15x manuellen Zoomobjektiv
Bildgröße	31,7 - 246" (diagonal)
Projektionsabstand	1,5 - 12 m (ca. 4,9 - 39,4 ft)
Videokompatibilität	NTSC, NTSC 4.43, PAL, PAL-M, PAL- N, SECAM und HDTV (1080i, 720p, 576i/p, 480i/p)  Composite-Video, Component-Video und S-Video-Qualität
H. Frequency (Frequenz)	15 - 80 kHz (analog/digital)
V. Frequency (Frequenz)	50 - 85Hz (analog/digital)
Stromversorgung	Universell 100-240 V AC 50-60 Hz mit PFC-Eingang

Stromaufnahme	195 W typisch, 165 W im Eco-Modus
Audio	1 Sprecher, 1 Watt RMS
Geräuschpegel	38 dB (A) Full-on-Modus, 36 dB (A) Eco-Modus
Gewicht	1,09 kg
Abmessungen (B x H x T)	Extern 8,0 x 6,0 x 2,9 ±0,04" (204 x 154 x 73,7 ±1 mm)
Umgebungsbedingungen	Temperatur bei Betrieb: 5°C - 35°C (41°F - 95°F) Luftfeuchtigkeit: 80% maximal. Temperatur bei Lagerung: -20 °C bis 60 °C (-4°F bis 140°F) Luftfeuchtigkeit: 80% maximal.
Gesetzliche Vorschriften	FCC, CE, VCCI, UL, cUL, TÜV- GS, ICES-003, MIC, C-Tick, GOST, PCBC, CCC, PSB, EZU, NOM, S-TuV/Argentinien
E/A-Anschlüsse	Netzanschluss: Eingangsbuchse für AC-Strom Eine M1-DA-Eingangsbuchse für Analog-/Digital-/Component- und HDTV-Signale Computereingang: Videoeingang: Ein Composite-Video-RCA und ein S-Video-Gerät Audioeingang: eine Kopfhörerbuchse (Durchmesser 3,5 mm) Audioausgang: eine Kopfhörerbuchse (Durchmesser 3,5 mm)

## Kompatibilitätsmodi

Modus	Auflösung	(ANALOG)		(DIGITAL)	
		V. Frequenz (Hz)	H. Frequenz (KHz)	V. Frequenz (Hz)	H. Frequenz (KHz)
VGA	640X350	70	31,5	70	31,5
VGA	640X350	85	37,9	85	37,9
VGA	640X400	85	37,9	85	37,9
VGA	640X480	60	31,5	60	31,5
VGA	640X480	72	37,9	72	37,9
VGA	640X480	75	37,5	75	37,5
VGA	640X480	85	43,3	85	43,3
VGA	720X400	70	31,5	70	31,5
VGA	720X400	85	37,9	85	37,9
SVGA	800X600	56	35,2	56	35,2
SVGA	800X600	60	37,9	60	37,9
SVGA	800X600	72	48,1	72	48,1
SVGA	800X600	75	46,9	75	46,9
SVGA	800X600	85	53,7	85	53,7
XGA	1024X768	60	48,4	60	48,4
XGA	1024X768	70	56,5	70	56,5
XGA	1024X768	75	60	75	60
XGA	1024X768	85	68,7	-	-
*SXGA	1280X1024	60	63,98	60	63,98
*SXGA	1280X1024	75	79,98	-	-
*SXGA+	1400X1050	60	63,98	-	-
*UXGA	1600x1200	60	75	-	-
MAC LC13*	640X480	66,66	34,98	-	-
MAC II 13*	640X480	66,68	35	-	-
MAC 16*	832X624	74,55	49,725	-	-
MAC 19*	1024X768	75	60,24	-	-
*MAC	1152X870	75,06	68,68	-	-
MAC G4	640X480	60	31,35	-	-
IMAC DV	1024X768	75	60	-	-

\* Komprimiertes Computerbild.



# Dell kontaktieren

Wenn Sie sich mit Dell auf elektronischem Wege in Verbindung setzen möchten, können Sie die folgenden Websites aufsuchen:

- [www.dell.com](http://www.dell.com)
- [support.dell.com](http://support.dell.com) (technische Unterstützung)
- [premiersupport.dell.com](http://premiersupport.dell.com) (technische Unterstützung für die Bereiche Ausbildung, Regierung, Gesundheitswesen, mittlere/große Unternehmen, auch Premier/Platinum/Gold)

Die Ihrem Land entsprechende Webadressen finden Sie in der nachfolgenden Tabelle.

**HINWEIS:** Gebührenfreie Nummern gelten nur innerhalb des Landes, in dem sie aufgeführt werden.

**HINWEIS:** In bestimmten Ländern ist eine technische Hilfe speziell für Computer des Typs Dell Inspiron™ XPS auf eigenen Telefonnummern erreichbar. Diese Nummern sind bei den entsprechenden Ländern aufgeführt. Wenn keine Telefonnummer speziell für den Computertyp Inspiron XPS aufgeführt ist, kontaktieren Sie die technische Hilfe von Dell, Sie werden dann an eine zuständige Stelle weitergeleitet.

Wenn Sie sich an Dell wenden möchten, entnehmen Sie die angegebenen E-Mail- und Web-Adressen, Telefonnummern und Vorwahlen aus der nachfolgenden Tabelle. Wenn Sie sich bei den Vorwahlen unsicher sind, fragen Sie bei der örtlichen oder internationalen Telefonauskunft nach.

<b>Land (Stadt) Internationale Vorwahl Landesvorwahl Ortsvorwahl</b>	<b>Bezeichnung der Abteilung oder des Servicebereiches, Website und E-Mail-Adresse</b>	<b>Vorwahlen, regionale Nummern und gebührenfreie Nummern</b>
Anguilla	Allgemeine Hilfe	Gebührenfrei: 800-335-0031
Antigua und Barbuda	Allgemeine Hilfe	1-800-805-5924

<b>Land (Stadt) Internationale Vorwahl Landesvorwahl Ortsvorwahl</b>	<b>Bezeichnung der Abteilung oder des Servicebereiches, Website und E-Mail-Adresse</b>	<b>Vorwahlen, regionale Nummern und gebührenfreie Nummern</b>
Argentinien (Buenos Aires)	Website: <a href="http://www.dell.com.ar">www.dell.com.ar</a> E-Mail: us_latin_services@dell.com	
Internationale Vorwahl: 00	E-Mail für Desktop-Computer und Notebooks:	
Landesvorwahl: 54	<a href="mailto:la-techsupport@dell.com">la-techsupport@dell.com</a>	
Ortsvorwahl: 11	E-Mail für Server und EMC® - Speicher: <a href="mailto:la_enterprise@dell.com">la_enterprise@dell.com</a>	
	Kundendienst	Gebührenfrei: 0-800- 444-0730
	Technische Hilfe	Gebührenfrei: 0-800-444- 0733
	Technischer Kundendienst	Gebührenfrei: 0-800-444- 0724
	Verkauf	0-810-444-3355
<b>Aruba</b>	Allgemeine Hilfe	Gebührenfrei: 800-1578



<b>Land (Stadt) Internationale Vorwahl Landesvorwahl Ortsvorwahl</b>	<b>Bezeichnung der Abteilung oder des Servicebereiches, Website und E-Mail-Adresse</b>	<b>Vorwahlen, regionale Nummern und gebührenfreie Nummern</b>
Australien (Sydney)	E-Mail (Australien): au_tech_support@dell.com	
Internationale Vorwahl: 0011	E-Mail (Neuseeland): nz_tech_support@dell.com	
Landesvorwahl: 61	Privathaushalte und Kleinunternehmen	1-300-655-533
Ortsvorwahl: 2	Regierung und Großunternehmen	Gebührenfrei: 1-800-633- 559
	Bereich PAD (Preferred Accounts Division)	Gebührenfrei: 1-800-060- 889
	Kundendienst	Gebührenfrei: 1-800-819- 339
	Technische Hilfe (Notebooks und Desktop-Computer)	Gebührenfrei: 1-300-655- 533
	Technische Hilfe (Server und Workstations)	Gebührenfrei: 1-800-733- 314
	Verkauf Wirtschaft	Gebührenfrei: 1-800-808- 385
	Transaktionsverkäufe	Gebührenfrei: 1-800-808- 312
	Fax	Gebührenfrei: 1-800-818- 341

<b>Land (Stadt) Internationale Vorwahl Landesvorwahl Ortsvorwahl</b>	<b>Bezeichnung der Abteilung oder des Servicebereiches, Website und E-Mail-Adresse</b>	<b>Vorwahlen, regionale Nummern und gebührenfreie Nummern</b>
Österreich (Wien)	Website: support.euro.dell.com E-Mail:	
Internationale Vorwahl: 900	tech_support_central_europe@de ll.com	
Landesvorwahl: 43	Privathaushalte/Kleinunternehme n	0820 240 530 00
Ortsvorwahl: 1	Privathaushalte/Kleinunternehme n - Fax	0820 240 530 49
	Privathaushalte/Kleinunternehme n - Kundendienst	0820 240 530 14
	Preferred Accounts/Großunternehmen - Kundendienst	0820 240 530 16
	Privathaushalte/Kleinunternehme n - Technische Hilfe	0820 240 530 14
	Preferred Accounts/Großunternehmen - Technische Hilfe	0660 8779
	Vermittlung	0820 240 530 00
<b>Bahamas</b>	Allgemeine Hilfe	Gebührenfrei: 1-866-278- 6818
<b>Barbados</b>	Allgemeine Hilfe	1-800-534-3066

<b>Land (Stadt) Internationale Vorwahl Landesvorwahl Ortsvorwahl</b>	<b>Bezeichnung der Abteilung oder des Servicebereiches, Website und E-Mail-Adresse</b>	<b>Vorwahlen, regionale Nummern und gebührenfreie Nummern</b>
<b>Belgien (Brüssel)</b>	Website: <a href="http://support.euro.dell.com">support.euro.dell.com</a>	
Internationale Vorwahl: 00	E-Mail für französischsprachige Kunden:	
Landesvorwahl: 32	<a href="http://support.euro.dell.com/be/fr/email/dell/">support.euro.dell.com/be/fr/email dell/</a>	
Ortsvorwahl: 2	Technische Hilfe nur für Inspiron XPS	02 481 92 96
	Technische Hilfe für alle anderen Computer von Dell	02 481 92 88
	Technische Hilfe Fax	02 481 92 95
	Kundendienst	02 713 15 .65
	Verkauf Wirtschaft	02 481 91 00
	Fax	02 481 92 99
	Vermittlung	02 481 91 00
<b>Bermuda</b>	Allgemeine Hilfe	1-800-342-0671
<b>Bolivien</b>	Allgemeine Hilfe	Gebührenfrei: 800-10- 0238
<b>Brasilien</b>	Website: <a href="http://www.dell.com/br">www.dell.com/br</a>	
Internationale Vorwahl: 00	Kundendienst, Technische Hilfe	0800 90 3355
	Technische Hilfe Fax	51 481 5470
Landesvorwahl: 55	Kundendienst Fax	51 481 5480
Ortsvorwahl: 51	Verkauf	0800 90 3390
<b>British Virgin Islands</b>	Allgemeine Hilfe	Gebührenfrei: 1-866-278- 6820
<b>Brunei</b>	Technische Hilfe (Penang, Malaysia)	604 633 4966
Landesvorwahl: 673	Kundendienst (Penang, Malaysia)	604 633 4949
	Transaktionsverkäufe (Penang, Malaysia)	604 633 4955

<b>Land (Stadt) Internationale Vorwahl Landesvorwahl Ortsvorwahl</b>	<b>Bezeichnung der Abteilung oder des Servicebereiches, Website und E-Mail-Adresse</b>	<b>Vorwahlen, regionale Nummern und gebührenfreie Nummern</b>
Kanada (North York, Ontario)	Onlinebestellungen: <a href="http://www.dell.ca/ostatus">www.dell.ca/ostatus</a>	
Internationale Vorwahl: 011	AutoTech (automatisierte technische Hilfe)	Gebührenfrei: 1-800-247- 9362
	Kundendienst (Privathaushalte/Kleinunternehm en)	Gebührenfrei: 1-800-847- 4096
	Kundendienst (Mittlere Unternehmen/Großunternehmen, Regierung)	Gebührenfrei: 1-800-326- 9463
	Technische Hilfe (Privathaushalte/Kleinunternehm en)	Privathaushalte/Kleinunt ernehmen: 1-800-847- 4096
	Technische Hilfe (Mittlere Unternehmen/Großunternehmen, Regierung)	Mittlere Unterneh- men/Großunternehmen, Regierung: 1-800-387- 5757
	Technische Hilfe (Drucker, Projektoren, Fernsehgeräte, Handhelds, Digitale Jukeboxen und Wireless-Technologie)	1-877-335-5767
	Verkauf (Privathaushalte/Kleinunternehm en)	Gebührenfrei: 1-800-387- 5752
	Verkauf (Mittlere Unternehmen/Großunternehmen, Regierung)	Gebührenfrei: 1-800-387- 5755
	Verkauf Ersatzteile und erweiterter Kundendienst	1 866 440 3355
Cayman-Inseln	Allgemeine Hilfe	1-800-805-7541

<b>Land (Stadt) Internationale Vorwahl Landesvorwahl Ortsvorwahl</b>	<b>Bezeichnung der Abteilung oder des Servicebereiches, Website und E-Mail-Adresse</b>	<b>Vorwahlen, regionale Nummern und gebührenfreie Nummern</b>
Chile (Santiago) Landesvorwahl: 56 Ortsvorwahl: 2	Verkauf, Kundendienst und Technische Hilfe	Gebührenfrei: 1230-020- 4823

<b>Land (Stadt) Internationale Vorwahl Landesvorwahl Ortsvorwahl</b>	<b>Bezeichnung der Abteilung oder des Servicebereiches, Website und E-Mail-Adresse</b>	<b>Vorwahlen, regionale Nummern und gebührenfreie Nummern</b>
China (Xiamen)	Website Technische Hilfe: support.dell.com.cn	
Landesvorwahl: 86	E-Mail Technische Hilfe: cn_support@dell.com	
Ortsvorwahl: 592	E-Mail Kundendienst: customer_cn@dell.com	
	Technische Hilfe Fax	592 818 1350
	Technische Hilfe (Dell™ Dimension™ und Inspiron)	Gebührenfrei: 800 858 29 69
	Technische Hilfe (OptiPlex™, Latitude™ und Dell Precision™)	Gebührenfrei: 800 858 0950
	Technische Hilfe (Server und Speicher)	Gebührenfrei: 800 858 0960
	Technische Hilfe (Projektoren, PDAs, Schalter, Router usw.)	Gebührenfrei: 800 858 29 20
	Technische Hilfe (Drucker)	Gebührenfrei: 800 858 23 11
	Kundendienst	Gebührenfrei: 800 858 20 60
	Kundendienst Fax	592 818 1308
	Privathaushalte und Kleinunternehmen	Gebührenfrei: 800 858 22 22
	Preferred Accounts Division (PAD)	Gebührenfrei: 800 858 25 57
	Großkunden (Large Corporate Accounts GCP)	Gebührenfrei: 800 858 20 55
	Großkunden, Hauptkunden	Gebührenfrei: 800 858 26 28
	Großkunden Nord	Gebührenfrei: 800 858 29 99
	Großkunden Nord Regierung und Bildungswesen	Gebührenfrei: 800 858 29 55

<b>Land (Stadt) Internationale Vorwahl Landesvorwahl Ortsvorwahl</b>	<b>Bezeichnung der Abteilung oder des Servicebereiches, Website und E-Mail-Adresse</b>	<b>Vorwahlen, regionale Nummern und gebührenfreie Nummern</b>
	Großkunden Queue-Team	Gebührenfrei: 800 858 25 72
	Großkunden Süd	Gebührenfrei: 800 858 23 55
	Großkunden West	Gebührenfrei: 800 858 28 11
	Großkunden Ersatzteile	Gebührenfrei: 800 858 26 21
<b>Kolumbien</b>	Allgemeine Hilfe	980-9-15-3978
<b>Costa Rica</b>	Allgemeine Hilfe	0800-012-0435
<b>Tschechische Republik (Prag)</b>	Website: <a href="http://support.euro.dell.com">support.euro.dell.com</a> E-mail: <a href="mailto:czech_dell@dell.com">czech_dell@dell.com</a>	
Internationale Vorwahl: 00	Technische Hilfe	22537 2727
	Kundendienst	22537 2707
Landesvorwahl: 420	Fax	22537 2714
	Technik Fax	22537 2728
	Vermittlung	22537 2711

<b>Land (Stadt) Internationale Vorwahl Landesvorwahl Ortsvorwahl</b>	<b>Bezeichnung der Abteilung oder des Servicebereiches, Website und E-Mail-Adresse</b>	<b>Vorwahlen, regionale Nummern und gebührenfreie Nummern</b>
Dänemark (Kopenhagen)	Website: support.euro.dell.com E-Mail: support.euro.dell.com/dk/da/emai ldell/	
Internationale Vorwahl: 00	Technische Hilfe nur für Inspiron XPS	7010 0074
Landesvorwahl: 45	Technische Hilfe für alle anderen Computer von Dell	7023 0182
	Kundendienst (Relational)	7023 0184
	Privathaushalte/Kleinunternehme n - Kundendienst	3287 5505
	Vermittlung (Relational)	3287 1200
	Vermittlung Fax (Relational)	3287 1201
	Vermittlung (Privathaushalte/Kleinunternehm en)	3287 5000
	Vermittlung Fax (Privathaushalte/Kleinunternehm en)	3287 5001
Dominica	Allgemeine Hilfe	Gebührenfrei: 1-866-278- 6821
Dominikanische Republik	Allgemeine Hilfe	1-800-148-0530
Ecuador	Allgemeine Hilfe	Gebührenfrei: 999-119
El Salvador	Allgemeine Hilfe	01-899-753-0777



<b>Land (Stadt) Internationale Vorwahl Landesvorwahl Ortsvorwahl</b>	<b>Bezeichnung der Abteilung oder des Servicebereiches, Website und E-Mail-Adresse</b>	<b>Vorwahlen, regionale Nummern und gebührenfreie Nummern</b>
Finland (Helsinki)	Website: <a href="http://support.euro.dell.com">support.euro.dell.com</a> E-Mail:	
Internationale Vorwahl: 990	<a href="mailto:support.euro.dell.com/fi/fi/emaildell/">support.euro.dell.com/fi/fi/emaildell/</a>	
Landesvorwahl: 358	Technische Hilfe	09 253 313 60
	Kundendienst	09 253 313 38
Ortsvorwahl: 9	Fax	09 253 313 99
	Vermittlung	09 253 313 00

<b>Land (Stadt) Internationale Vorwahl Landesvorwahl Ortsvorwahl</b>	<b>Bezeichnung der Abteilung oder des Servicebereiches, Website und E-Mail-Adresse</b>	<b>Vorwahlen, regionale Nummern und gebührenfreie Nummern</b>
Frankreich (Paris) (Montpellier)	Website: support.euro.dell.com E-Mail: support.euro.dell.com/fr/fr/emaildell/	
Internationale Vorwahl: 00	<b>Privathaushalte und Kleinunternehmen</b>	
Landesvorwahl: 33	Technische Hilfe nur für Inspiron XPS	0825 387 129
Ortsvorwahlen: (1) (4)	Technische Hilfe für alle anderen Computer von Dell	0825 387 270
	Kundendienst	0825 823 833
	Vermittlung	0825 004 700
	Vermittlung (für Anrufe, von außerhalb von Frankreich)	04 99 75 40 00
	Verkauf	0825 004 700
	Fax	0825 004 701
	Fax (für Anrufe, von außerhalb von Frankreich)	04 99 75 40 01
	<b>Unternehmen</b>	
	Technische Hilfe	0825 004 719
	Kundendienst	0825 338 339
	Vermittlung	01 55 94 71 00
	Verkauf	01 55 94 71 00
	Fax	01 55 94 71 01

<b>Land (Stadt) Internationale Vorwahl Landesvorwahl Ortsvorwahl</b>	<b>Bezeichnung der Abteilung oder des Servicebereiches, Website und E-Mail-Adresse</b>	<b>Vorwahlen, regionale Nummern und gebührenfreie Nummern</b>
<b>Deutschland (Langen)</b>	Website: <a href="http://support.euro.dell.com">support.euro.dell.com</a>	
Internationale Vorwahl: 00	E-Mail: <a href="mailto:tech_support_central_europe@dell.com">tech_support_central_europe@dell.com</a>	
Landesvorwahl: 49	Technische Hilfe nur für Inspiron XPS	06103 766-7222
Ortsvorwahl: 6103	Technische Hilfe für alle anderen Computer von Dell	06103 766-7200
	Privathaushalte/Kleinunternehme n - Kundendienst	0180-5-224400
	Global-Segment Kundendienst	06103 766-9570
	Preferred Accounts - Kundendienst	06103 766-9420
	Großkunden - Kundendienst	06103 766-9560
	Öffentliche Einrichtungen Kundendienst	06103 766-9555
	Vermittlung	06103 766-7000
<b>Griechenland</b>	Website: <a href="http://support.euro.dell.com">support.euro.dell.com</a>	
Internationale Vorwahl: 00	E-Mail: <a href="mailto:support.euro.dell.com/gr/en/emaildell/">support.euro.dell.com/gr/en/emaildell/</a>	
Landesvorwahl: 30	Technische Hilfe	00800-44 14 95 18
	Gold-Service Technische Hilfe	00800-44 14 00 83
	Vermittlung	2108129810
	Gold-Service Vermittlung	2108129811
	Verkauf	2108129800
	Fax	2108129812
<b>Grenada</b>	Allgemeine Hilfe	Gebührenfrei: 1-866-540- 3355

<b>Land (Stadt) Internationale Vorwahl Landesvorwahl Ortsvorwahl</b>	<b>Bezeichnung der Abteilung oder des Servicebereiches, Website und E-Mail-Adresse</b>	<b>Vorwahlen, regionale Nummern und gebührenfreie Nummern</b>
Guatemala	Allgemeine Hilfe	1-800-999-0136
Guyana	Allgemeine Hilfe	Gebührenfrei: 1-877-270-4609
Hongkong	Website: <a href="http://support.ap.dell.com">support.ap.dell.com</a>	
Internationale Vorwahl: 001	Technische Hilfe E-Mail: <a href="mailto:apsupport@dell.com">apsupport@dell.com</a>	
Landesvorwahl: 852	Technische Hilfe (Dimension und Inspiron)	2969 3188
	Technische Hilfe (OptiPlex, Latitude und Dell Precision)	2969 3191
	Technische Hilfe (PowerApp™, PowerEdge™, PowerConnect™ und PowerVault™)	2969 3196
	Kundendienst	3416 0910
	Großunternehmen	3416 0907
	Globale Kundenprogramme	3416 0908
	Mittlere Unternehmen	3416 0912
	Privathaushalte und Kleinunternehmen	2969 3105
Indien	Technische Hilfe	1600 33 8045
	Verkauf (Großunternehmen)	1600 33 8044
	Verkauf (Privathaushalte/Kleinunternehm en)	1600 33 8046

<b>Land (Stadt) Internationale Vorwahl Landesvorwahl Ortsvorwahl</b>	<b>Bezeichnung der Abteilung oder des Servicebereiches, Website und E-Mail-Adresse</b>	<b>Vorwahlen, regionale Nummern und gebührenfreie Nummern</b>
Irland (Cherrywood) Internationale Vorwahl: 16 Landesvorwahl: 353 Ortsvorwahl: 1	Website: support.euro.dell.com	
	E-mail: dell_direct_support@dell.com	
	Technische Hilfe nur für Inspiron XPS	1850 200 722
	Technische Hilfe für alle anderen Computer von Dell	1850 543 543
	U.K. Technische Hilfe (nur innerhalb U.K.)	0870 908 0800
	Kundendienst Privathaushalte	01 204 4014
	Kundendienst Kleinunternehmen	01 204 4014
	U.K. Kundendienst (nur innerhalb U.K.)	0870 906 0010
	Geschäftskunden	1850 200 982
	Geschäftskunden (nur innerhalb U.K.)	0870 907 4499
	Verkauf Irland	01 204 4444
	U.K. Verkauf (nur innerhalb U.K.)	0870 907 4000
	Fax/Verkauf Fax	01 204 0103
Vermittlung	01 204 4444	

<b>Land (Stadt) Internationale Vorwahl Landesvorwahl Ortsvorwahl</b>	<b>Bezeichnung der Abteilung oder des Servicebereiches, Website und E-Mail-Adresse</b>	<b>Vorwahlen, regionale Nummern und gebührenfreie Nummern</b>
<b>Italien (Mailand)</b>	Website: support.euro.dell.com	
Internationale Vorwahl: 00	E-Mail: support.euro.dell.com/it/it/emaildell/	
Landesvorwahl: 39	<b>Privathaushalte und Kleinunternehmen</b>	
Ortsvorwahl: 02	Technische Hilfe	02 577 826 90
	Kundendienst	02 696 821 14
	Fax	02 696 821 13
	Vermittlung	02 696 821 12
	<b>Unternehmen</b>	
	Technische Hilfe	02 577 826 90
	Kundendienst	02 577 825 55
	Fax	02 575 035 30
	Vermittlung	02 577 821
<b>Jamaica</b>	Allgemeine Hilfe (nur bei Anwahl aus Jamaica)	1-800-682-3639

<b>Land (Stadt) Internationale Vorwahl Landesvorwahl Ortsvorwahl</b>	<b>Bezeichnung der Abteilung oder des Servicebereiches, Website und E-Mail-Adresse</b>	<b>Vorwahlen, regionale Nummern und gebührenfreie Nummern</b>
Japan (Kawasaki)	Website: support.jp.dell.com	
Internationale Vorwahl: 001	Technische Hilfe (Server)	Gebührenfrei: 0120-198-498
Landesvorwahl: 81	Technische Hilfe außerhalb Japans (Server)	81-44-556-4162
Ortsvorwahl: 44	Technische Hilfe (Dimension und Inspiron)	Gebührenfrei: 0120-198-226
	Technische Hilfe außerhalb Japans (Dimension und Inspiron)	81-44-520-1435
	Technische Hilfe (Dell Precision, OptiPlex und Latitude)	Gebührenfrei: 0120-198-433
	Technische Hilfe außerhalb Japans (Dell Precision, OptiPlex und Latitude)	81-44-556-3894

<b>Land (Stadt) Internationale Vorwahl Landesvorwahl Ortsvorwahl</b>	<b>Bezeichnung der Abteilung oder des Servicebereiches, Website und E-Mail-Adresse</b>	<b>Vorwahlen, regionale Nummern und gebührenfreie Nummern</b>
	Technische Hilfe (PDAs, Projektoren, Drucker, Router)	Gebührenfrei: 0120-981- 690
	Technische Hilfe außerhalb Japans (PDAs, Projektoren, Drucker, Router)	81-44-556-3468
	Faxbox Service	044-556-3490
	Automatischer Bestelldienst rund um die Uhr	044-556-3801
	Kundendienst	044-556-4240
	Unternehmen (bis 400 Mitarbeiter)	044-556-1465
	Verkauf PAD (Preferred Accounts Division) (über 400 Mitarbeiter)	044-556-3433
	Verkauf Großunternehmen (über 3500 Mitarbeiter)	044-556-3430
	Öffentliche Stellen (Regierung, Bildungseinrichtungen und medizinische Einrichtungen)	044-556-1469
	Global-Segment Japan	044-556-3469
	Individualnutzer	044-556-1760
	Vermittlung	044-556-4300
<b>Korea (Seoul)</b>	Technische Hilfe	Gebührenfrei: 080-200- 3800
Internationale Vorwahl: 001	Verkauf	Gebührenfrei: 080-200- 3600
Landesvorwahl: 82	Kundendienst (Penang, Malaysia)	604 633 4949
Ortsvorwahl: 2	Fax	2194-6202
	Vermittlung	2194-6000
	Technische Hilfe (Elektronik und Zubehör)	Gebührenfrei: 080-200- 3801



<b>Land (Stadt) Internationale Vorwahl Landesvorwahl Ortsvorwahl</b>	<b>Bezeichnung der Abteilung des Servicebereiches, Website und E-Mail-Adresse</b>	<b>Vorwahlen, regionale Nummern und gebührenfreie Nummern</b>
Lateinamerika	Technische Hilfe (Austin, Texas, USA)	512 728-4093
	Kundendienst (Austin, Texas, USA)	512 728-3619
	Fax (Technische Hilfe und Kundendienst) (Austin, Texas, USA)	512 728-3883
	Verkauf (Austin, Texas, USA)	512 728-4397
	Verkauf Fax (Austin, Texas, USA)	512 728-4600 oder 512 728-3772
<b>Luxemburg</b>	Website: <a href="http://support.euro.dell.com">support.euro.dell.com</a>	
Internationale Vorwahl: 00	E-mail: <a href="mailto:tech_be@dell.com">tech_be@dell.com</a>	
Landesvorwahl: 352	Technische Hilfe (Brüssel, Belgien)	3420808075
	Privathaushalte/Kleinunternehmen Verkauf (Brüssel, Belgien)	Gebührenfrei: 080016884
	Geschäftskunden Verkauf (Brüssel, Belgien)	02 481 91 00
	Kundendienst (Brüssel, Belgien)	02 481 91 19
	Fax (Brüssel, Belgien)	02 481 92 99
	Vermittlung (Brüssel, Belgien)	02 481 91 00
<b>Macao</b>	Technische Hilfe	Gebührenfrei: 0800 105
Landesvorwahl: 853	Kundendienst (Xiamen, China)	34 160 910
	Transaktionsverkäufe (Xiamen, China)	29 693 115

<b>Land (Stadt) Internationale Vorwahl Landesvorwahl Ortsvorwahl</b>	<b>Bezeichnung der Abteilung oder des Servicebereiches, Website und E-Mail-Adresse</b>	<b>Vorwahlen, regionale Nummern und gebührenfreie Nummern</b>
Malaysia (Penang)	Website: <a href="http://support.ap.dell.com">support.ap.dell.com</a>	
Internationale Vorwahl: 00	Technische Hilfe (Dell Precision, OptiPlex und Latitude)	Gebührenfrei: 1 800 88 0 193
Landesvorwahl: 60	Technische Hilfe (Dimension, Inspiron, Elektronik und Zubehör)	Gebührenfrei: 1 800 88 1 306
Ortsvorwahl: 4	Technische Hilfe (PowerApp, PowerEdge, PowerConnect und PowerVault)	Gebührenfrei: 1800 88 13 86
	Kundendienst (Penang, Malaysia)	04 633 4949
	Transaktionsverkäufe	Gebührenfrei: 1 800 888 202
	Verkauf Wirtschaft	Gebührenfrei: 1 800 888 213
Mexiko	Technische Hilfe	001-877-384-8979
Internationale Vorwahl: 00		oder 001-877-269-3383
Landesvorwahl: 52	Verkauf	50-81-8800
		oder 01-800-888-3355
	Kundendienst	001-877-384-8979
		oder 001-877-269-3383
	Main	50-81-8800
		oder 01-800-888-3355
Montserrat	Allgemeine Hilfe	Gebührenfrei: 1-866-278- 6822
Niederländische Antillen	Allgemeine Hilfe	001-800-882-1519

<b>Land (Stadt) Internationale Vorwahl Landesvorwahl Ortsvorwahl</b>	<b>Bezeichnung der Abteilung oder des Servicebereiches, Website und E-Mail-Adresse</b>	<b>Vorwahlen, regionale Nummern und gebührenfreie Nummern</b>
Niederlande (Amsterdam)	Website: <a href="http://support.euro.dell.com">support.euro.dell.com</a>	
Internationale Vorwahl: 00	Technische Hilfe nur für Inspiron XPS	020 674 45 94
Landesvorwahl: 31	Technische Hilfe für alle anderen Computer von Dell	020 674 45 00
Ortsvorwahl: 20	Technische Hilfe Fax	020 674 47 66
	Privathaushalte/Kleinunternehme n - Kundendienst	020 674 42 00
	Kundendienst (Relational)	020 674 4325
	Privathaushalte/Kleinunternehme n	020 674 55 00
	Verkauf (Relational)	020 674 50 00
	Privathaushalte/Kleinunternehme n Fax	020 674 47 75
	Verkauf (Relational) Fax	020 674 47 50
	Vermittlung	020 674 50 00
	Vermittlung Fax	020 674 47 50

<b>Land (Stadt) Internationale Vorwahl Landesvorwahl Ortsvorwahl</b>	<b>Bezeichnung der Abteilung oder des Servicebereiches, Website und E-Mail-Adresse</b>	<b>Vorwahlen, regionale Nummern und gebührenfreie Nummern</b>
Neuseeland Internationale Vorwahl: 00 Landesvorwahl: 64	E-Mail (Neuseeland): nz_tech_support@dell.com E-Mail (Australien): au_tech_support@dell.com Technische Hilfe (für Desktop- Computer und Notebooks) Technische Hilfe (Server und Workstations) Privathaushalte und Kleinunternehmen Regierung und Großunternehmen Verkauf Fax	Gebührenfrei: 0800 446 255 Gebührenfrei: 0800 443 563 0800 446 255 0800 444 617 0800 441 567 0800 441 566
Nicaragua	Allgemeine Hilfe	001-800-220-1006
Norwegen (Lysaker) Internationale Vorwahl: 00 Landesvorwahl: 47	Website: <a href="http://support.euro.dell.com">support.euro.dell.com</a> E-Mail: <a href="mailto:support.euro.dell.com/no/no/emaildell/">support.euro.dell.com/no/no/emaildell/</a> Technische Hilfe Kundendienst (Relational) Privathaushalte/Kleinunternehme n - Kundendienst Vermittlung Vermittlung Fax	671 16882 671 17575 23162298 671 16800 671 16865
Panama	Allgemeine Hilfe	001-800-507-0962
Peru	Allgemeine Hilfe	0800-50-669

<b>Land (Stadt) Internationale Vorwahl Landesvorwahl Ortsvorwahl</b>	<b>Bezeichnung der Abteilung oder des Servicebereiches, Website und E-Mail-Adresse</b>	<b>Vorwahlen, regionale Nummern und gebührenfreie Nummern</b>
<b>Polen (Warschau)</b>	Website: <a href="http://support.euro.dell.com">support.euro.dell.com</a>	
Internationale Vorwahl: 011	E-Mail: <a href="mailto:pl_support_tech@dell.com">pl_support_tech@dell.com</a>	
Landesvorwahl: 48	Kundendienst Telefon	57 95 700
	Kundendienst	57 95 999
Ortsvorwahl: 22	Verkauf	57 95 999
	Kundendienst Fax	57 95 806
	Empfang Fax	57 95 998
	Vermittlung	57 95 999
<b>Portugal</b>	Website: <a href="http://support.euro.dell.com">support.euro.dell.com</a>	
Internationale Vorwahl: 00	E-Mail: <a href="mailto:support.euro.dell.com/pt/en/emaildell/">support.euro.dell.com/pt/en/emaildell/</a>	
Landesvorwahl: 351	Technische Hilfe	707200149
	Kundendienst	800 300 413
	Verkauf	800 300 410 or 800 300 411 or 800 300 412 or 21 422 07 10
	Fax	21 424 01 12
<b>Puerto Rico</b>	Allgemeine Hilfe	1-800-805-7545
<b>St. Kitts and Nevis</b>	Allgemeine Hilfe	Gebührenfrei: 1-877-441- 4731
<b>St. Lucia</b>	Allgemeine Hilfe	1-800-882-1521
<b>St. Vincent and the Grenadines</b>	Allgemeine Hilfe	Gebührenfrei: 1-877-270- 4609

<b>Land (Stadt) Internationale Vorwahl Landesvorwahl Ortsvorwahl</b>	<b>Bezeichnung der Abteilung oder des Servicebereiches, Website und E-Mail-Adresse</b>	<b>Vorwahlen, regionale Nummern und gebührenfreie Nummern</b>
Singapur (Singapur)	Website: <a href="http://support.ap.dell.com">support.ap.dell.com</a>	
Internationale Vorwahl: 005	Technische Hilfe (Dimension, Inspiron, Electronik und Zubehör)	Gebührenfrei: 1800 394 7 430
Landesvorwahl: 65	Technische Hilfe (OptiPlex, Latitude und Dell Precision)	Gebührenfrei: 1800 394 7 488
	Technische Hilfe (PowerApp, PowerEdge, PowerConnect und PowerVault)	Gebührenfrei: 1800 394 7 478
	Kundendienst (Penang, Malaysia)	604 633 4949
	Transaktionsverkäufe	Gebührenfrei: 1 800 394 7412
	Verkauf Wirtschaft	Gebührenfrei: 1 800 394 7419
<b>Slovakei (Prag)</b>	Website: <a href="http://support.euro.dell.com">support.euro.dell.com</a>	
Internationale Vorwahl: 00	E-mail: <a href="mailto:czech_dell@dell.com">czech_dell@dell.com</a>	
Landesvorwahl: 421	Technische Hilfe	02 5441 5727
	Kundendienst	420 22537 2707
	Fax	02 5441 8328
	Technik Fax	02 5441 8328
	Vermittlung (Verkauf)	02 5441 7585
<b>Südafrika (Johannesburg)</b>	Website: <a href="http://support.euro.dell.com">support.euro.dell.com</a>	
Internationale Vorwahl:	E-Mail: <a href="mailto:dell_za_support@dell.com">dell_za_support@dell.com</a>	
09/091	Gold Queue	011 709 7713
	Technische Hilfe	011 709 7710
Landesvorwahl: 27	Kundendienst	011 709 7707
Ortsvorwahl: 11	Verkauf	011 709 7700
	Fax	011 706 0495
	Vermittlung	011 709 7700

<b>Land (Stadt) Internationale Vorwahl Landesvorwahl Ortsvorwahl</b>	<b>Bezeichnung der Abteilung oder des Servicebereiches, Website und E-Mail-Adresse</b>	<b>Vorwahlen, regionale Nummern und gebührenfreie Nummern</b>
Länder im südostasiatischen und pazifischen Raum	Technische Hilfe, Kundendienst und Verkauf (Penang, Malaysia)	604 633 4810
Spanien (Madrid)	Website: <a href="http://support.euro.dell.com">support.euro.dell.com</a> E-Mail:	
Internationale Vorwahl: 00	<a href="mailto:support.euro.dell.com/es/es/email">support.euro.dell.com/es/es/email</a> dell/	
Landesvorwahl: 34	<b>Privathaushalte und Kleinunternehmen</b>	
Ortsvorwahl: 91	Technische Hilfe	902 100 130
	Kundendienst	902 118 540
	Verkauf	902 118 541
	Vermittlung	902 118 541
	Fax	902 118 539
	<b>Unternehmen</b>	
	Technische Hilfe	902 100 130
	Kundendienst	902 115 236
	Vermittlung	91 722 92 00
	Fax	91 722 95 83

<b>Land (Stadt) Internationale Vorwahl Landesvorwahl Ortsvorwahl</b>	<b>Bezeichnung der Abteilung oder des Servicebereiches, Website und E-Mail-Adresse</b>	<b>Vorwahlen, regionale Nummern und gebührenfreie Nummern</b>
Schweden (Upplands Vasby)	Website: support.euro.dell.com E-Mail:	
Internationale Vorwahl: 00	support.euro.dell.com/se/sv/email dell/	
Landesvorwahl: 46	Technische Hilfe	08 590 05 199
	Kundendienst (Relational)	08 590 05 642
Ortsvorwahl: 8	Privathaushalte/Kleinunternehme n - Kundendienst	08 587 70 527
	EPP-Programm (Employee Purchase Program) Hilfe	20 140 14 44
	Technische Hilfe Fax	08 590 05 594
	Verkauf	08 590 05 185



<b>Land (Stadt) Internationale Vorwahl Landesvorwahl Ortsvorwahl</b>	<b>Bezeichnung der Abteilung oder des Servicebereiches, Website und E-Mail-Adresse</b>	<b>Vorwahlen, regionale Nummern und gebührenfreie Nummern</b>
Schweiz (Genf)	Website: <a href="http://support.euro.dell.com">support.euro.dell.com</a>	
Internationale Vorwahl: 00	E-Mail: Tech_support_central_Europe@dell.com	
Landesvorwahl: 41	E-Mail für französischsprachige Kunden (Privathaushalte/Klein- und Großunternehmen): <a href="mailto:support.euro.dell.com/ch/fr/email/dell/">support.euro.dell.com/ch/fr/email dell/</a>	
Ortsvorwahl: 22	Technische Hilfe (Privathaushalte/Kleinunternehm en)	0844 811 411
	Technische Hilfe (Geschäftskunden)	0844 822 844
	Kundendienst (Privathaushalte/Kleinunternehm en)	0848 802 202
	Kundendienst (Geschäftskunden)	0848 821 721
	Fax	022 799 01 90
	Vermittlung	022 799 01 01

<b>Land (Stadt) Internationale Vorwahl Landesvorwahl Ortsvorwahl</b>	<b>Bezeichnung der Abteilung oder des Servicebereiches, Website und E-Mail-Adresse</b>	<b>Vorwahlen, regionale Nummern und gebührenfreie Nummern</b>
Taiwan	Website: support.ap.dell.com	
Internationale Vorwahl: 002	E-Mail: ap_support@dell.com	
Landesvorwahl: 886	Technische Hilfe (OptiPlex, Latitude, Inspiron, Dimension und Electronics and Accessories)	Gebührenfrei: 00801 86 1 011
	Technische Hilfe (PowerApp, PowerEdge, PowerConnect und PowerVault)	Gebührenfrei: 00801 60 1 256
	Transaktionsverkäufe	Gebührenfrei: 00801 65 1 228
	Verkauf Wirtschaft	Gebührenfrei: 00801 651 227
Thailand	Website: support.ap.dell.com	
Internationale Vorwahl: 001	Technische Hilfe (OptiPlex, Latitude und Dell Precision)	Gebührenfrei: 1800 0060 07
Landesvorwahl: 66	Technische Hilfe (PowerApp, PowerEdge, PowerConnect und PowerVault)	Gebührenfrei: 1800 0600 09
	Kundendienst (Penang, Malaysia)	604 633 4949
	Verkauf Wirtschaft	Gebührenfrei: 1800 006 0 09
	Transaktionsverkäufe	Gebührenfrei: 1800 006 0 06
Trinidad/Tobago	Allgemeine Hilfe	1-800-805-8035
Turks- und Caicos-Inseln	Allgemeine Hilfe	Gebührenfrei: 1-866-540- 3355

<b>Land (Stadt) Internationale Vorwahl Landesvorwahl Ortsvorwahl</b>	<b>Bezeichnung der Abteilung oder des Servicebereiches, Website und E-Mail-Adresse</b>	<b>Vorwahlen, regionale Nummern und gebührenfreie Nummern</b>
U.K. (Bracknell)	Website: <a href="http://support.euro.dell.com">support.euro.dell.com</a>	
Internationale Vorwahl: 00	Kundendienst-Website: <a href="http://support.euro.dell.com/uk/en/ECare/Form/Home.asp">support.euro.dell.com/uk/en/ECare/Form/Home.asp</a>	
Landesvorwahl: 44	E-mail:	
Ortsvorwahl: 1344	<a href="mailto:dell_direct_support@dell.com">dell_direct_support@dell.com</a>	
	Technische Hilfe (Geschäftskunden/Preferred Accounts/PAD [1000+ Mitarbeiter])	0870 908 0500
	Technische Hilfe (allgemein und speziell)	0870 908 0800
	Global Accounts - Kundendienst	01344 373 186
	Privathaushalte/Kleinunternehme n - Kundendienst	0870 906 0010
	Geschäftskunden	01344 373 185
	Preferred Accounts (500–5000 Mitarbeiter) - Kundendienst	0870 906 0010
	Einrichtungen Zentralregierung - Kundendienst	01344 373 193
	Regionalregierung und Bildungseinrichtungen - Kundendienst	01344 373 199
	Gesundheitswesen - Kundendienst	01344 373 194
	Privathaushalte und Kleinunternehmen	0870 907 4000
	Geschäftskunden/Öffentliche Einrichtungen - Verkauf	01344 860 456
	Privathaushalte und Kleinunternehmen Fax	0870 907 4006

<b>Land (Stadt) Internationale Vorwahl Landesvorwahl Ortsvorwahl</b>	<b>Bezeichnung der Abteilung oder des Servicebereiches, Website und E-Mail-Adresse</b>	<b>Vorwahlen, regionale Nummern und gebührenfreie Nummern</b>
Uruguay	Allgemeine Hilfe	Gebührenfrei: 000-413-598-2521
USA (Austin, Texas)	Automatischer Bestelldienst	Gebührenfrei: 1-800-433-9014
Internationale Vorwahl: 011	AutoTech (Desktop-Computer und Notebooks)	Gebührenfrei: 1-800-247-9362
Landesvorwahl: 1	<b>Verbraucher</b> (Privatkunden und Selbständige)	
	Technische Hilfe	Gebührenfrei: 1-800-624-9896
	Kundendienst	Gebührenfrei: 1-800-624-9897
	DellNet™ Kundendienst und technische Hilfe	Gebührenfrei: 1-877-Dellnet (1-877-335-5638)
	EPP-Programm (Employee Purchase Program) Kundendienst	Gebührenfrei: 1-800-695-8133
	Finanzdienstleistungen Website: <a href="http://www.dellfinancialservices.com">www.dellfinancialservices.com</a>	
	Finanzdienstleistungen (Leasing/Kredite)	Gebührenfrei: 1-877-577-3355
	Finanzdienstleistungen (Dell Preferred Accounts [DPA])	Gebührenfrei: 1-800-283-2210
	<b>Geschäftskunden</b>	
	Kundendienst und Technische Hilfe	Gebührenfrei: 1-800-822-8965
	EPP-Programm (Employee Purchase Program) Kundendienst	Gebührenfrei: 1-800-695-8133
	Technische Hilfe Drucker und Projektoren	Gebührenfrei: 1-877-459-7298
	<b>Öffentliche Einrichtungen</b> (Regierung, Bildung und Gesundheitswesen)	

<b>Land (Stadt) Internationale Vorwahl Landesvorwahl Ortsvorwahl</b>	<b>Bezeichnung der Abteilung oder des Servicebereiches, Website und E-Mail-Adresse</b>	<b>Vorwahlen, regionale Nummern und gebührenfreie Nummern</b>
	Kundendienst und Technische Hilfe	Gebührenfrei: 1-800-456-3355
	EPP-Programm (Employee Purchase Program) Kundendienst	Gebührenfrei: 1-800-234-1490
	Dell Verkauf	Gebührenfrei: 1-800-289-3355 oder gebührenfrei: 1-800-879-3355
	Dell Outlet Store (von Dell wiederreparierte Computer)	Gebührenfrei: 1-888-798-7561
	Software und Peripheriegeräte Verkauf	Gebührenfrei: 1-800-671-3355
	Ersatzteile Verkauf	Gebührenfrei: 1-800-357-3355
	Erweiterte Dienstleistungen und Garantieverkäufe	Gebührenfrei: 1-800-247-4618
	Fax	Gebührenfrei: 1-800-727-8320
	Dell Dienstleistungen für Taube, Schwerhörige und sprachgestörte Kunden	Gebührenfrei: 1-877-DELLTY (1-877-335-5889)
<b>US Virgin Islands</b>	Allgemeine Hilfe	1-877-673-3355
<b>Venezuela</b>	Allgemeine Hilfe	8001-3605



# Anhang: Gesetzliche Vorschriften

## FCC-Hinweise (nur für USA)

Die meisten Computersysteme von Dell werden von der FCC (Federal Communications Commission) als digitale Geräte der Klasse B eingestuft. Zur Klassifizierung Ihres Computersystems müssen Sie zunächst alle FCC-Registrierungsetiketten prüfen, die sich an der Unterseite, an der Seite oder an der Rückseite des Computers, an Montagehalterungen für Karten und auf den Karten selbst befinden. Wenn eines der Etiketten die Klassifizierung A aufweist, wird das gesamte Gerät als ein digitales Gerät der Klasse A eingestuft. Wenn *alle* Etiketten die FCC-Klasse B aufweisen, was an der FCC-ID-Nummer oder dem FCC-LOGO (FC) zu erkennen ist, wird das System als digitales Gerät der Klasse B klassifiziert.

Wenn Sie die FCC-Klassifizierung des Systems ermittelt haben, lesen Sie sich den entsprechenden Hinweis dazu durch. Beachten Sie, dass Änderungen und Modifikationen am Gerät, die nicht ausdrücklich von Dell genehmigt wurden, entsprechend den FCC-Vorschriften zum Entzug der Betriebserlaubnis für das Gerät führen können.

Dieses Gerät entspricht Abschnitt 15 der FCC-Vorschriften. Der Betrieb unterliegt den folgenden zwei Bedingungen:

- Das Gerät darf keine schädlichen Störungen verursachen.
- Das Gerät muss alle Störungen aufnehmen können, auch solche, die einen unerwünschten Betrieb zur Folge haben.

## Klasse A

Dieses Gerät wurde geprüft und entspricht entsprechend Abschnitt 15 der FCC-Vorschriften den Grenzwerten eines digitalen Geräts der Klasse A. Diese Grenzwerte dienen einem angemessenen Schutz gegen Hochfrequenzstörungen in Geschäftsräumen. Dieses Gerät erzeugt und verwendet Hochfrequenzenergie und kann diese abstrahlen. Wenn es nicht entsprechend der Bedienungsanleitung des Herstellers installiert und verwendet wird, kann es Hochfrequenzstörungen verursachen. Beim Betrieb dieses Geräts in Wohnräumen ist es sehr wahrscheinlich, dass Störungen auftreten. In diesem Fall sind Sie aufgefordert, die Störungen auf eigene Kosten zu beheben.

## Klasse B

Dieses Gerät wurde geprüft und entspricht gemäß Abschnitt 15 der FCC-Vorschriften den Grenzwerten eines digitalen Geräts der Klasse B. Diese Grenzwerte dienen einem angemessenen Schutz vor Hochfrequenzstörungen in Wohnräumen. Dieses Gerät erzeugt und verwendet Hochfrequenzenergie und kann diese abstrahlen. Wenn es nicht entsprechend der Bedienungsanleitung des Herstellers installiert und verwendet wird, kann es schädliche Hochfrequenzstörungen verursachen. Es kann jedoch nicht ausgeschlossen werden, dass in manchen Geräten dennoch Störungen auftreten. Wenn dieses Gerät

Störungen beim Radio- oder Fernsehempfang verursachen sollte, was Sie feststellen können, indem Sie das Gerät aus- und wieder einschalten, können Sie versuchen, die Störungen mit Hilfe einer der folgenden Maßnahmen zu beseitigen:

- Richten Sie die Empfangsantenne neu aus oder stellen Sie sie an einen anderen Ort.
- Vergrößern Sie den Abstand zwischen Gerät und Empfänger.
- Schließen Sie das Gerät und den Empfänger an zwei unterschiedliche Stromkreise an.
- Wenden Sie sich an Ihren Fachhändler oder an einen erfahrenen Radio-/Fernsehtechniker.

### **FCC-Identifikationsdaten**

Entsprechend den FCC-Vorschriften finden Sie die folgenden Daten auf dem Gerät oder den Geräten, die in dieser Dokumentation beschrieben sind:

- Produktname: DLP-Projektor
- Modellnummer: 3400MP/DELL
- Firmenname:  
Dell Inc.  
One Dell Way  
Round Rock, Texas 78682 USA  
512-338-4400

### **NOM-Daten (nur für Mexiko)**

Entsprechend den offiziellen Mexikanischen Standards (NOM) finden Sie die folgenden Daten auf den Geräten, die in dieser Dokumentation beschrieben sind:

Exporteur:	Dell Inc. One Dell Way Round Rock, TX 78682
Importeur:	Dell Computer de México, S.A. de C.V. Paseo de la Reforma 2620 - 11° Piso Col. Lomas Altas 11950 México, D.F.
Versandadresse:	Dell Computer de México, S.A. de C.V. al Cuidado de Kuehne & Nagel de México S. de R.L. Avenida Soles No. 55 Col. Peñon de los Baños 15520 México, D.F.



<b>Modell</b>	<b>Netzspannung</b>	<b>Frequenz</b>	<b>Stromverbrauch</b>
3400MP	AC 100-240 V	50-60 Hz	2,3 A



# Glossar

**ANSI-Lumen** — Eine Maßeinheit für die Lichtabgabe; sie dient dem Vergleich von Projektoren.

**Seitenverhältnis** — Das am häufigsten verwendete Seitenverhältnis ist 4:3 (4 zu 3). Alte Fernseh- und Computervideoformate haben das Seitenverhältnis 4:3. Das bedeutet, dass die Breite zur Höhe im Verhältnis 4 zu 3 ist.

**Hintergrundlicht (Backlight)** — Dieser Begriff bezeichnet beleuchtete Tasten auf einer Fernbedienung oder dem Bedienfeld des Projektors.

**Bandbreite** - Die Anzahl der Zyklen pro Sekunde (Hertz), die den Unterschied zwischen der unteren und oberen Frequenzgrenzen eines Frequenzbands ausdrücken. Auch die Breite eines Frequenzbands.

**Helligkeit** — Die Menge des Lichts, die von einem Projektionsbild oder -gerät ausgestrahlt wird. Die Helligkeit des Projektors wird in ANSI-Lumen gemessen.

**Farbtemperatur** — Eine Methode zur Messung des Weißwerts einer Lichtquelle. Metallhalidlampen haben eine höhere Temperatur als Halogen- oder Glühlampen.

**Component Video** — Eine Methode zur Erzeugung hochwertiger Videos in einem Format, das alle Komponenten des ursprünglichen Bilds enthält. Diese Komponenten werden auch als Luma und Chroma bezeichnet und sind für Analog-Component Y'Pb'Pr' und für digitales Component Y'Cb'Cr'. Component-Video ist verfügbar auf DVD-Playern und Projektoren.

**Composite-Video** — Das kombinierte Bildsignal, einschließlich der vertikalen und horizontalen Blanking- und Synchronisationssignale.

**Komprimierung** — Eine Funktion, die Zeilen aus einem Bild entfernt, damit ein Bild in den Anzeigebereich hineinpasst.

**Komprimiertes SVGA** — Damit ein Bild mit einer Auflösung von 800x600 mit einem VGA-Projektor darstellen zu können, muss das ursprüngliche 800x600-Signal komprimiert werden. Es werden alle Informationen mit nur zwei Dritteln der Gesamtpixelzahl dargestellt (307.000 vs 480.000). Das daraus resultierende Bild hat SVGA-Größe, büßt aber etwas von der Bildqualität ein. Wenn Sie mit einem SVGA-Computer arbeiten, verbinden Sie den VGA-Anschluss mit einem VGA-Projektor. Für bessere Ergebnisse.

**Komprimiertes SXGA** — XGA-Projektoren können Auflösungen von maximal 1280x1024 SXGA verarbeiten.

**Komprimiertes XGA** — SVGA-Projektoren können Auflösungen von maximal 1024x768 XGA verarbeiten.

**Kontrastverhältnis** — Der Bereich zwischen den Werten für Dunkelheit und Helligkeit in einem Bild, bzw. das Verhältnis zwischen dem minimalen und maximalen Wert. In der Projektorindustrie gibt es zwei Verfahren, das Verhältnis zu messen:

- 1 *Full On/Off (Voll Ein/Aus)* — Das Verhältnis des Lichts auf einem ganz weißen Bild (full on) zum Licht auf einem ganz schwarzen (full off) Bild.
- 2 *ANSI* — Gemessen wird ein Muster aus 16 abwechselnd schwarzen und weißen Rechtecken. Die durchschnittliche Lichtabgabe der weißen Rechtecke wird durch die durchschnittliche Lichtabgabe der schwarzen Rechtecke geteilt. Das ergibt das ANSI-Kontrastverhältnis.

Der *Full On/Off*-Kontrast ist bei einem Projektor immer größer als der ANSI-Kontrast.

**dB** — Dezibel — Eine Einheit, die den relativen Unterschied einer Kraft oder Intensität, meistens zwischen zwei akustischen oder elektrischen Signalen, ausdrückt. Sie entspricht dem Zehnfachen des allgemeinen Logarithmus des Verhältnisses der zwei Stärken.

**Bilddiagonale** — Ein Verfahren für die Messung der Größe eines Bildschirms oder Projektionsbilds. Hierbei wird die Strecke zwischen einer Ecke und der gegenüberliegenden Ecke gemessen. Ein Projektionsbild mit einer Höhe von 274 cm und einer Breite von 366 cm hat eine Bilddiagonale von 457 cm. In diesem Dokument wird von der Bilddiagonale eines Computers mit dem herkömmlichen Seitenverhältnis von 4:3 ausgegangen.

**DLP** — Digitale Lichtverarbeitung — Eine von Texas Instruments entwickelte Monitorreflexionstechnologie, bei der kleine, manipulierte Spiegel verwendet werden. Das durch einen Farbfilter geleitete Licht zu den DLP-Spiegeln gesendet, die dann die RGB-Farben zu einem Bild anordnen, das auf den Projektionsschirm projiziert wird. Das wird auch DMD bezeichnet.

**DMD** — Digitales Mikrospiegelgerät — Jedes DMD besteht aus Tausenden von mikroskopisch kleinen, geneigten aus einer Aluminiumlegierung bestehenden Spiegeln.

**DVI** — Digitale Visuelle Schnittstelle — Definiert die digitale Schnittstelle zwischen digitalen Geräten wie Projektoren und PCs. Bei Geräten, die DVI unterstützen, kann eine digitale Verbindung ohne Analogumwandlung hergestellt werden, so dass es keine Verluste beim Bild gibt.

**Brennweite** — Der Abstand zwischen der Oberfläche einer Linse und dem Brennpunkt.

**Frequenz** — Die Anzahl der zyklischen Wiederholungen von elektrischen Signalen pro Sekunde. Die Frequenz wird in Hz angegeben.

**Hz** — Frequenz eines wechselnden Signals. Siehe Frequenz.

**Trapezkorrektur** — Mit Hilfe der Trapezkorrektur kann die Bildverzerrung (normalerweise ist das verzerrte Bild wie ein Trapez oben breiter und unten schmaler) eines Projektionsbilds korrigiert werden, die durch einen ungünstigen Winkel des Projektors zur Projektionsfläche hervorgerufen wird.

**Laser-Pointer**— Ein kleiner Stift oder ein Zeigergerät in der Größe einer Zigarre, der einen kleinen, batteriebetriebenen Laser enthält. Mit diesem wird ein kleiner, normalerweise roter, sehr heller Strahl erzeugt, der auf dem Projektionsschirm sichtbar ist.

**Maximalabstand** — Der maximal mögliche Abstand zwischen Projektor und Projektionsschirm, bei dem in einem vollständig abgedunkelten Raum noch ein brauchbares Bild erzeugt (das hell genug ist).

**Maximale Bildgröße** — Das größtmögliche Bild, das ein Projektor in einem abgedunkelten Raum erzeugen kann. Sie ist normalerweise begrenzt durch die optische Brennweite.

**Metallhalidlampe** — Dieser Lampentyp wird in vielen tragbaren Projektoren mittlerer und hoher Qualität verwendet. Die "Half-Life"-Lebensdauer beträgt typisch 1000-2000 Stunden. Diese Lampen verlieren durch die Benutzung langsam an Lichtintensität (Helligkeit), und beim "Half-Life"-Punkt haben sie nur noch die Hälfte der Helligkeit einer neuen Lampe. Das Licht, das diese Lampen abgeben, ist sehr "heiß", ähnlich dem Licht von Quecksilbergaslampen in Straßenlaternen. Das Weiß ist "extrem" weiß (mit einem leicht bläulichen Ton). Im Vergleich dazu sieht das Weiß von Halogenlampen eher gelblich aus.

**Minimalabstand** — Der minimal mögliche Abstand zwischen Projektor und Projektionsschirm, bei dem ein Bild noch scharf gestellt werden kann.

**NTSC** — Der Sendestandard für die Übertragung von Filmen in den USA.

**PAL** — Ein europäischer und internationaler Sendestandard für die Übertragung von Filmen. Die Auflösung ist hier höher als bei NTSC.

**Power Zoom** — Das Zoomobjektiv wird von einem Motor bewegt. Es kann über das Bedienfeld des Projektors und die Fernbedienung gesteuert werden.

**Rückprojektion** — Mit dieser Funktion können Sie ein Bild horizontal spiegeln. Bei der normalen Projektion von vorne erscheinen Texte, Grafiken usw. dann verkehrt herum. Die Rückprojektion wird für die Projektion von hinten verwendet.

**RGB** — Rot, Grün, Blau — Für die Beschreibung eines Monitors verwendet, der die Signale für diese drei Farben getrennt erhalten muss.

**S-Video** — Ein Videoübertragungsstandard, für den ein 4-poliger Mini-DIN-Anschluss benötigt wird. Die Videoinformationen werden über zwei Signalkabel gesendet: Luminanz (Helligkeit, Y) und Chrominanz (Farbe, C). S-Video wird auch als Y/C bezeichnet.

**SECAM**— Ein französischer und internationaler Sendestandard für die

Übertragung von Filmen. Die Auflösung ist hier höher als bei NTSC.

**SVGA**— "Super Video Graphics Array" — 800 x 600 Pixel

**SXGA**— "Super Ultra Graphics Array" — 1280 x 1024 Pixel

**UXGA**— "Ultra Extended Graphics Array" — 1600 x 1200 Pixel

**VGA**— "Video Graphics Array" — 640 x 480 Pixel

**XGA**— "Extra Video Graphics Array" — 1024 x 768 Pixel

**Zoomobjektiv** — Objektiv mit einer variablen Brennweite, mit dem das Bild vergrößert bzw. verkleinert werden kann.

**Zoomverhältnis** — Das Verhältnis zwischen dem größten und kleinsten Bild, das mit dem Objektiv eines Projektors bei einem festen Abstand zum Projektionsschirm erzeugt werden kann. Wenn zum Beispiel das nicht vergrößerte Bild 100 cm groß ist, ist bei einem Zoomverhältnis 1,4:1 das vergrößerte Bild 140 cm groß.





# Stichwortverzeichnis

## A

- Anschließen des Projektors
  - An einen Computer 76
  - Anschließen mit einem Component-Kabel 77
  - Anschließen mit einem Composite-Kabel 77
  - Anschließen mit einem S-Videokabel 76
  - Composite-Videokabel 77
  - Erweiterte Anschlussmöglichkeiten 77
  - Kabel M1A auf D-sub/SUB 76
  - Kabel M1-A auf HDTV 77
  - Netzkabel 77
  - Stromkabel 76, 77
  - S-Videokabel 76
- ANSchlüsse
  - M1-DA-Anschluss 75
- Anschlüsse
  - Audioausgang 75
  - Audioeingang 75
  - Composite-Videoanschluss 75
  - IR-Empfänger 75
  - Netzanschluss 75
  - S-Videoanschluss 75

Auswechseln der Lampe 97

## B

Bedienfeld 83

## D

Dell  
kontaktieren 103

## E

- Ein-/Ausschalten des Projektors
  - Ausschalten des Projektors 79
  - Einschalten des Projektors 79
- Einstellen der Bildgröße 97
- Einstellen des Projektionsbildes 80
- Einstellen des Projektionsbilds
  - Einstellen der Projektorhöhe 80
  - Projektor niedriger einstellen
    - Höhenregulierungsfuß 81
    - Höhenregulierungstaste 80
    - Neigungseinstellrad 81
- Einstellen von Zoom und Bildschärfe 81
  - Fokusring 81
  - Zoom-Taste 81

## **F**

Fernbedienung 74, 85

## **O**

OSD-Menü 87

Menü Audio 89

Menü Bildeinstellung 88

Menü Computerquelle 91

Menü Kontrolle 90

Menü Videoquelle 92

Menü Wiederherstellen 91

## **P**

Projektor 74

Bedienfeld 74

Fernbedienungssensor 74

Fokusring 74

Höhenregulierungstaste 74

Objektiv 74

Zoom-Taste 74

## **S**

Spezifikationen

Abmessungen 100

Anschlüsse (I/O) 100

Anzeigbare Farben 99

Audio 100

Farbradgeschwindigkeit 99

Geräuschpegel 100

Gesetzliche Vorschriften 99,  
100

Gewicht 100

Größe des Projektionsschirms  
99

H. Frequenz 99

Helligkeit 99

Kompatibilitätsmodi 101

Kontrastverhältnis 99

Lampe 99

Lichtventil 99

Pixelanzahl 99

Projektionsabstand 99

Projektionsobjektiv 99

Stromverbrauch 100

Stromversorgung 99

Umgebungsbedingungen 100

V. Frequenz 99

Videokompatibilität 99

Störungen beheben 93

Dell kontaktieren 93

Selbstdiagnose 96

## **U**

Unterstützung

Dell kontaktieren 103

Projecteur Dell™ 3400MP

# Manuel de l'utilisateur

# Remarques, notice, et précautions



**REMARQUE** : Une REMARQUE indique une information importante qui vous permettra de mieux utiliser votre projecteur.



**NOTICE** : Une NOTICE indique soit une détérioration potentielle du matériel ou une perte de données et vous indique comment éviter le problème.



**ATTENTION: Un AVERTISSEMENT indique des risques potentiels de détérioration de propriétés, de blessures corporelles, ou de mort.**

---

Les informations contenues dans ce document peuvent être modifiées sans avertissement préalable.

© 2005 Dell Inc. Tous droits réservés.

Toute reproduction sans la permission écrite de Dell Inc. est strictement interdite.

Les marques utilisées dans ce texte : *Dell*, le logo *DELL*, *Dimension*, *OptiPlex*, *Dell Precision*, *Latitude*, *Inspiron*, *DellNet*, *PowerApp*, *PowerEdge*, *PowerConnect*, et *PowerVault* sont des marques commerciales de Dell Inc.; *DLP* et *Texas Instruments* sont des marques commerciales de Texas Instruments Corporation; *Microsoft* et *Windows* sont des marques déposées de Microsoft Corporation; *Macintosh* est une marque déposée d'Apple Computer, Inc.

D'autres marques et appellations commerciales peuvent être utilisées dans le présent document pour désigner soit les entités revendiquant les marques et les noms, soit leurs produits. Dell Inc. rejette tout intérêt de propriété dans les marques et noms autres que les siens.

## Restrictions et Limites de Garantie

Les informations contenues dans ce document, y compris toutes les instructions, les précautions, et les règlements d'approbation et de certification, sont basés sur les déclarations fournies à Dell par le fabricant et n'ont pas été indépendamment vérifiés ou testés par Dell. Dell rejette toute responsabilité concernant les anomalies pouvant apparaître dans ces informations.

Toutes les déclarations et revendications concernant les propriétés, capacités, vitesses ou qualifications des parties référencées dans ce document sont faites par le fournisseur et non par Dell. Dell démentit avoir la connaissance de l'exactitude, perfection ou la vérification de telles déclarations.

# Table des matières

<b>1</b>	<b>Votre projecteur Dell</b>	
	A propos de votre projecteur . . . . .	152
<b>2</b>	<b>Connexion de votre projecteur</b>	
	<b>Connexion à un ordinateur . . . . .</b>	<b>154</b>
	<b>Connexion à un lecteur DVD . . . . .</b>	<b>154</b>
	Connexion à un lecteur DVD avec un câble S-vidéo . . . . .	154
	Connexion d'un lecteur DVD avec un câble composite . . . . .	155
	Connexion d'un lecteur DVD avec un câble composantes . . . . .	155
<b>3</b>	<b>Utilisation de votre projecteur</b>	
	<b>Mise en marche de votre projecteur . . . . .</b>	<b>157</b>
	<b>Extinction de votre projecteur . . . . .</b>	<b>157</b>
	<b>Réglage de l'image projetée . . . . .</b>	<b>158</b>
	Réglage de la hauteur du projecteur . . . . .	158
	Abaissement du projecteur . . . . .	158
	<b>Réglage du zoom et de la mise au point du projecteur</b>	<b>159</b>
	<b>Réglage de la taille de l'image projetée . . . . .</b>	<b>160</b>

<b>Utilisation du panneau de contrôle</b> . . . . .	<b>161</b>
<b>Utilisation de la télécommande</b> . . . . .	<b>163</b>
<b>Utilisation de l'affichage d'écran</b> . . . . .	<b>165</b>
Paramètres de l'image . . . . .	165
Menu Audio . . . . .	167
Menu Gestion . . . . .	167
Menu Langue . . . . .	168
Menu Réinit. d'Usine . . . . .	169
Menu source de l'ordinateur . . . . .	169
Menu de source vidéo . . . . .	170
<b>4 Dépanner votre projecteur</b>	
<b>Auto-diagnostic pour vidéo</b> . . . . .	<b>174</b>
<b>Remplacer la lampe</b> . . . . .	<b>174</b>
<b>5 Spécifications</b>	
<b>6 Contacter Dell</b>	
<b>7 Appendice : Notices de Réglementation</b>	
Notices de la FCC (U.S. Seulement) . . . . .	211
Information NOM (Mexique Seulement) . . . . .	213
<b>8 Glossaire</b>	
<b>9 Index</b>	

# Votre projecteur Dell

Votre projecteur est livré avec tous les éléments présentés ci-dessous. Assurez-vous que votre appareil est complet, et contactez Dell s'il manquait un des composants.

## Contenu de l'Emballage

Cordon d'alimentation de 1,8m  
(3,0m en Amérique)



Câble de 1,8 m M1 vers D-sub/USB

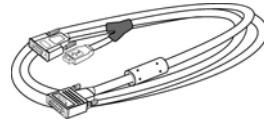

Câble S-vidéo de 2,0m



Câble vidéo composite de 1,8m



Câble audio vers RCA de 1,8m



Câble mini broche vers mini broche de 1,8m

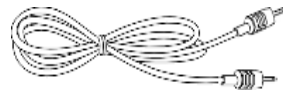

Piles (2)

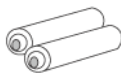

Télécommande



---

**Contenu de l'Emballage (suite)**

---

Documentation



Mallette de transport

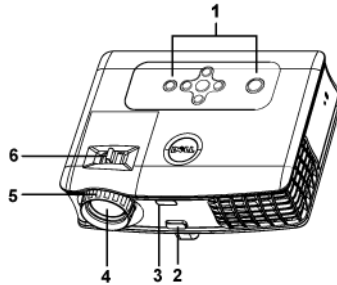

**A propos de votre projecteur**

1	Panneau de contrôle
2	Bouton élévateur
3	Récepteur de télécommande
4	Objectif
5	Bague de mise au point
6	Ergot du zoom

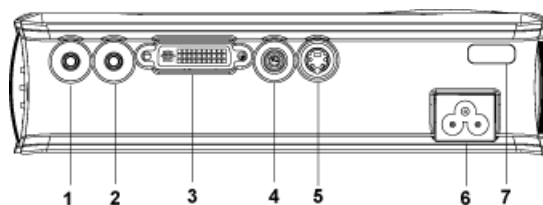

# 2

## Connexion de votre projecteur



1	Connecteur de sortie audio
2	Connecteur d'entrée audio
3	Connecteur MI-DA
4	Connecteur vidéo composite
5	Connecteur S-vidéo
6	Connecteur de cordon d'alimentation
7	Récepteur IR

## Connexion à un ordinateur

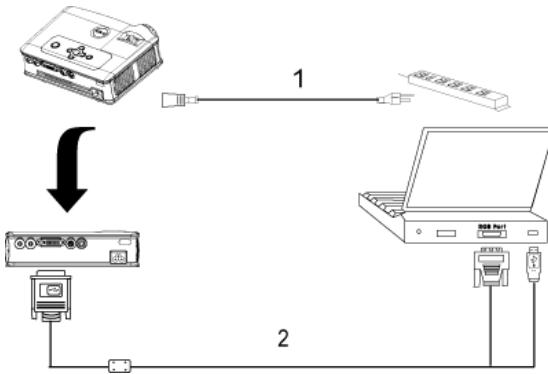

1	Cordon d'alimentation
2	Câble MIA vers D-sub/USB

## Connexion à un lecteur DVD

### Connexion à un lecteur DVD avec un câble S-vidéo

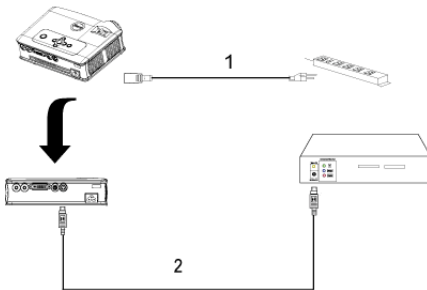

1	Cordon d'alimentation
2	Câble S-vidéo

## Connexion d'un lecteur DVD avec un câble composite

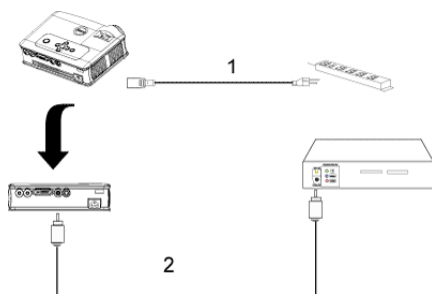

1	Cordon d'alimentation
2	Câble vidéo composite

## Connexion d'un lecteur DVD avec un câble composantes

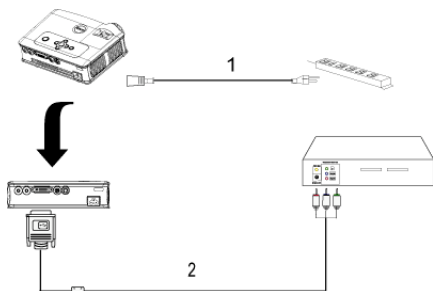

1	Câble d'alimentation
2	Câble M1-A vers HDTV



**REMARQUE :** le câble M1-A vers HDTV n'est pas fourni par Dell. Faites appel à un installateur professionnel pour le câble.



# Utilisation de votre projecteur

## Mise en marche de votre projecteur

 **REMARQUE** : Allumer le projecteur avant d'allumer la source. Le témoin du bouton d'alimentation clignote jusqu'à ce qu'il soit enfoncé.

- 1 Retirez le cache de l'objectif.
- 2 Connectez le cordon d'alimentation et les câbles de signal appropriés. Pour plus d'informations sur la connexion du projecteur, voir « Connexion de votre projecteur » à la page 153.
- 3 Appuyez sur le bouton d'alimentation (voir « Utilisation du panneau de contrôle » à la page 161 pour repérer le bouton d'alimentation). Le logo Dell s'affiche pendant 30 secondes.
- 4 Allumez votre source (ordinateur, lecteur DVD, etc.). Le projecteur détecte automatiquement votre source.

Si le message «Recherche du signal...» apparaît à l'écran, vérifiez que le(s) câble(s) approprié(s) sont correctement connecté(s).

Si vous avez plusieurs sources connectées au projecteur, appuyez sur le bouton Source sur la télécommande ou sur le panneau de contrôle pour sélectionner la source désirée.

## Extinction de votre projecteur

 **Remarque** : ne débranchez pas le projecteur avant de l'avoir correctement éteint comme expliqué dans la procédure suivante.

- 1 Appuyez sur le bouton d'alimentation.
- 2 Appuyez à nouveau sur le bouton d'alimentation. Les ventilateurs de refroidissement continuent de tourner pendant environ 90 secondes.
- 3 Débranchez le cordon d'alimentation de la prise de courant et du projecteur.

**REMARQUE** : si vous appuyez sur le bouton d'alimentation quand le projecteur fonctionne, le message «Eteindre la lampe?» apparaît à l'écran. Pour effacer ce message, appuyez sur un bouton du panneau de contrôle ou ignorez le message ; le message disparaît au bout de 5 secondes.

## Réglage de l'image projetée

### Réglage de la hauteur du projecteur

- 1 Appuyez le bouton élévateur.
- 2 Elevez le projecteur de l'angle d'affichage désiré, puis relâchez le bouton afin de verrouiller le pied élévateur dans la position voulue.
- 3 Utilisez la molette de réglage d'inclinaison pour régler avec précision l'angle d'affichage.

### Abaissement du projecteur

- 1 Appuyez le bouton élévateur.
- 2 Abaissez le projecteur, puis relâchez le bouton afin de verrouiller le pied élévateur dans la position voulue.

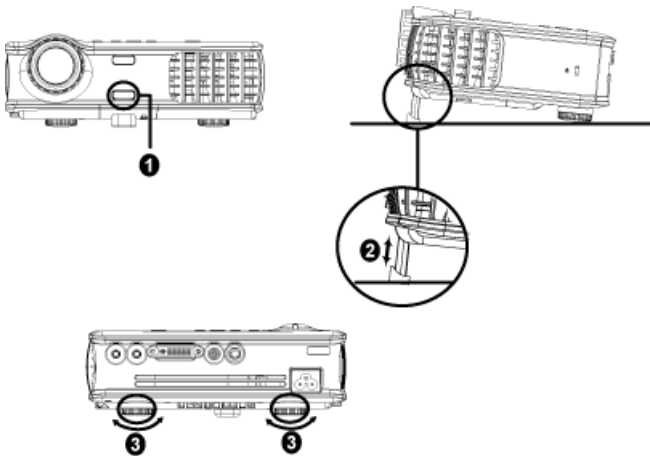

1	Bouton élévateur
2	Pied élévateur

## Réglage du zoom et de la mise au point du projecteur

**⚠ ATTENTION :** pour éviter d'endommager le projecteur, assurez-vous que le zoom de l'objectif et le pied élévateur sont entièrement rétractés avant de déplacer le projecteur ou de le ranger dans son étui de transport.

- 1 Tournez l'ergot du zoom pour rapprocher et éloigner l'image.
- 2 Faites tourner la bague de mise au point jusqu'à ce que l'image soit nette. La mise au point du projecteur peut être réglée dans les distances comprises entre 3,9 pieds et 39,4 pieds (1,5 m à 12 m).

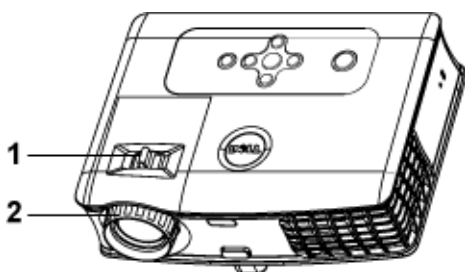

1	Ergot du zoom
2	Bague de mise au point

# Réglage de la taille de l'image projetée

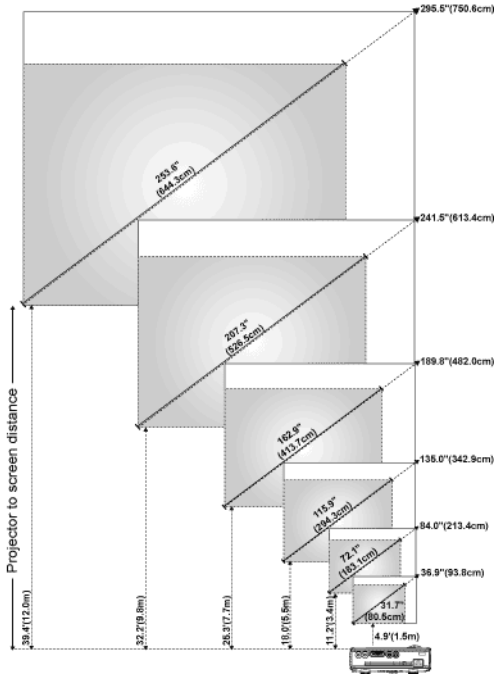





Ecran (Diagonale)	Max.	36,9" (93,8 cm)	84,0" (213,4 cm)	135,0" (342,9 cm)	189,8" (482,0 cm)	241,5" (613,4 cm)	295,5" (750,6 cm)
	Min.	31,7" (80,5 cm)	72,1" (183,1 cm)	115,9" (294,3 cm)	162,9" (413,7 cm)	207,3" (526,5 cm)	253,6" (644,3 cm)
Taille de l'écran	Max. (l x H)	29,5"X22,1" (75,0 cm X 56,3 cm)	67,2"X50,4" (170,7 cm X 128,0 cm)	108,0" X 81,0" (274,3 cm X 205,7 cm)	151,8"X113,9" (385,6 cm X 289,2 cm)	193,2" X 144,9" (490,7 cm X 368,0 cm)	236,4" X 177,3" (600,5 cm X 450,3 cm)
	Min. (l x H)	25,3" X 19,0" (64,4 cm X 48,3 cm)	57,7" X 43,3" (146,5 cm X 109,9 cm)	92,7" X 69,5" (235,5 cm X 176,6 cm)	130,3" X 97,7" (331,0 cm X 248,2 cm)	165,8" X 124,4" (421,2 cm X 315,9 cm)	202,9" X 152,2" (515,4 cm X 386,6 cm)
	Distance	4,9"(1,5 m)	11,2"(3,4 m)	18,0"(5,5 m)	25,3"(7,7 m)	32,2"(9,8 m)	39,4"(12,0 m)
	* Ce tableau n'est fourni à l'utilisateur qu'à titre de référence.						

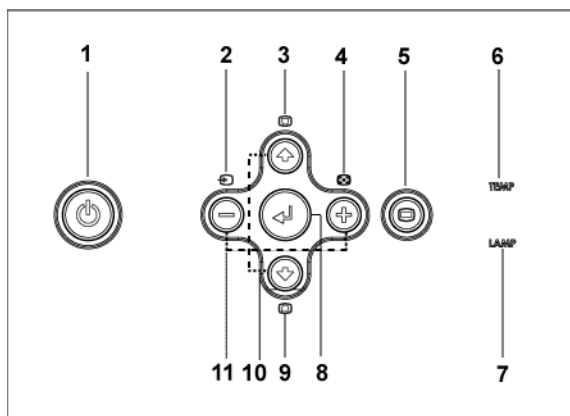

## Utilisation du panneau de contrôle





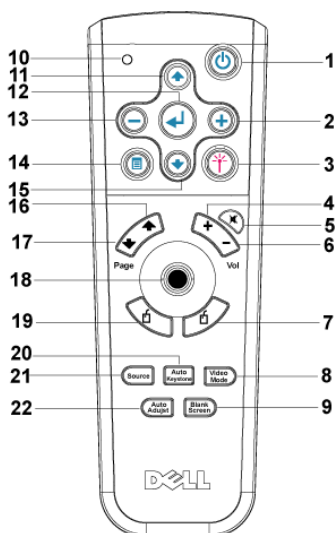

1	Alimentation	Appuyez pour allumer et éteindre le projecteur. Pour plus d'informations, voir « Mise en marche de votre projecteur » à la page 157 et « Extinction de votre projecteur » à la page 157.
2	Source	Appuyez pour sélectionner la source (RVB, analogique, composite, Composantes-i, S-vidéo et YPbPr analogique) quand plusieurs sources sont connectées au projecteur.
3	Réglage du trapèze	Appuyez pour régler la déformation de l'image provoquée par l'inclinaison du projecteur. ( $\pm 16$ degrés)
4	Resync	Appuyez pour synchroniser le projecteur sur la source d'entrée. <b>Resync</b> ne fonctionne pas si l'affichage d'écran (OSD) est affiché.
5	Menu	Appuyez pour activer l'OSD. Utilisez les touches de direction et le bouton <b>Menu</b> pour naviguer dans l'OSD.

6	Indicateur d'avertissement TEMP	<ul style="list-style-type: none"> <li>• Si l'indicateur TEMP s'allume en continu en orange, cela signifie que le projecteur surchauffe. L'affichage s'éteint automatiquement. Essayez de rallumer l'affichage quand le projecteur aura refroidi. Si le problème persiste, contactez Dell.</li> <li>• Si l'indicateur TEMP clignote en orange, cela signifie qu'un ventilateur du projecteur est tombé en panne et le projecteur s'éteindra automatiquement. Si le problème persiste, contactez Dell.</li> </ul>
7	Indicateur d'avertissement LAMP	Si l'indicateur LAMP s'allume en orange fixe, remplacez la lampe.
8	Entrée	Appuyez pour confirmer la sélection de l'élément.
9	Réglage du trapèze	Appuyez pour ajuster la déformation de l'image provoquée par l'inclinaison du projecteur. ( $\pm 16$ degrés)
10	Haut  et  Bas	Appuyez pour sélectionner les éléments de l'OSD.
11	Boutons  et 	Appuyez pour ajuster le paramètre de l'OSD.

## Utilisation de la télécommande



1	Alimentation	Appuyez pour allumer et éteindre le projecteur. Pour plus d'informations, voir « Mise en marche de votre projecteur » à la page 157 et « Extinction de votre projecteur » à la page 157.
2	⊕	Appuyez pour ajuster le paramètre de l'OSD.
3	Laser	Dirigez la télécommande vers l'écran, appuyez sur le bouton laser en le maintenant enfoncé pour activer le faisceau laser.
4	Volume ⊕	Appuyez pour augmenter le volume.
5	Muet	Appuyez pour activer ou désactiver le haut-parleur du projecteur.
6	Volume ⊖	Appuyez pour diminuer le volume.
7	Clic droit	Clic droit de la souris.

8	Mode Vidéo	Le Microprojecteur Dell 3400MP dispose de configurations préreglées optimisées pour afficher des données (Graphismes PC) ou vidéo (films, jeux, etc.). Appuyez sur le bouton <b>mode Vidéo</b> pour commuter entre le <b>mode PC</b> , <b>mode Film</b> , <b>mode Jeu</b> , <b>sRVB</b> ou <b>mode Utilisateur</b> (permettant d'enregistrer vos propres paramètres). Appuyez une fois sur le bouton <b>mode Vidéo</b> pour afficher le mode d'affichage actuel. Appuyez à nouveau sur le bouton <b>mode Vidéo</b> pour passer d'un mode à l'autre.
9	Écran vide	Appuyez pour masquer l'image, appuyez à nouveau pour rétablir l'affichage de l'image.
10	Lumière LED	Indicateur LED.
11	Bouton haut 	Appuyez pour sélectionner les éléments de l'OSD.
12	Bouton Entrée	Appuyez pour confirmer la sélection.
13		Appuyez pour ajuster le paramètre de l'OSD.
14	Menu	Appuyez pour activer l'OSD.
15	Bouton Bas 	Appuyez pour sélectionner les éléments de l'OSD.
16	Page 	Appuyez pour atteindre la page précédente.
17	Page 	Appuyez pour atteindre la page suivante.
18	Pavé directionnel	Le pavé directionnel peut être utilisé pour contrôler le mouvement de la souris. La fonction souris est activée lorsque vous utilisez le câble MI pour connecter votre ordinateur et le projecteur.
19	Clic gauche	Clic gauche de la souris
20	Trapèze Auto	Appuyez sur Oui pour activer la correction auto de la déformation de l'image due à l'inclinaison du projecteur.
21	Source	Appuyez pour commuter entre les sources RVB Analogique, RVB Numérique, Composite, Composantes-i, S-vidéo et YpbPr Analogique.
22	Réglage auto	Appuyez pour synchroniser le projecteur sur la source d'entrée. Réglage auto ne fonctionne pas lorsque l'OSD (Affichage d'écran) est affiché.

## Utilisation de l'affichage d'écran

Le projecteur possède un affichage d'écran (OSD) multilingue qui peut être affiché avec ou sans source d'entrée présente.

Dans le menu Principal, appuyez sur  $\leftarrow$  ou  $\rightarrow$  pour naviguer parmi les onglets. Appuyez sur le bouton Entrée sur le panneau de contrôle ou sur la télécommande pour sélectionner un sous-menu.

Dans le sous-menu, appuyez sur  $\leftarrow$  ou  $\rightarrow$  pour marquer une sélection. Quand un élément est sélectionné, la couleur passe au gris foncé. Utilisez  $-$  ou  $+$  sur le panneau de contrôle ou sur la télécommande pour effectuer le réglage d'un paramètre.

Pour quitter l'OSD, allez à l'onglet Quitter et appuyez sur le bouton Entrée sur le panneau de contrôle ou sur la télécommande.

### Paramètres de l'image

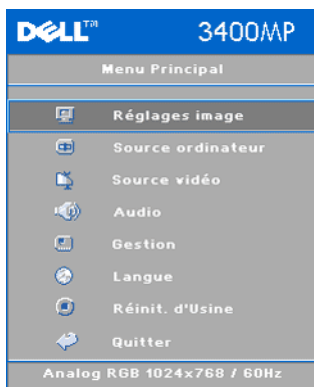

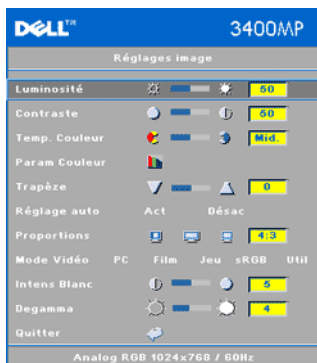

**LUMINOSITÉ**—Utilisez  $\ominus$  et  $\oplus$  pour régler la luminosité de l'image.

**CONTRASTE**—Utilisez  $\ominus$  et  $\oplus$  pour contrôler la différence entre les parties les plus lumineuses et les parties les plus sombres de l'image. Le fait régler le contraste modifie la quantité de noir et de blanc dans l'image.

**TEMP. COULEUR**—Permet de régler la température de couleur. Plus la température de couleur est élevée, plus l'écran paraît bleu, moins la température est élevée, plus l'écran apparaît rouge. Le mode utilisateur active les valeurs dans le menu «Param. Couleur».

**PARAM. COULEUR**—Permet de régler le rouge, vert et bleu manuellement.

**TRAPÈZE**—Permet de régler la déformation de l'image due à l'inclinaison du projecteur ( $\pm 16$  degrés).

**RÉGLAGE AUTO**—Permet de régler automatiquement la déformation de l'image en inclinant le projecteur.

**PROPORTIONS**—Permet de régler automatiquement la déformation de l'image en inclinant le projecteur.

**FORMAT DE L'IMAGE**—Permet de sélectionner un format d'image pour définir la manière dont l'image apparaît.

- 1:1 — La source d'entrée s'affiche sans échelle.  
Utilisez le format d'image 1:1 si vous utilisez un des éléments suivants :
  - Câble VGA et l'ordinateur a une résolution inférieure à XGA (1024 x 768)
  - Câble composantes (576p/480i/480p)
  - Câble S-Vidéo
  - Câble composite
- 16:9 — La source d'entrée est mise à l'échelle pour s'adapter à la largeur de l'écran.
- 4:3 — La source d'entrée est mise à l'échelle pour s'adapter à l'écran.  
Utilisez 16:9 ou 4:3 si vous utilisez un des éléments suivants :
  - Résolution d'ordinateur supérieure à XGA
  - Câbles composantes (1080i ou 720p)

**MODE VIDÉO**—Permet de sélectionner un mode pour optimiser l'image d'affichage en vous basant sur la manière dont le projecteur est utilisé : **Film**, **Jeu**, **PC**, **sRVB** (offre une présentation de couleur plus exacte), et **Utilisateur** (définissez vos

paramètres personnels). Lorsque vous réglez les paramètres sur **Intensité de Blanc** ou **Degamma**, le projecteur passera automatiquement sur **Utilisateur**.

**INTENSITÉ DE BLANC**—Sélectionnez 0 pour optimiser la reproduction de couleur et 10 pour optimiser la luminosité.

**DEGAMMA**—Sélectionnez entre 1 et 4 pour changer les performances de couleur de l'affichage.

## Menu Audio

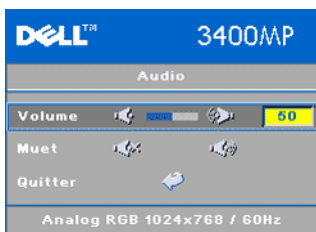

**VOLUME**—Appuyez sur  $\ominus$  pour diminuer le volume et sur  $\oplus$  pour l'augmenter le volume.



**MUET**—Permet de couper le son.

## Menu Gestion



**EMLAC. MENU**—Permet de sélectionner l'emplacement de l'OSD à l'écran.

**MODE PROJECT**—Permet de sélectionner la manière dont l'image apparaît :

-  Projection Avant-Bureau (par défaut).
-  Projection Arrière-Bureau — Le projecteur inverse l'image de sorte que vous pouvez projeter derrière un écran translucide.

**TYPE DE SIGNAL**—Permet de sélectionner manuellement le type de signal RVB, YCbCr, YPbPr.

**HEURE LAMPE**—Permet d'afficher les heures d'utilisation depuis la réinitialisation de la lampe.

**RÉINIT DE LAMPE**—Après avoir installé une

lampe neuve, sélectionnez Oui pour réinitialiser la minuterie de la lampe.

**ECONOMIE ENERGIE**—Sélectionnez Oui pour définir le délai d'économie d'énergie. Le délai est la durée pendant laquelle vous voulez que votre projecteur attende sans

signal d'entrée. Après ce délai, le projecteur entre en mode d'économie d'énergie et éteint la lampe. Le projecteur se rallume quand il détecte un signal d'entrée ou quand vous appuyez sur le bouton d'alimentation. Au bout de deux heures, le projecteur s'éteint et vous devez appuyer sur le bouton d'alimentation pour le rallumer.

**SOURCE AUTO**—Sélectionnez **Act** (par défaut) pour détecter automatiquement les signaux d'entrée disponibles. Quand le projecteur est allumé et que vous appuyez sur **SOURCE**, il trouve automatiquement le signal d'entrée disponible suivant. Sélectionnez **Désac** pour verrouiller le signal d'entrée actuel. Quand **Désac** est sélectionné et que vous appuyez sur **SOURCE**, vous sélectionnez le signal d'entrée que vous voulez utiliser.

**MODE Eco**—Sélectionnez **Act** pour utiliser le projecteur à un niveau d'intensité plus faible (136 Watts), ce qui peut offrir une plus grande durabilité de la lampe, un fonctionnement plus silencieux et une luminosité plus faible à l'écran. Sélectionnez **Désac** pour une utilisation à un niveau d'intensité normal (156 Watts).

**MOT DE PASSE ACTIF**—Sélectionnez **Act** pour définir un mot de passe individuel. Sélectionnez **Désac** pour désactiver la fonction de mot de passe.

**MOD. MOT DE PASSE**—Permet de pour changer le mot de passe à votre convenance.

## Menu Langue



Appuyez sur  ou  pour sélectionner la langue de votre choix pour l'OSD.



## Menu Réinit. d'Usine



**Réinit. d'Usine** -- Sélectionnez Oui pour rétablir les paramètres par défaut du projecteur. Les éléments de réinitialisation comprennent à la fois les paramètres sources de l'ordinateur et les paramètres de source vidéo.

## Menu source de l'ordinateur



**REMARQUE** : ce menu est disponible uniquement lors d'une connexion à un ordinateur.

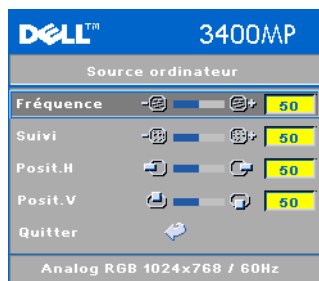

**FRÉQUENCE**—Permet de modifier la fréquence d'horloge des données d'affichage pour qu'elles correspondent à la fréquence de la carte graphique de votre ordinateur. Si vous voyez une barre verticale scintillante, utilisez Contrôle de fréquence pour diminuer les barres. Il s'agit d'un réglage approximatif.

**SUIVI**—Permet de synchroniser la phase du signal d'affichage avec la carte graphique. Si l'image est instable ou scintillante, utilisez

Suivi pour la corriger. Il s'agit d'un réglage précis.



**REMARQUE** : réglez tout d'abord la **Fréquence** puis le **Suivi**.

**POSIT. H**—Appuyez sur  $\ominus$  pour régler la position horizontale de l'image à gauche et sur  $\oplus$  pour régler la position horizontale de l'image à droite.

**POSIT. V**—Appuyez sur  $\ominus$  pour régler la position verticale de l'image vers le bas et sur  $\oplus$  pour régler la position verticale de l'image vers le haut.

## Menu de source vidéo



**REMARQUE** : ce menu est uniquement disponible avec les signaux S-vidéo, vidéo (composite) connectés.

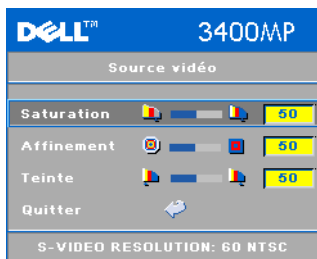

**SATURATION**—Permet de régler la couleur d'une source vidéo depuis le noir et blanc à une couleur complètement saturée. Appuyez sur  $\ominus$  pour diminuer la quantité de couleur dans l'image et sur  $\oplus$  pour augmenter la quantité de couleur dans l'image.

**AFFINEMENT**—Appuyez sur  $\ominus$  pour diminuer la netteté et sur  $\oplus$  pour l'augmenter la netteté.

**TEINTE**—Appuyez sur  $\ominus$  pour augmenter la quantité de vert dans l'image et sur  $\oplus$  pour augmenter la quantité de rouge.

# Dépanner votre projecteur



Si vous rencontrez des problèmes avec le projecteur, reportez-vous aux conseils de dépannage suivants. Si le problème persiste, contactez Dell.





---

**Problème**

Aucune image n'apparaît à l'écran.

**Solution Possible**

- Assurez-vous que le cache de l'objectif est retiré et que le projecteur est allumé.
  - Assurez-vous que le port graphique externe est activé. Si vous utilisez un ordinateur portable Dell, appuyez sur Erreur ! Nom du fichier non spécifié. Erreur ! Nom du fichier non spécifié.   Pour les autres ordinateurs, voyez votre documentation.
  - Vérifiez que tous les câbles sont correctement connectés. Voir «Connexion de votre projecteur» à la page 153.
  - Assurez-vous que les broches des connecteurs ne sont pas tordues ou cassées.
  - Assurez-vous que la lampe est correctement installée (voir «Remplacer la lampe» à la page 174).
  - Exécutez le test d'auto diagnostique. Voir «Auto-diagnostic pour vidéo» à la page 174. Assurez-vous que les couleurs du modèle de test sont correctes.
-

<b>Problème (continued)</b>	<b>Solution Possible (continued)</b>
Image partielle, qui défile ou affichée de façon incorrecte.	<p><b>1</b> Appuyez sur le bouton <b>Resync</b> sur la télécommande ou sur le panneau de contrôle.</p> <p><b>2</b> Si vous utilisez un ordinateur portable Dell, paramétrez la résolution de l'ordinateur sur XGA (1024 x 768):</p> <ul style="list-style-type: none"> <li><b>a</b> Faites un clic droit sur une portion non utilisée de votre bureau de Windows, cliquez sur <b>Propriétés</b> et sélectionnez ensuite l'onglet <b>Paramètres</b>.</li> <li><b>b</b> Vérifiez que le paramètre est 1024 x 768 pixels pour le port du moniteur externe.</li> <li><b>c</b> Appuyez sur  .</li> </ul>
	<p>Si vous rencontrez des difficultés pour changer les résolutions ou que votre moniteur se fige, redémarrez l'ensemble de l'équipement ainsi que le projecteur.</p> <p>Si vous n'utilisez un ordinateur portable Dell, reportez-vous à votre documentation.</p>
L'écran n'affiche pas votre présentation	Si vous utilisez un ordinateur portable, appuyez sur   .
L'image est instable ou vacillante	Réglez le suivi dans l'onglet <b>Source d'ordinateur</b> de l'OSD.
L'image présente une barre verticale vacillante	Réglez la fréquence dans l'onglet <b>Source d'ordinateur</b> de l'OSD.
La couleur de l'image n'est pas correcte	<ul style="list-style-type: none"> <li>• Si le signal de sortie de votre carte graphique est sync sur Vert, et que vous voulez afficher un signal VGA à 60Hz, allez à OSD sélectionnez Gestion, sélectionnez Type de Signal et sélectionnez ensuite <b>RVB</b>.</li> <li>• Exécutez le Test d'auto diagnostic (voir «Auto-diagnostic pour vidéo» ) pour le diagnostic préliminaire concernant les problèmes de couleur. Assurez-vous que les couleurs du modèle de test sont correctes.</li> </ul>

<b>Problème (continued)</b>	<b>Solution Possible (continued)</b>
L'image a une mauvaise mise au point	<p><b>1</b> Ajustez la Bague de mise au point située sur l'objectif du projecteur.</p> <p><b>2</b> Assurez-vous que l'écran de projection se trouve à la bonne distance du projecteur (4,9 pieds [1,5 m] à 39,4 pieds [12 m]).</p>
L'image est allongée en affichage DVD de 16:9	<p>Le projecteur détecte automatiquement un DVD de 16:9 et ajuste le format de l'image en plein écran avec un paramètre par défaut de 4:3 (boîte à lettres).</p> <p>Si l'image est encore trop allongée, vous aurez alors besoin d'ajuster les proportions comme suit:</p> <ul style="list-style-type: none"> <li>• Veuillez sélectionner, si possible, le type de format d'image 4:3 sur votre lecteur de DVD (s'il en a la capacité).</li> <li>• Si vous ne pouvez pas sélectionner le type de format d'image 4:3 sur votre lecteur DVD, sélectionnez le format d'image 4:3 dans le menu <b>Paramètres d'image</b> dans l'OSD.</li> </ul>
L'image est inversée	Sélectionnez Gestion dans l'OSD et réglez le mode de projection.
La lampe est grillée ou émet des crépitements	Quand la lampe du projecteur atteint sa fin de vie, elle peut griller et produire un fort crépitements. Si cela se produit, le projecteur ne se rallumera pas. Pour remplacer la lampe, voir «Remplacer la lampe» à la page 174.
Le témoin <b>LAMP</b> s'allume en orange fixe	Si le témoin LAMP s'allume en orange fixe, remplacez la lampe.
Le témoin <b>LAMP</b> clignote en orange	Si le témoin LAMP clignote en orange, le capot de la lampe n'est pas fermé correctement. Fermez correctement le capot de la lampe. Si le problème persiste, contactez Dell.
Le témoin <b>TEMP</b> s'allume en orange fixe	Le projecteur a surchauffé. L'affichage s'éteint automatiquement. Essayez de rallumer l'affichage quand le projecteur aura refroidi. Si le problème persiste, contactez Dell.

<b>Problème (continued)</b>	<b>Solution Possible (continued)</b>
Le témoin <b>TEMP</b> clignote en orange	Un ventilateur de projecteur est en panne et le projecteur va s'arrêter automatiquement. Si le problème persiste, contactez Dell.
La télécommande ne fonctionne pas correctement ou dans une plage très limitée	La pile est peut-être déchargée. Vérifiez si le rayon laser émis par la télécommande est trop faible. Si c'est le cas, remplacez les 2 piles AA par des neuves.

## Auto-diagnostic pour vidéo

Le projecteur Dell 3400MP offre un test d'auto-diagnostic de l'affichage vidéo du projecteur (pour Vidéo, S-vidéo, Composant-i). Utilisez cette fonctionnalité avancée pour l'auto-diagnostic préliminaire sur votre projecteur quand vous rencontrez des problèmes d'affichage pour la vidéo.

- 1 Après avoir allumé le projecteur, appuyez simultanément pendant 3 secondes sur les boutons "+" et "-" sur le panneau de commande et relâchez les boutons quand l'écran se vide.
- 2 Appuyez à nouveau sur les boutons "+" et "-" pour quitter le mode de diagnostic.
- 3 En mode d'Auto diagnostic, l'écran exécutera un test avec cycle de sept couleurs comme ci-après :  
Rouge--> Vert--> Bleu--> Blanc--> Bleu Clair --> Vert Foncé--> Jaune. Assurez-vous que les couleurs du modèle de test sont correctes. Contactez Dell si les couleurs ne sont pas affichées correctement.

## Remplacer la lampe

Remplacez la lampe quand le message suivant apparaît à l'écran «La lampe approche la fin de sa durée de vie en fonctionnement en pleine puissance. Remplacement conseillé !» [www.dell.com/lamps](http://www.dell.com/lamps) apparaît à l'écran. Si ce problème persiste après avoir remplacé la lampe, contactez Dell.

 **ATTENTION: La lampe devient très chaude en cours d'utilisation. Pour remplacer la lampe attendez que le projecteur ait refroidi pendant au moins 30 minutes.**

 **ATTENTION: Ne touchez l'ampoule ou le verre de la lampe à aucun moment. L'ampoule pourrait exploser si vous ne la manipulez pas correctement, comme par exemple si vous touchez l'ampoule ou le verre de la lampe.**

- 1 Eteignez le projecteur et débranchez le cordon d'alimentation.

- 2 Laissez refroidir le projecteur pendant au moins 30 minutes.
- 3 Desserrez les 2 vis de fixation du couvercle de la lampe, et retirez le couvercle.
- 4 Desserrez les 2 vis de fixation de la lampe.
- 5 Soulevez la lampe en la tenant par sa partie métallique.
- 6 Suivez les étapes 1 à 5 à rebours pour installer la nouvelle lampe.
- 7 Réinitialisez le temps d'utilisation de la lampe en sélectionnant l'icône de gauche Réinitialisation de la Lampe dans l'onglet Gestion de l'OSD.

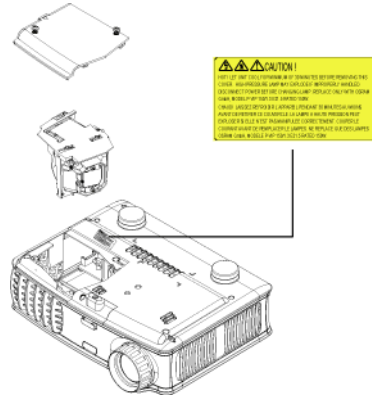

**REMARQUE :** Dell peut demander que les lampes remplacées durant la période de garantie lui soient renvoyées. Sinon, contactez votre agence de recyclage des déchets pour obtenir l'adresse du dépôt le plus proche.



**ATTENTION: Elimination des lampes (pour les US seulement)**

**LES LAMPES À L'INTÉRIEUR DE CE PRODUIT CONTIENNENT DU MERCURE ET DOIVENT ÊTRE RECYCLÉES OU ÉLIMINÉES CONFORMÉMENT AUX LOIS LOCALES, DE L'ÉTAT OU FÉDÉRALES EN VIGUEUR. POUR PLUS D'INFORMATIONS, ALLEZ À [WWW.DELL.COM/HG](http://WWW.DELL.COM/HG) OU CONTACTEZ L'ALLIANCE DES INDUSTRIES ÉLECTRONIQUES À [WWW.EIAE.ORG](http://WWW.EIAE.ORG). POUR LES INFORMATIONS D'ÉLIMINATION SPÉCIFIQUE DES LAMPES ALLEZ À [WWW.LAMPRECYCLE.ORG](http://WWW.LAMPRECYCLE.ORG).**





# Spécifications

Valve légère	Technologie simple circuit DDR (double vitesse de transfert) DLP™
Luminosité	1500 Lumens ANSI (Max.)
Taux de contraste	2100:1 type (Full On / Full Off)
Uniformité	85% type (Standard du Japon - JBMA)
Lampe	Lampe de 156 watts 3000 heures remplaçable par l'utilisateur (jusqu'à 4000 heures en mode éco)
Nombre de Pixels	1024 x 768 (XGA)
Couleurs affichables	16,7M de couleurs
Vitesse de roue chromatique	100~127,5Hz (2X)
Objectif de projection	F/2,7~2.88, f=28,43~32,73 mm avec objectif zoom manuel 1.15x
Taille d'Ecran de projection	31,7-246 pouces (diagonale)
Distance de Projection	4.9~39,4 pieds (1,5 m~12 m)
Compatibilité vidéo	Compatible avec NTSC, NTSC4.43, PAL, PAL-M, PAL-N, SECAM et HDTV (1080i, 720p, 576i/p, 480i/p) Capacité vidéo composite, vidéo composantes et S-vidéo
H. Fréquence	15kHz/-80kHz (Analogique/ Numérique)
V. Fréquence	50Hz/-85Hz (Analogique / Numérique)
Alimentation	Universelle 100-240 V CA 50-60 Hz avec entrée PFC
Consommation de courant	195 watts type, 165 watts en mode éco

Audio	1 haut-parleur, 1 watts RMS
Niveau de bruit	38 dB(A) mode Full-on, 36 dB(A) mode Eco
Poids	2,4 lbs (1,09 kg)
Dimensions (l x H x P)	Externe 8,0 x 6,0 x 2,9 ± 0,04 pouces (204 x 154 x 73,7 ± 1 mm)
Environnement	Température de fonctionnement : 5°C - 35°C (41°F- 95°F) Humidité: 80% maximum Température de stockage : -20°C à 60°C (-4°F a 140°F) Humidité: 80% maximum
Réglementation	FCC, CE, VCCI, UL, cUL, TÜV- GS, ICES-003, MIC, C-Tick, GOST, PCBC, CCC, PSB, EZU, NOM, S-TuV/Argentine
Connecteurs d'E/S	Alimentation: Prise d'entrée d'alimentation CA Entrée ordinateur : Une MI-DA pour signaux d'entrée analogique / numérique / composantes, HDTV Entrée vidéo : une vidéo composite RCA et une S-vidéo Entrée audio : une prise téléphone (diamètre 3,5 mm) Sortie audio : une prise téléphone (diamètre 3,5 mm)

## Modos de Compatibilité

Mode	Résolution	(ANALOGIQUE)		(NUMERIQUE)	
		V. Fréquence (Hz)	H. Fréquence (KHz)	V. Fréquence (Hz)	H. Fréquence (KHz)
VGA	640X350	70	31,5	70	31,5
VGA	640X350	85	37,9	85	37,9
VGA	640X400	85	37,9	85	37,9
VGA	640X480	60	31,5	60	31,5
VGA	640X480	72	37,9	72	37,9
VGA	640X480	75	37,5	75	37,5
VGA	640X480	85	43,3	85	43,3
VGA	720X400	70	31,5	70	31,5
VGA	720X400	85	37,9	85	37,9
SVGA	800X600	56	35,2	56	35,2
SVGA	800X600	60	37,9	60	37,9
SVGA	800X600	72	48,1	72	48,1
SVGA	800X600	75	46,9	75	46,9
SVGA	800X600	85	53,7	85	53,7
XGA	1024X768	60	48,4	60	48,4
XGA	1024X768	70	56,5	70	56,5
XGA	1024X768	75	60	75	60
XGA	1024X768	85	68,7	-	-
*SXGA	1280X1024	60	63,98	60	63,98
*SXGA	1280X1024	75	79,98	-	-
*SXGA+	1400X1050	60	63,98	-	-
*UXGA	1600x1200	60	75	-	-
MAC LC13*	640X480	66,66	34,98	-	-
MAC II 13*	640X480	66,68	35	-	-
MAC 16*	832X624	74,55	49,725	-	-
MAC 19*	1024X768	75	60,4	-	-
*MAC	1152X870	75,6	68,8	-	-
MAC G4	640X480	60	31,5	-	-
IMAC DV	1024X768	75	60	-	-

\* Image d'ordinateur compressée.



# Contacter Dell

Pour contacter Dell par ordinateur, rendez-vous sur les sites web suivants :

- [www.dell.com](http://www.dell.com)
- [support.dell.com](http://support.dell.com) (assistance technique)
- [premiersupport.dell.com](http://premiersupport.dell.com) (assistance technique pour l'enseignement, le gouvernement, les organismes de la santé et les entreprises moyennes/grosses, notamment les clients Premier, Platine, et Or)

Pour obtenir les adresses Web spécifiques à votre pays, reportez-vous à la section du pays appropriée dans le tableau ci-dessous.

**REMARQUE :** Numéros de téléphone gratuits à utiliser à l'intérieur du pays auxquels ils correspondent.

**REMARQUE :** Dans certains pays, l'assistance technique spécifique des ordinateurs Dell Inspiron™ XPS est disponible sur un numéro de téléphone séparé correspondant aux pays participants. Si vous ne voyez pas de numéro de téléphone spécifique aux ordinateurs Inspiron XPS, vous pouvez contacter Dell à l'aide du numéro d'assistance technique qui apparaît et votre appel sera redirigé en conséquence.

Quand vous avez besoin de contacter Dell, utilisez les adresses électroniques, numéros de téléphone, et codes fournis dans le tableau suivant. Si vous avez besoin d'aide pour déterminer les codes à utiliser, contactez un opérateur local ou international.

<b>Pays (Ville) Code d'accès international Code du pays Code de la ville</b>	<b>Nom du département ou zone du service, site web et adresse e-mail</b>	<b>Codes de zone, Numéros locaux, et Numéros gratuits</b>
Anguilla	Assistance générale	numéro gratuit : 800-335-0031
Antigua et Barbuda	Assistance générale	1-800-805-5924

<b>Pays (Ville) Code d'accès international Code du pays Code de la ville</b>	<b>Nom du département ou zone du service, site web et adresse e-mail</b>	<b>Codes de zone, Numéros locaux, et Numéros gratuits</b>
Argentine (Buenos Aires) Code d'accès international : 00 Code du pays : 54 Code de la ville : 11	Site Web : <a href="http://www.dell.com.ar">www.dell.com.ar</a> E-mail : <a href="mailto:us_latin_services@dell.com">us_latin_services@dell.com</a> E-mail pour ordinateurs de bureau et portables : <a href="mailto:la-techsupport@dell.com">la-techsupport@dell.com</a> E-mail pour les serveurs et produits de stockage EMC® : <a href="mailto:la_enterprise@dell.com">la_enterprise@dell.com</a>	Soin à la clientèle numéro gratuit : 0-800- 444-0730 Assistance technique numéro gratuit : 0-800- 444-0733 Services d'assistance technique numéro gratuit : 0-800- 444-0724 Ventes 0-810-444-3355
Aruba	Assistance générale	numéro gratuit : 800- 1578

<b>Pays (Ville) Code d'accès international Code du pays Code de la ville</b>	<b>Nom du département ou zone du service, site web et adresse e-mail</b>	<b>Codes de zone, Numéros locaux, et Numéros gratuits</b>
Australie (Sydney)	E-mail (Australie) : au_tech_support@dell.com	
Code d'accès international : 0011	E-mail (Nouvelle Zélande) : nz_tech_support@dell.com	
Code du pays : 61	Particulier et petite entreprise	1-300-655-533
Code de la ville : 2	Gouvernement et entreprise	numéro gratuit : 1-800- 633-559
	Division des comptes préférés (PAD)	numéro gratuit : 1-800- 060-889
	Soin à la clientèle	numéro gratuit : 1-800- 819-339
	Assistance technique (ordinateurs portables et de bureau)	numéro gratuit : 1-300- 655-533
	Assistance technique (serveurs et stations de travail)	numéro gratuit : 1-800- 733-314
	Ventes en entreprise	numéro gratuit : 1-800- 808-385
	Transaction ventes	numéro gratuit : 1-800- 808-312
	Télécopie	numéro gratuit : 1-800- 818-341

<b>Pays (Ville) Code d'accès international Code du pays Code de la ville</b>	<b>Nom du département ou zone du service, site web et adresse e-mail</b>	<b>Codes de zone, Numéros locaux, et Numéros gratuits</b>
Autriche (Vienne) Code d'accès international : 900 Code du pays : 43 Code de la ville : 1	Site Web : support.euro.dell.com E-mail : tech_support_central_europe@de ll.com Ventes Particulier/Petite entreprise Fax Particulier/Petite entreprise Soin à la clientèle Particulier/Petite entreprise Service clientèle Comptes préférés/Entreprise Assistance technique Particulier/Petite entreprise Assistance technique Comptes préférés/Entreprise Menu Général	0820 240 530 00 0820 240 530 49 0820 240 530 14 0820 240 530 16 0820 240 530 14 0660 8779 0820 240 530 00
Bahamas	Assistance générale	numéro gratuit : 1-866- 278-6818
Barbade (La)	Assistance générale	1-800-534-3066



<b>Pays (Ville) Code d'accès international Code du pays Code de la ville</b>	<b>Nom du département ou zone du service, site web et adresse e-mail</b>	<b>Codes de zone, Numéros locaux, et Numéros gratuits</b>	
Belgique (Bruxelles) Code d'accès international : 00 Code du pays : 32 Code de la ville : 2	Site Web : <a href="http://support.euro.dell.com">support.euro.dell.com</a>		
	E-mail pour les clients francophones : <a href="mailto:support.euro.dell.com/be/fr/emaildell/">support.euro.dell.com/be/fr/email dell/</a>		
	Assistance technique pour les ordinateurs Inspiron XPS seulement	02 481 92 96	
	Assistance technique pour tous les autres ordinateurs Dell	02 481 92 88	
	Assistance technique par Fax	02 481 92 95	
	Soin à la clientèle	02 713 15 .65	
	Ventes en entreprise	02 481 91 00	
	Télécopie	02 481 92 99	
	Menu Général	02 481 91 00	
Bermudes	Assistance générale	1-800-342-0671	
Bolivie	Assistance générale	numéro gratuit : 800-10- 0238	
Brésil	Website: <a href="http://www.dell.com/br">www.dell.com/br</a>		
	Code d'accès international : 00 Code du pays: 55	Service clientèle, assistance technique	0800 90 3355
	Code de la ville : 51	Assistance technique par Fax	51 481 5470
		Télécopie Soin à la clientèle	51 481 5480
	Ventes	0800 90 3390	
Îles Vierges britanniques	Assistance générale	numéro gratuit : 1-866- 278-6820	

<b>Pays (Ville) Code d'accès international Code du pays Code de la ville</b>	<b>Nom du département ou zone du service, site web et adresse e-mail</b>	<b>Codes de zone, Numéros locaux, et Numéros gratuits</b>
<b>Brunei</b>  Code du pays: 673	Assistance technique client (Penang, Malaisie)	604 633 4966
	Service clientèle (Penang, Malaisie)	604 633 4949
	Transaction ventes (Penang, Malaisie)	604 633 4955
<b>Canada (North York, Ontario)</b>  Code d'accès international : 011	Etat de la commande en ligne : <a href="http://www.dell.ca/ostatus">www.dell.ca/ostatus</a>	
	AutoTech (Assistance technique automatisée)	numéro gratuit : 1-800- 247-9362
	Soin à la clientèle (Ventes Particuliers/Petite entreprise)	numéro gratuit : 1-800- 847-4096
	Soin à la clientèle (moyenne / grosse entreprise, gouvernement)	numéro gratuit : 1-800- 326-9463
	Assistance technique (Ventes Particuliers/Petite entreprise)	numéro gratuit : 1-800- 847-4096
	Assistance technique (moyenne / grosse entreprise, gouvernement)	numéro gratuit : 1-800- 387-5757
	Assistance technique (imprimantes, projecteurs, télévisions, périphériques portables, jukebox numérique, et sans fil)	1-877-335-5767
	Ventes (Ventes Particuliers/Petite entreprise)	numéro gratuit : 1-800- 387-5752
	Ventes (moyenne / grosse entreprise, gouvernement)	numéro gratuit : 1-800- 387-5755
	Ventes pièces de rechange & Ventes de services étendus	1 866 440 3355
<b>Iles Caïmans</b>	Assistance générale	1-800-805-7541

<b>Pays (Ville) Code d'accès international Code du pays Code de la ville</b>	<b>Nom du département ou zone du service, site web et adresse e-mail</b>	<b>Codes de zone, Numéros locaux, et Numéros gratuits</b>
Chili (Santiago) Code du pays: 56 Code de la ville : 2	Ventes, Service clientèle, et Assistance technique  Site web de l'Assistance technique : <a href="http://support.dell.com.cn">support.dell.com.cn</a>	numéro gratuit : 1230- 020-4823
Chine (Xiamen) Code du pays: 86 Code de la ville : 592	E-mail de l'assistance technique : <a href="mailto:cn_support@dell.com">cn_support@dell.com</a>  E-mail du service clientèle : <a href="mailto:customer_cn@dell.com">customer_cn@dell.com</a>  Assistance technique par télécopie  Assistance technique (Dell™ Dimension™ and Inspiron)  Assistance technique (OptiPlex™, Latitude™, et Dell Precision™)  Assistance technique (serveurs et stockage)  Assistance technique (projecteurs, PDA, commutateurs, routeurs, etc.)  Assistance technique (imprimantes)  Soin à la clientèle  Soin à la clientèle Télécopie  Particulier et petite entreprise  Division des comptes préférés  Comptes Grande entreprise GCP  Comptes grandes entreprises Comptes clé	592 818 1350  numéro gratuit : 800 858 2969  numéro gratuit : 800 858 0950  numéro gratuit : 800 858 0960  numéro gratuit : 800 858 2920  numéro gratuit : 800 858 2311  numéro gratuit : 800 858 2060  592 818 1308  numéro gratuit : 800 858 2222  numéro gratuit : 800 858 2557  numéro gratuit : 800 858 2055  numéro gratuit : 800 858 2628

<b>Pays (Ville) Code d'accès international Code du pays Code de la ville</b>	<b>Nom du département ou zone du service, site web et adresse e-mail</b>	<b>Codes de zone, Numéros locaux, et Numéros gratuits</b>
	Comptes grande entreprise Nord	numéro gratuit : 800 858 2999
	Comptes grande entreprise Nord gouvernement et éducation	numéro gratuit : 800 858 2955
	Comptes grande entreprise Est	numéro gratuit : 800 858 2020
	Comptes grand entreprise Est gouvernement et éducation	numéro gratuit : 800 858 2669
	Comptes grande entreprise équipe de file d'attente	numéro gratuit : 800 858 2572
	Comptes grande entreprise Sud	numéro gratuit : 800 858 2355
	Comptes grande entreprise Ouest	numéro gratuit : 800 858 2811
	Comptes grande entreprise pièces détachées	numéro gratuit : 800 858 2621
<b>Colombie</b>	Assistance générale	980-9-15-3978
<b>Costa Rica</b>	Assistance générale	0800-012-0435
<b>République Tchèque (Prague)</b>	Site Web : <a href="http://support.euro.dell.com">support.euro.dell.com</a> E-mail : <a href="mailto:czech_dell@dell.com">czech_dell@dell.com</a>	
Code d'accès international : 00	Assistance Technique	22537 2727
Code du pays: 420	Soin à la clientèle	22537 2707
	Télécopie	22537 2714
	Télécopie Tech	22537 2728
	Menu Général	22537 2711

<b>Pays (Ville) Code d'accès international Code du pays Code de la ville</b>	<b>Nom du département ou zone du service, site web et adresse e-mail</b>	<b>Codes de zone, Numéros locaux, et Numéros gratuits</b>
Denemark (Copenhague) Code d'accès international : 00 Code du pays : 45	Site Web : <a href="http://support.euro.dell.com">support.euro.dell.com</a> E-mail : <a href="mailto:support.euro.dell.com/dk/da/emai&lt;br/&gt;ldell/">support.euro.dell.com/dk/da/emai ldell/</a>	
	Assistance technique pour les ordinateurs Inspiron XPS seulement	7010 0074
	Assistance technique pour tous les autres ordinateurs Dell	7023 0182
	Service clientèle (Relationnel)	7023 0184
	Soin à la clientèle Particulier/Petite entreprise	3287 5505
	Menu général (Relationnel)	3287 1200
	Télécopie Menu général (Relationnel)	3287 1201
	Menu général (Particuliers/Petite entreprise)	3287 5000
	Télécopie Menu général (Particuliers/Petite entreprise)	3287 5001
Dominique	Assistance générale	numéro gratuit : 1-866- 278-6821
République Dominicaine	Assistance générale	1-800-148-0530
Équateur	Assistance générale	numéro gratuit : 999 -119
Salvador	Assistance générale	01-899-753-0777

<b>Pays (Ville) Code d'accès international Code du pays Code de la ville</b>	<b>Nom du département ou zone du service, site web et adresse e-mail</b>	<b>Codes de zone, Numéros locaux, et Numéros gratuits</b>
Finlande (Helsinki) Code d'accès international : 990 Code du pays : 358 Code de la ville : 9	Site Web : support.euro.dell.com E-mail : support.euro.dell.com/fi/fi/emaild ell/ Assistance Technique Soin à la clientèle Télécopie Menu Général	09 253 313 60 09 253 313 38 09 253 313 99 09 253 313 00

<b>Pays (Ville) Code d'accès international Code du pays Code de la ville</b>	<b>Nom du département ou zone du service, site web et adresse e-mail</b>	<b>Codes de zone, Numéros locaux, et Numéros gratuits</b>
France (Paris) (Montpellier) Code d'accès international : 00 Code du pays : 33 Codes de ville : (1) (4)	Site Web : <a href="http://support.euro.dell.com">support.euro.dell.com</a> E-mail : <a href="mailto:support.euro.dell.com/fr/fr/emaildell/">support.euro.dell.com/fr/fr/emaildell/</a> <b>Particulier et petite entreprise</b>	
	Assistance technique pour les ordinateurs Inspiron XPS seulement	0825 387 129
	Assistance technique pour tous les autres ordinateurs Dell	0825 387 270
	Soin à la clientèle	0825 823 833
	Menu Général	0825 004 700
	Menu général (appels provenant de l'extérieur de la France)	04 99 75 40 00
	Ventes	0825 004 700
	Télécopie	0825 004 701
	Télécopie (appels à l'extérieur de la France)	04 99 75 40 01
	<b>Entreprise</b>	
	Assistance technique	0825 004 719
	Soin à la clientèle	0825 338 339
	Menu Général	01 55 94 71 00
	Ventes	01 55 94 71 00
	Télécopie	01 55 94 71 01

<b>Pays (Ville) Code d'accès international Code du pays Code de la ville</b>	<b>Nom du département ou zone du service, site web et adresse e-mail</b>	<b>Codes de zone, Numéros locaux, et Numéros gratuits</b>
Allemagne (Langen) Code d'accès international : 00 Code du pays : 49 Code de la ville : 6103	Site Web : <a href="http://support.euro.dell.com">support.euro.dell.com</a>	
	E-mail : <a href="mailto:tech_support_central_europe@dell.com">tech_support_central_europe@dell.com</a>	
	Assistance technique pour les ordinateurs Inspiron XPS seulement	06103 766-7222
	Assistance technique pour tous les autres ordinateurs Dell	06103 766-7200
	Soin à la clientèle particulier/petite entreprise	0180-5-224400
	Soin à la clientèle segment global	06103 766-9570
	Soin à la clientèle comptes préférés	06103 766-9420
	Soin à la clientèle grands comptes	06103 766-9560
	Soin à la clientèle comptes publiques	06103 766-9555
Menu Général	06103 766-7000	
Grèce Code d'accès international : 00 Code du pays : 30	Site Web : <a href="http://support.euro.dell.com">support.euro.dell.com</a>	
	E-mail : <a href="mailto:support.euro.dell.com/gr/en/email/dell/">support.euro.dell.com/gr/en/email/dell/</a>	
	Assistance technique	00800-44 14 95 18
	Service Or assistance technique	00800-44 14 00 83
	Menu Général	2108129810
	Service Or Menu général	2108129811
	Ventes	2108129800
Télécopie	2108129812	
Grenade	Assistance générale	numéro gratuit : 1-866-540-3355



<b>Pays (Ville) Code d'accès international Code du pays Code de la ville</b>	<b>Nom du département ou zone du service, site web et adresse e-mail</b>	<b>Codes de zone, Numéros locaux, et Numéros gratuits</b>
Guatemala	Assistance générale	1-800-999-0136
Guyane	Assistance générale	numéro gratuit : 1-877- 270-4609
<b>Hong Kong</b>	Site Web : <a href="http://support.ap.dell.com">support.ap.dell.com</a>	
Code d'accès international : 001	E-mail de l'assistance technique : <a href="mailto:apsupport@dell.com">apsupport@dell.com</a>	
Code du pays : 852	Assistance technique (Dimension et Inspiron)	2969 3188
	Assistance technique (OptiPlex, Latitude, et Dell Precision)	2969 3191
	Assistance technique (PowerApp™, PowerEdge™, PowerConnect™, et PowerVault™)	2969 3196
	Soin à la clientèle	3416 0910
	Comptes grandes entreprises	3416 0907
	Programmes clientèle globale	3416 0908
	Division entreprise moyenne	3416 0912
	Division particulier et petite entreprise	2969 3105
<b>Inde</b>	Assistance technique	1600 33 8045
	Ventes (Comptes grandes entreprises)	1600 33 8044
	Ventes (Particulier et petite entreprise)	1600 33 8046

<b>Pays (Ville) Code d'accès international Code du pays Code de la ville</b>	<b>Nom du département ou zone du service, site web et adresse e-mail</b>	<b>Codes de zone, Numéros locaux, et Numéros gratuits</b>
Irlande (Cherrywood) Code d'accès international : 16 Code du pays : 353 Code de la ville : 1	Site Web : support.euro.dell.com	
	E-mail : dell_direct_support@dell.com	
	Assistance technique pour les ordinateurs Inspiron XPS seulement	1850 200 722
	Assistance technique pour tous les autres ordinateurs Dell	1850 543 543
	Royaume Uni Assistance technique (appel à l'intérieur du Royaume Uni seulement)	0870 908 0800
	Soin à la clientèle de particuliers	01 204 4014
	Soin à la clientèle petite entreprise	01 204 4014
	Royaume Uni Soin à la clientèle (appel à l'intérieur du Royaume Uni seulement)	0870 906 0010
	Soin à la clientèle entreprise	1850 200 982
	Soin à la clientèle entreprise (appel à l'intérieur du Royaume Uni seulement)	0870 907 4499
	Ventes Irlande	01 204 4444
	Royaume Uni Ventes (appel à l'intérieur du Royaume Uni seulement)	0870 907 4000
	Télécopie/Télécopie Ventes	01 204 0103
Menu Général	01 204 4444	

<b>Pays (Ville) Code d'accès international Code du pays Code de la ville</b>	<b>Nom du département ou zone du service, site web et adresse e-mail</b>	<b>Codes de zone, Numéros locaux, et Numéros gratuits</b>
<b>Italie (Milan)</b> Code d'accès international : 00 Code du pays : 39 Code de la ville : 02	Site Web : <a href="http://support.euro.dell.com">support.euro.dell.com</a> E-mail : <a href="mailto:support.euro.dell.com/it/it/emaildell/">support.euro.dell.com/it/it/emaildell/</a> <b>Particulier et petite entreprise</b> Assistance technique Soin à la clientèle Télécopie Menu Général <b>Entreprise</b> Assistance technique Soin à la clientèle Télécopie Menu Général	02 577 826 90 02 696 821 14 02 696 821 13 02 696 821 1 02 577 826 90 02 577 825 55 02 575 035 30 02 577 821
<b>Jamaïque</b>	Assistance générale (appel à l'intérieur de la Jamaïque seulement)	1-800-682-3639

<b>Pays (Ville) Code d'accès international Code du pays Code de la ville</b>	<b>Nom du département ou zone du service, site web et adresse e-mail</b>	<b>Codes de zone, Numéros locaux, et Numéros gratuits</b>
<b>Japon (Kawasaki)</b>	Site Web : <a href="http://support.jp.dell.com">support.jp.dell.com</a>	
Code d'accès international : 001	Assistance technique (serveurs)	numéro gratuit : 0120-198-498
Code du pays : 81	Assistance technique à l'extérieur du Japon (serveurs)	81-44-556-4162
Code de la ville : 44	Assistance technique (Dimension et Inspiron)	numéro gratuit : 0120-198-226
	Assistance technique à l'extérieur du Japon (Dimension et Inspiron)	81-44-520-1435
	Assistance technique (Dell Precision, OptiPlex, et Latitude)	numéro gratuit : 0120-198-433
	Assistance technique à l'extérieur du Japon (Dell Precision, OptiPlex, et Latitude)	81-44-556-3894

<b>Pays (Ville) Code d'accès international Code du pays Code de la ville</b>	<b>Nom du département ou zone du service, site web et adresse e-mail</b>	<b>Codes de zone, Numéros locaux, et Numéros gratuits</b>
	Assistance technique (PDA, projecteurs, imprimantes, routeurs)	numéro gratuit : 0120- 981-690
	Assistance technique à l'extérieur du Japon (PDA, projecteurs, imprimantes, routeurs)	81-44-556-3468
	Service Faxbox	044-556-3490
	Suivi des commandes automatisé 24h/24h	044-556-3801
	Soin à la clientèle	044-556-4240
	Division Ventes entreprises (jusqu'à 400 employés)	044-556-1465
	Ventes division Comptes préférés (plus de 400 employés)	044-556-3433
	Ventes comptes grandes entreprises (plus de 3500 employés)	044-556-3430
	Ventes publiques (agences gouvernementales, institutions éducatives, et institutions médicales)	044-556-1469
	Japon Segment global	044-556-3469
	Utilisateur individuel	044-556-1760
	Menu général	044-556-4300

<b>Pays (Ville) Code d'accès international Code du pays Code de la ville</b>	<b>Nom du département ou zone du service, site web et adresse e-mail</b>	<b>Codes de zone, Numéros locaux, et Numéros gratuits</b>
Corée (Séoul) Code d'accès international : 001 Code du pays : 82 Code de la ville : 2	Assistance technique	numéro gratuit : 080-200-3800
	Ventes	numéro gratuit : 080-200-3600
	Service clientèle (Penang, Malaisie)	604 633 4949
	Télécopie	2194-6202
	Menu général	2194-6000
Amérique latine	Assistance technique (Electronique et accessoires)	numéro gratuit : 080-200-3801
	Assistance technique clientèle (Austin, Texas, U.S.A.)	512 728-4093
	Service clientèle (Austin, Texas, U.S.A.)	512 728-3619
	Télécopie (Assistance technique et service clientèle) (Austin, Texas, U.S.A.)	512 728-3883
	Ventes (Austin, Texas, U.S.A.)	512 728-4397
	Télécopie Ventes (Austin, Texas, U.S.A.)	512 728-4600 ou 512 728-3772

<b>Pays (Ville) Code d'accès international Code du pays Code de la ville</b>	<b>Nom du département ou zone du service, site web et adresse e-mail</b>	<b>Codes de zone, Numéros locaux, et Numéros gratuits</b>
<b>Luxembourg</b>	Site Web : <a href="http://support.euro.dell.com">support.euro.dell.com</a>	
Code d'accès international : 00	E-mail : <a href="mailto:tech_be@dell.com">tech_be@dell.com</a>	
Code du pays : 352	Assistance technique (Bruxelles, Belgique)	3420808075
	Ventes Particulier/Petite entreprise (Bruxelles, Belgique)	numéro gratuit : 080016884
	Ventes entreprise (Bruxelles, Belgique)	02 481 91 00
	Service clientèle (Bruxelles, Belgique)	02 481 91 19
	Télécopie (Bruxelles, Belgique)	02 481 92 99
	Menu général (Bruxelles, Belgique)	02 481 91 00
<b>Macao</b>	Assistance technique	numéro gratuit : 0800 105
Code du pays : 853	Service clientèle (Xiamen, Chine)	34 160 910
	Ventes Transaction (Xiamen, Chine)	29 693 115

<b>Pays (Ville) Code d'accès international Code du pays Code de la ville</b>	<b>Nom du département ou zone du service, site web et adresse e-mail</b>	<b>Codes de zone, Numéros locaux, et Numéros gratuits</b>
Malaisie (Penang) Code d'accès international : 00 Code du pays : 60 Code de la ville : 4	Site Web : <a href="http://support.ap.dell.com">support.ap.dell.com</a> Assistance technique (Dell Precision, OptiPlex, et Latitude) Assistance technique (Dimension, Inspiron, et électronique et accessoires) Assistance technique (PowerApp, PowerEdge, PowerConnect, et PowerVault) Service clientèle (Penang, Malaisie) Transaction ventes Ventes en entreprise	numéro gratuit : 1 800 88 0193 numéro gratuit : 1 800 88 1306 numéro gratuit : 1800 88 1386 04 633 4949 numéro gratuit : 1 800 888 202 numéro gratuit : 1 800 888 213
Mexique Code d'accès international : 00 Code du pays : 52	Assistance technique clientèle Ventes Service clientèle Principal	001-877-384-8979 ou 001-877-269-3383 50-81-8800 ou 01-800-888-3355 001-877-384-8979 ou 001-877-269-3383 50-81-8800 ou 01-800-888-3355
Montserrat	Assistance générale	numéro gratuit : 1-866- 278-6822
Antilles néerlandaises	Assistance générale	001-800-882-1519



<b>Pays (Ville) Code d'accès international Code du pays Code de la ville</b>	<b>Nom du département ou zone du service, site web et adresse e-mail</b>	<b>Codes de zone, Numéros locaux, et Numéros gratuits</b>
Pays-Bas (Amsterdam) Code d'accès international : 00 Code du pays : 31 Code de la ville : 20	Site Web : <a href="http://support.euro.dell.com">support.euro.dell.com</a>	
	Assistance technique pour les ordinateurs Inspiron XPS seulement	020 674 45 94
	Assistance technique pour tous les autres ordinateurs Dell	020 674 45 00
	Assistance technique par télécopie	020 674 47 66
	Soin à la clientèle particulier/petite entreprise	020 674 42 00
	Soin à la clientèle relationnel	020 674 4325
	Ventes particulier/petite entreprise	020 674 55 00
	Ventes relationnelles	020 674 50 00
	Télécopie de ventes particulier/petite entreprise	020 674 47 75
	Télécopie Ventes relationnelles	020 674 47 50
Menu général	020 674 50 00	
Télécopie Menu général	020 674 47 50	

<b>Pays (Ville) Code d'accès international Code du pays Code de la ville</b>	<b>Nom du département ou zone du service, site web et adresse e-mail</b>	<b>Codes de zone, Numéros locaux, et Numéros gratuits</b>
Nouvelle- Zélande	E-mail (Nouvelle Zélande) : nz_tech_support@dell.com	
Code d'accès international : 00	E-mail (Australie) : au_tech_support@dell.com	
Code du pays : 64	Assistance technique (pour ordinateurs de bureau et portables)	numéro gratuit : 0800 446 255
	Assistance technique (pour serveurs et stations de travail)	numéro gratuit : 0800 443 563
	Particulier et petite entreprise	0800 446 255
	Gouvernement et entreprise	0800 444 617
	Ventes	0800 441 567
	Télécopie	0800 441 566
Nicaragua	Assistance générale	001-800-220-1006
Norvège (Lysaker)	Site Web : support.euro.dell.com E-mail :	
Code d'accès international : 00	support.euro.dell.com/no/no/emai ldell/	
Code du pays : 47	Assistance technique	671 16882
	Soin à la clientèle relationnel	671 17575
	Soin à la clientèle particulier/petite entreprise	23162298
	Menu général	671 16800
	Télécopie Menu général	671 16865
Panama	Assistance générale	001-800-507-0962
Pérou	Assistance générale	0800-50-669

<b>Pays (Ville) Code d'accès international Code du pays Code de la ville</b>	<b>Nom du département ou zone du service, site web et adresse e-mail</b>	<b>Codes de zone, Numéros locaux, et Numéros gratuits</b>
<b>Polone (Varsovie)</b>	Site Web : <a href="http://support.euro.dell.com">support.euro.dell.com</a>	
Code d'accès international : 011	E-mail : <a href="mailto:pl_support_tech@dell.com">pl_support_tech@dell.com</a>	
Code du pays : 48	Téléphone Service clientèle	57 95 700
Code de la ville : 22	Soin à la clientèle	57 95 999
	Ventes	57 95 999
	Télécopie service clientèle	57 95 806
	Réception télécopie bureau	57 95 998
	Menu général	57 95 999
<b>Portugal</b>	Site Web : <a href="http://support.euro.dell.com">support.euro.dell.com</a>	
Code d'accès international : 00	E-mail : <a href="mailto:support.euro.dell.com/pt/en/emaildell/">support.euro.dell.com/pt/en/emaildell/</a>	
Code du pays : 351	Assistance technique	707200149
	Soin à la clientèle	800 300 413
	Ventes	800 300 410 ou 800 300 411 ou 800 300 412 ou 21 422 07 10
	Télécopie	21 424 01 12
<b>Porto Rico</b>	Assistance générale	1-800-805-7545
<b>St. Kitts et Nevis</b>	Assistance générale	numéro gratuit : 1-877- 441-4731
<b>St. Lucie</b>	Assistance générale	1-800-882-1521
<b>St. Vincent-et- les-Grenadines</b>	Assistance générale	numéro gratuit : 1-877- 270-4609

<b>Pays (Ville) Code d'accès international Code du pays Code de la ville</b>	<b>Nom du département ou zone du service, site web et adresse e-mail</b>	<b>Codes de zone, Numéros locaux, et Numéros gratuits</b>
Singapour (Singapour) Code d'accès international : 005 Code du pays : 65	Site Web : <a href="http://support.ap.dell.com">support.ap.dell.com</a>	
	Assistance technique (Dimension, Inspiron, et électronique et accessoires)	numéro gratuit : 1800 394 7430
	Assistance technique (OptiPlex, Latitude, et Dell Precision)	numéro gratuit : 1800 394 7488
	Assistance technique (PowerApp, PowerEdge, PowerConnect, et PowerVault)	numéro gratuit : 1800 394 7478
	Service clientèle (Penang, Malaisie)	604 633 4949
	Transaction ventes	numéro gratuit : 1 800 394 7412
Ventes en entreprise	numéro gratuit : 1 800 394 7419	
Slovaquie (Prague) Code d'accès international : 00 Code du pays : 421	Site Web : <a href="http://support.euro.dell.com">support.euro.dell.com</a>	
	E-mail : <a href="mailto:czech_dell@dell.com">czech_dell@dell.com</a>	
	Assistance technique	02 5441 5727
	Soin à la clientèle	420 22537 2707
	Télécopie	02 5441 8328
Télécopie Tech	02 5441 8328	
Menu général (Ventes)	02 5441 7585	

<b>Pays (Ville) Code d'accès international Code du pays Code de la ville</b>	<b>Nom du département ou zone du service, site web et adresse e-mail</b>	<b>Codes de zone, Numéros locaux, et Numéros gratuits</b>
Afrique du Sud (Johannesburg) Code d'accès international : 09/091 Code du pays : 27 Code de la ville : 11	Site Web : <a href="http://support.euro.dell.com">support.euro.dell.com</a> E-mail : <a href="mailto:dell_zs_support@dell.com">dell_zs_support@dell.com</a> File d'attente Or Assistance technique Soin à la clientèle Ventes Télécopie Menu général	011 709 7713 011 709 7710 011 709 7707 011 709 7700 011 706 0495 011 709 7700
Pays d'Asie du Sud-Est et du Pacifique	Assistance technique clientèle, Service clientèle et Ventes (Penang, Malaise)	604 633 4810
Espagne (Madrid) Code d'accès international : 00 Code du pays : 34 Code de la ville : 91	Site Web : <a href="http://support.euro.dell.com">support.euro.dell.com</a> E-mail : <a href="mailto:support.euro.dell.com/es/es/email/dell/">support.euro.dell.com/es/es/email dell/</a> <b>Particulier et petite entreprise</b> Assistance technique Soin à la clientèle Ventes Menu général Télécopie <b>Entreprise</b> Assistance technique Soin à la clientèle Menu général Télécopie	902 100 130 902 118 540 902 118 541 902 118 541 902 118 539 902 100 130 902 115 236 91 722 92 00 91 722 95 83

<b>Pays (Ville) Code d'accès international Code du pays Code de la ville</b>	<b>Nom du département ou zone du service, site web et adresse e-mail</b>	<b>Codes de zone, Numéros locaux, et Numéros gratuits</b>
Suède (Upplands Vasby) Code d'accès international : 00 Code du pays : 46 Code de la ville : 8	Site Web : support.euro.dell.com E-mail : support.euro.dell.com/se/sv/email dell/ Assistance technique Soin à la clientèle relationnel Soin à la clientèle particulier/petite entreprise Assistance du programme d'achat des employés (EPP) Assistance technique par télécopie Ventes	08 590 05 199 08 590 05 642 08 587 70 527 20 140 14 44 08 590 05 594 08 590 05 185
Suisse (Genève) Code d'accès international : 00 Code du pays : 41 Code de la ville : 22	Site Web : support.euro.dell.com E-mail : tech_support_central_europe@de ll.com E-mail pour HSB et clientèle entreprise francophones : support.euro.dell.com/ch/fr/email dell/ Assistance technique (Particulier/Petite entreprise) Assistance technique (Entreprise) Soin à la clientèle (Particulier/petite entreprise) Soin à la clientèle (Entreprise) Télécopie Menu général	0844 811 411 0844 822 844 0848 802 202 0848 821 721 022 799 01 90 022 799 01 01

<b>Pays (Ville) Code d'accès international Code du pays Code de la ville</b>	<b>Nom du département ou zone du service, site web et adresse e-mail</b>	<b>Codes de zone, Numéros locaux, et Numéros gratuits</b>
<b>Taïwan</b>	Site Web : <a href="http://support.ap.dell.com">support.ap.dell.com</a>	
Code d'accès international : 002	E-mail : <a href="mailto:ap_support@dell.com">ap_support@dell.com</a> Assistance technique (OptiPlex, Latitude, Inspiron, Dimension, et électronique et accessoires)	numéro gratuit : 00801 86 1011
Code du pays : 886	Assistance technique (PowerApp, PowerEdge, PowerConnect, et PowerVault)	numéro gratuit : 00801 60 1256
	Transaction ventes	numéro gratuit : 00801 65 1228
	Ventes en entreprise	numéro gratuit : 00801 651 227
<b>Thaïlande</b>	Site Web : <a href="http://support.ap.dell.com">support.ap.dell.com</a>	
Code d'accès international : 001	Assistance technique (OptiPlex, Latitude, et Dell Precision)	numéro gratuit : 1800 0060 07
Code du pays : 66	Assistance technique (PowerApp, PowerEdge, PowerConnect, et PowerVault)	numéro gratuit : 1800 0600 09
	Service clientèle (Penang, Malaisie)	604 633 4949
	Ventes en entreprise	numéro gratuit : 1800 006 009
	Transaction ventes	numéro gratuit : 1800 006 006
<b>Trinité/Tobago</b>	Assistance générale	1-800-805-8035
<b>Iles Turks et Caïcos</b>	Assistance générale	numéro gratuit : 1-866- 540-3355

<b>Pays (Ville) Code d'accès international Code du pays Code de la ville</b>	<b>Nom du département ou zone du service, site web et adresse e-mail</b>	<b>Codes de zone, Numéros locaux, et Numéros gratuits</b>
Royaume Uni (Bracknell) Code d'accès international : 00 Code du pays : 44 Code de la ville : 1344	Site Web : support.euro.dell.com Site web de soin à la clientèle : support.euro.dell.com/uk/en/ECare/Form/Home.asp E-mail : dell_direct_support@dell.com Assistance technique (ComptesEntreprise/Préférés/PAD [1000+ employés]) Assistance technique (directe et générale) Soin à la clientèle comptes globaux Soin à la clientèle particulier et petite entreprise Soin à la clientèle entreprise Soin à la clientèle comptes préférés (500–5000 employés) Soin à la clientèle gouvernement central Soin à la clientèle gouvernement local & éducation Soin à la clientèle de santé Ventes particulier et petite entreprise Ventes du secteur entreprise/publique Télécopie particulier et petite entreprise	0870 908 0500 0870 908 0800 01344 373 186 0870 906 0010 01344 373 185 0870 906 0010 01344 373 193 01344 373 199 01344 373 194 0870 907 4000 01344 860 456 0870 907 4006
Uruguay	Assistance générale	numéro gratuit : 000-413- 598-2521



<b>Pays (Ville) Code d'accès international Code du pays Code de la ville</b>	<b>Nom du département ou zone du service, site web et adresse e-mail</b>	<b>Codes de zone, Numéros locaux, et Numéros gratuits</b>
U.S.A. (Austin, Texas)	Service d'état de commande automatisé	numéro gratuit : 1-800- 433-9014
Code d'accès international : 011	AutoTech (ordinateurs portables et de bureau)	numéro gratuit : 1-800- 247-9362
Code du pays : 1	<b>Consommateur</b> (Particulier et travail à domicile)	
	Assistance technique	numéro gratuit : 1-800- 624-9896
	Service clientèle	numéro gratuit : 1-800- 624-9897
	Service et Assistance DellNet™	numéro gratuit : 1 -877- Dellnet (1-877-335-5638)
	Clients du programme d'achat des employés (EPP)	numéro gratuit : 1-800- 695-8133
	Site web des services financiers : <a href="http://www.dellfinancialservices.com">www.dellfinancialservices.com</a>	
	Services Financiers (location vente/prêt)	numéro gratuit : 1-877- 577-3355
	Services Financiers (Comptes préférés de Dell [DPA])	numéro gratuit : 1-800- 283-2210
	<b>Commerce</b>	
	Service clientèle et assistance technique	numéro gratuit : 1-800- 822-8965
	Clients du programme d'achat des employés (EPP)	numéro gratuit : 1-800- 695-8133
	Assistance technique pour les imprimantes et projecteurs	numéro gratuit : 1-877- 459-7298
	<b>Publique</b> (gouvernement, éducation, et santé)	
	Service clientèle et assistance technique	numéro gratuit : 1-800- 456-3355

<b>Pays (Ville) Code d'accès international Code du pays Code de la ville</b>	<b>Nom du département ou zone du service, site web et adresse e-mail</b>	<b>Codes de zone, Numéros locaux, et Numéros gratuits</b>
	Clients du programme d'achat des employés (EPP)	numéro gratuit : 1-800-234-1490
	Ventes de Dell	numéro gratuit : 1-800-289-3355 ou numéro gratuit : 1-800-879-3355
	Point de vente Dell (ordinateurs reconditionnés de Dell)	numéro gratuit : 1-888-798-7561
	Ventes de logiciels et périphériques	numéro gratuit : 1-800-671-3355
	Ventes de pièces détachées	numéro gratuit : 1-800-357-3355
	Service étendu et garantie de vente	numéro gratuit : 1-800-247-4618
	Télécopie	numéro gratuit : 1-800-727-8320
	Services Dell pour les sourds, malentendants, ou pour personnes présentant des troubles du langage	numéro gratuit : 1-877-DELLTY (1-877-335-5889)
<b>U.S. Îles Vierges</b>	Assistance générale	1-877-673-3355
<b>Vénézuéla</b>	Assistance générale	8001-3605

# Appendice : Notices de Réglementation

## Notices de la FCC (U.S. Seulement)

La plupart des systèmes informatiques de Dell sont classés par la Commission des Communications Fédérale - Federal Communications Commission (FCC) en appareils numériques de Classe B. Pour déterminer la classification à appliquer à votre système informatique, examinez tous les labels d'enregistrement FCC situés sur la base, sur le côté ou sur le panneau arrière de votre ordinateur, sur les support de montage de carte, et sur les cartes elles-mêmes. Si l'un des labels porte un étalonnage en Classe A, votre système entier est considéré comme un appareil numérique de Classe A. Si *tous* les labels portent un étalonnage de Classe B de la FCC se distinguant par un numéro d'ID de la FCC ou le logo FCC, (**FCC**), votre système est considéré comme un appareil numérique de Classe B.

Une fois que vous avez déterminé la classification FCC de votre système, lisez la notice FCC appropriée. Notez que les règlements de la FCC stipulent que les changements ou modifications qui n'ont pas été expressément approuvés par Dell peuvent vous priver du droit de faire fonctionner cet équipement.

Ce matériel est conforme à l'Article 15 du règlement de la FCC. L'utilisation est sujette aux deux conditions suivantes:

- Cet appareil ne doit pas générer d'interférences nuisibles.
- Ce matériel doit accepter toute interférence reçue, y compris les interférences qui pourraient avoir des effets non désirés sur son fonctionnement.

### Classe A

Cet équipement a été testé et déclaré conforme aux normes des appareils digitaux de Classe A, conformément à l'article 15 du Règlement de la FCC. Ces normes sont conçues pour fournir une bonne protection contre les interférences nuisibles quand l'équipement est utilisé en environnement commercial. Cet équipement génère, utilise et peut radier des énergies de fréquence radio, et s'il n'est pas installé et utilisé conformément au manuel d'instructions du fabricant, il peut engendrer des interférences nuisibles avec les communications radio. L'utilisation de cet équipement dans des zones résidentielles risque d'engendrer des interférences nuisibles, dans ce cas vous devrez corriger ces interférences à vos propres frais.

### Classe B

Cet équipement a été testé et déclaré conforme aux normes des appareils digitaux de Classe B, conformément à l'article 15 du Règlement de la FCC. Ces normes sont conçues pour fournir une bonne protection contre les interférences nuisibles en installation domestique. Cet équipement génère, utilise et peut radier des énergies de fréquence radio, et s'il n'est pas installé et utilisé conformément au manuel d'instructions du fabricant, il peut engendrer des

interférences avec les communications radio. Cependant, il n'est pas garanti que des interférences ne se produiront pas dans une installation particulière. S'il s'avérait que cet équipement génère des interférences nuisibles aux réceptions de radio ou de télévision, ce qui peut être vérifié en allumant et en éteignant l'équipement, vous êtes encouragé à essayer de corriger les interférences à l'aide de l'une ou de plusieurs des mesures suivantes :

- Réorientez ou déplacez l'antenne de réception.
- Eloignez le matériel du récepteur.
- Connectez le matériel sur une prise fonctionnant sur un circuit différent de celui où le récepteur est connecté.
- Consultez votre revendeur ou un technicien spécialisé en radio/TV.

### **Informations d'identification de la FCC**

Les informations suivantes sont fournies sur l'appareil ou les appareils couverts dans ce document en conformité avec les règlements de la FCC:

- Nom du Produit : Projecteur DLP
- Numéro de modèle : 3400MP/DELL
- Nom de la société :  
Dell Inc.  
One Dell Way  
Round Rock, Texas 78682 USA  
512-338-4400

## Information NOM (Mexique Seulement)

L'information suivante est fournie sur le(s) matériel(s) décrit(s) dans ce document conformément aux exigences des standards officiels Mexicains (NOM) :

Exportateur:	Dell Inc. One Dell Way Round Rock, TX 78682
Importateur:	Dell Computer de México, S.A. de C.V. Paseo de la Reforma 2620 - 11° Piso Col. Lomas Altas 11950 México, D.F.
Livraison à:	Dell Computer de México, S.A. de C.V. al Cuidado de Kuehne & Nagel de México S. de R.L. Avenida Soles No. 55Col. Peñon de los Baños 15520 México, D.F.

Modèle	Tension d'alimentation	Fréquence	Consommation de courant
3400MP	CA 100-240 V	50 -60 Hz	2,3 A



# Glossaire

**Lumens ANSI** — Un standard pour mesurer la sortie de lumière, utilisé pour comparer les projecteurs.

**Format de l'image**—Le format d'image le plus populaire est 4:3 (4 par 3). Les premiers formats vidéo de télévisions et d'ordinateur étaient un format d'image de 4:3, ce qui signifie que la largeur de l'image est de 4/3 de fois la hauteur.

**Rétroéclairage (Backlight)**—Se rapporte à la télécommande ou au panneau de contrôle du projecteur, qui a des boutons et des contrôles illuminés.

**Bande passante**— Le nombre de cycles par seconde (Hertz) exprimant la différence entre les fréquences limites inférieure et supérieure d'une bande de fréquence; aussi, la largeur d'une bande de fréquences.

**Luminosité**— La quantité de lumière émise à partir d'un affichage ou d'un affichage de projection ou un appareil de projection. La luminosité du projecteur est mesurée en lumens ANSI.

**Température de couleur**— Une méthode de mesurer la blancheur d'une source de lumière. Les lampes aux halogénures métalliques ont une température supérieure comparé aux lumières halogènes ou incandescentes.

**Vidéo en composantes**—Une méthode pour délivrer une vidéo de qualité dans un format contenant toutes les composantes de l'image originale. Ces composantes sont luminance et chroma et sont définies par 'Y'Pb'Pr' pour les composantes analogiques et par 'Y'Cb'Cr' pour les composantes numériques. La vidéo en composantes est disponible sur les lecteurs DVD et les projecteurs.

**Vidéo composite** — Le signal de l'image combinée, comprend la suppression de trame et la suppression de balayage horizontal et les signaux de synchronisation.

**Compression**— Une fonction qui supprime les lignes de résolution de l'image pour l'ajuster à la zone d'affichage.

**SVGA compressé** — Pour projeter une image en 800x600 avec un projecteur VGA, le signal 800x600 original doit être compressé. Les données affichent toutes les informations avec seulement deux tiers des pixels (307 000 vs 480 000). L'image résultante est une taille de page SVGA mais au sacrifice de certaines des qualités de l'image. Si vous utilisez un ordinateur SVGA, connecter VGA à un projecteur VGA. donne de meilleurs résultats.

**SXGA compressé** — Se trouve sur les projecteurs XGA, la gestion de SXGA compressé permet à ces projecteurs de gérer jusqu'à la résolution de 1280x1024 SXGA.

**XGA compressé** — Se trouve sur les projecteurs SVGA, la gestion de XGA compressé permet à ces projecteurs de gérer jusqu'à la résolution de 1024x768 XGA.

**Apport de contraste**— Plage des valeurs claires et foncées dans une image, ou le rapport entre leurs valeurs maximum et minimum. Il y existe deux méthodes utilisées par l'industrie de la projection pour mesurer le rapport :

**1 Full On/Off** — mesure le rapport de la lumière générée d'une et une image toute blanche (full on) et la lumière générée d'une image toute noire (full off).

**2 ANSI** — mesure un motif de 16 rectangles noirs et blancs alternés. La lumière moyenne générée à partir des rectangles blancs est divisée par la lumière moyenne générée par les rectangles noirs pour déterminer le taux de contraste ANSI.

Le contraste *Full On/Off* est toujours un nombre plus grand que le contraste ANSI pour le même projecteur.

**dB**— décibel—Une unité utilisée pour exprimer la différence relative en puissance ou intensité, habituellement entre deux signaux acoustiques ou électriques, égal à dix fois le logarithme commun du rapport des deux niveaux.

**Écran diagonal** — Une méthode de mesure de la taille d'un écran ou d'une image projetée. Elle mesure d'un coin au coin opposé. Un écran de 9 pieds de haut, 12 pieds de large, a une diagonale de 15 pieds. Ce document considère que les dimensions de la diagonale sont destinées à un rapport de 4:3 traditionnel de l'image d'un ordinateur comme pour l'exemple ci-dessus.

**DLP**— Traitement numérique de la lumière (Digital Light Processing)— Technologie d'affichage réflective développée par Texas Instruments, utilisant de petits miroirs manipulés. La lumière passant à travers un filtre de couleurs est envoyée sur les miroirs DLP qui ordonnent les couleurs RVB dans une image projetée à l'écran, aussi connu sous le nom de DMD.

**DMD**— Dispositif micromiroir numérique (digital Micro- Mirror Device)— Chaque DMD est constitué de milliers de miroirs en alliage d'aluminium microscopiques inclinés montés sur une fourche masquée.

**DVI**— Interface visuelle numérique (Digital Visual Interface) — Définit l'interface numérique entre des périphériques numériques tels que des projecteurs et des ordinateurs personnels. Pour les périphériques prenant en charge DVI, une connexion numérique vers numérique peut être effectuée éliminant la conversion en analogique et délivrant ainsi une image intacte.

**Distance focale** — La distance entre la surface d'une lentille et son foyer.

**Fréquence**— C'est la vitesse de répétition en cycles par secondes des signaux électriques. Mesurée en Hz.

**H<sub>z</sub>** — Fréquence d'un signal alternatif. Voir fréquence.



**Correction trapézoïdale** — Dispositif qui corrigera une image par rapport à la déformations (habituellement un effet de sommet large et de base étroite) d'une image projetée causé par l'angle incorrect du projecteur par rapport à l'écran.

**Pointeur laser** — Un petit pointeur de la taille d'un stylo ou d'un cigare contenant une petit laser alimenté par pile, pouvant projeter un petit rayon de lumière de haute intensité, rouge (habituellement) qui est immédiatement très visible à l'écran.

**Distance maximum** — La distance par rapport à l'écran à laquelle le projecteur peut se trouver pour projeter une image utilisable (suffisamment lumineuse) dans une pièce entièrement noire.

**Taille de l'image maximum** — L'image la plus grande qu'un projecteur peut projeter dans une pièce sombre. Ceci est généralement limité par la plage focale des optiques.

**Lampe aux halogénures métalliques** — Le type de lampe utilisé dans de nombreux projecteurs portables de qualité moyenne et de haut niveau. Ces lampes ont généralement une «demi-vie» de 1000-2000 heures. Ce qui signifie qu'elles perdent lentement de l'intensité (luminosité) au cours de leur utilisation, et au point de «demi-vie», elles ont perdu la moitié de leur luminosité par rapport à une lampe neuve. Ces lampes génèrent une température très «chaude», similaire aux lampes à vapeur de mercure utilisée dans les réverbères. Leurs blancs sont «extrêmement» blancs (avec une légère nuance bleutée) qui rendent les blancs des lampes Halogènes très jaunâtres en comparaison.

**Distance minimum** — La position la plus proche à laquelle un projecteur peut faire la mise au point d'une image sur un écran.

**NTSC**— Le standard de projection aux Etats Unis pour la vidéo et la projection.

**PAL**— Un standard européen et international pour la vidéo et la projection. Résolution supérieure à NTSC.

**Zoom motorisé**— Un objectif de zoom avec le zoom avant et arrière contrôlé par un moteur, habituellement réglé à partir du panneau de contrôle du projecteur et aussi par la télécommande.

**Image inversée** — Fonctionnalité permettant de renverser l'image horizontalement. Quand elle est utilisée dans un environnement de projection avant normal, le texte, les graphiques, etc, sont inversés. L'image inversée est utilisée pour la projection arrière.

**RVB**— Rouge, Vert, Bleu— habituellement utilisé pour décrire un moniteur nécessitant des signaux séparés pour chacune des trois couleurs.

**S-Vidéo**—Un standard de transmission vidéo utilisant un connecteur mini-DIN à 4 broches pour envoyer des informations vidéo sur deux fils de signaux appelés luminance (luminosité, Y) et chrominance (couleur, C). S-Vidéo est aussi appelée Y/C.

**SECAM**— Un standard français et international d'émission pour la vidéo et la projection. Résolution supérieure à NTSC.

**SVGA**— Super Video Graphics Array— Comptage de pixels de 800 x 600.

**SXGA**— Super Ultra Graphics Array,—Comptage de pixels de 1280 x 1024.

**UXGA**— Ultra Extended Graphics Array—Comptage de pixels de 1600 x 1200.

**VGA**— Video Graphics Array—Comptage de pixels de 640 x 480.

**XGA**— Extra Video Graphics Array— Comptage de pixels de 1024 x 768.

**Objectif zoom**— Objectif avec une distance de focale variable permettant à l'opérateur de rapprocher ou d'éloigner la visualisation rendant l'image plus petite ou plus grande.

**Rapport d'objectif zoom**— C'est le rapport entre l'image la plus petite et la plus grande qu'un objectif peut projeter à partir d'une distance fixée. Par exemple, un rapport d'objectif zoom de 1.4:1 signifie qu'une image de 10 pieds sans zoom serait une image de 14 pieds en plein zoom.

# Index

## A

- Affichage d'écran 165
  - Menu Audio 167
  - Menu de gestion 167
  - Menu de langue 168
  - Menu de paramètres d'image 165
  - Menu de réinitialisation d'usine 169
  - Menu de source d'ordinateur 169
  - Menu de source vidéo 170
- Allumer/Eteindre le projecteur
  - Extinction de votre projecteur 157
  - Mise en marche de votre projecteur 157
- assistance
  - contacter Dell 181

## C

- Connecter le projecteur
  - A l'ordinateur 154
  - Câble d'alimentation 155
  - Câble MIA vers D-sub/USB 154
  - Câble MI-A vers HDTV 155
  - Câble S-vidéo 154
  - Câble vidéo composite 155
  - Connecter avec un câble composites 155

- Connecter avec un câble composite 155
- Connecter avec un câble S-vidéo 154
- Cordon d'alimentation 154, 155
- Options d'installation professionnelles 155

## D

- Dell
  - contacter 181
- Dépannage 171
  - Auto diagnostic 174
  - contacter Dell 171

## P

- Panneau de contrôle 161
- Ports de connexion
  - Connecteur d'entrée audio 153
  - Connecteur de sortie audio 153
  - Connecteur du cordon d'alimentation 153
  - Connecteur MI-DA 153
  - Connecteur S-vidéo 153
  - Connecteur vidéo composite 153
  - Récepteur IR 153

## R

- Réglage de l'image projetée 158

Réglage de la taille de l'image 174  
Réglage du zoom du projecteur  
    Ergot de zoom 159  
Réglage du zoom du projecteur et  
de la mise au point  
    Bague de mise au point 159  
Réglage du zoom et de la mise au  
point du projecteur 159  
Régler l'image projetée  
    baisser le projecteur  
        Bouton élévateur 158  
        Incliner la roue de réglage  
            159  
        Pied élévateur 158  
Régler l'image projetée  
    Réglage de la hauteur du pro-  
    jecteur 158  
Remplacer la lampe 174

## **S**

Spécifications

    Alimentation 177  
    Audio 177  
    Compatibilité vidéo 177  
    Connecteurs d'E/S 178  
    Consommation de courant  
        177  
    Couleurs affichables 177  
    Dimensions 178  
    Distance de projection 177  
    Environnement 178

Fréquence H. 177  
Fréquence V. 177  
Lampe 177  
Luminosité 177  
Modes de compatibilité 179  
Modulateur de lumière 177  
Niveau de bruit 178  
Nombre de Pixels 177  
Objectif de projection 177  
Poids 178  
Réglementation 178  
Taille d'écran de projection  
    177  
Taux de contraste 177  
Uniformité 177  
Vitesse de roue chromatique  
    177

## **T**

Télécommande 152, 163

## **U**

Unité Principale 152  
Unité principale  
    Bague de mise au point 152  
    Bouton élévateur 152  
    Ergot de zoom 152  
    Objectif 152  
    Panneau de contrôle 152  
    Récepteur de télécommande  
        152

Proyector Dell™ 3400MP

# Manual del propietario

# Notas, avisos y precauciones



**NOTA:** Una NOTA indica información importante que le ayuda a darle un mejor uso a su proyector.



**AVISO:** Un AVISO indica o bien un daño potencial para el hardware o la pérdida de datos y le indica cómo evitar el problema.



**PRECAUCIÓN:** Una PRECAUCIÓN indica un daño potencial para el dispositivo, lesiones personales o muerte.

---

La información de este documento está sujeta a cambios sin previo aviso.

© 2005 Dell Inc. Todos los derechos reservados.

Queda prohibida cualquier reproducción sin el consentimiento por escrito de Dell Inc.

Marcas usadas en este texto: *Dell*, the *DELL* logo, *Dimension*, *OptiPlex*, *Dell Precision*, *Latitude*, *Inspiron*, *DellNet*, *PowerApp*, *PowerEdge*, *PowerConnect*, and *PowerVault* son marcas registradas de Dell Inc.; *DLP* y *Texas Instruments* son marcas registradas de Texas Instruments Corporation; *Microsoft* y *Windows* son marcas registradas de Microsoft Corporation; *Macintosh* es una marca registrada de Apple Computer, Inc.

En este documento pueden utilizarse nombres de marcas y marcas para referirse a las entidades que reclaman las marcas y a los nombres de sus productos. Dell Inc. niega cualquier interés de propiedad de las marcas y nombres de marcas distintas a las suyas.

## Restricciones y renuncia de responsabilidades

La información contenida en este documento, incluyendo todas las instrucciones, precauciones y aprobaciones y certificados, está basada en los comunicados ofrecidos a Dell por el fabricante y no ha sido verificada o probada de forma independiente por Dell. Dell niega toda responsabilidad en conexión con cualquier deficiencia en dicha información.

Todos los comunicados o afirmaciones relacionadas con las propiedades, capacidades, velocidades o cualidades de la parte referenciada en este documento han sido realizadas por el fabricante y no por Dell. Dell niega específicamente el conocimiento de la veracidad, integridad o confirmación de alguno de esos comunicados.

---

Mayo de 2005 Rev. A00

# Tabla de contenidos

<b>1</b>	<b>Su proyector Dell</b>	
	Acerca de su proyector: . . . . .	226
<b>2</b>	<b>Conectando su proyector:</b>	
	<b>Conectando a una computadora . . . . .</b>	<b>228</b>
	<b>Conectando a un reproductor DVD . . . . .</b>	<b>228</b>
	Conectando a un reproductor DVD con un cable S-video . . . . .	228
	Conectando un reproductor DVD con un cable compuesto . . . . .	229
	Conectando un reproductor DVD con un cable de componentes . . . . .	229
<b>3</b>	<b>Uso del proyector</b>	
	<b>Encendido del proyector . . . . .</b>	<b>231</b>
	<b>Apagado del proyector . . . . .</b>	<b>231</b>
	<b>Ajuste de la imagen proyectada . . . . .</b>	<b>232</b>
	Ajuste de la altura del proyector . . . . .	232
	Bajando la altura del proyector . . . . .	232
	<b>Ajuste del foco y zoom del proyector . . . . .</b>	<b>233</b>
	<b>Ajuste del tamaño de la imagen de proyección . . . . .</b>	<b>234</b>

<b>Uso del panel de control</b> . . . . .	<b>235</b>
<b>Uso del mando a distancia</b> . . . . .	<b>236</b>
<b>Uso de los menús en pantalla</b> . . . . .	<b>238</b>
Configuración de imagen . . . . .	239
Menú Audio . . . . .	240
Menú Administración . . . . .	241
Menú Lenguaje . . . . .	242
Menú Restaurar . . . . .	242
Menú de Restaurar . . . . .	242
Menú de Fuente video . . . . .	243
<b>4 Localización de fallas en su proyector</b>	
<b>Auto-diagnóstico para el vídeo</b> . . . . .	<b>248</b>
<b>Cambio de la lámpara</b> . . . . .	<b>248</b>
<b>5 Especificaciones</b>	
<b>6 Cómo ponerse en contacto con Dell</b>	
<b>7 Apéndice: Informaciones regulatorias</b>	
Información de la FCC (sólo para EE.UU.) . . . . .	285
Información NOM (sólo México) . . . . .	286
<b>8 Glosario</b>	
<b>9 Índice</b>	



# Su proyector Dell

Su proyector viene con todos los componentes mostrados más abajo. Asegúrese de tener todos los componentes y contacte con Dell si falta algo.

---

## Contenido del empaque

---

Cable de alimentación de 1,8 mts  
(3,0 mts en las Américas)

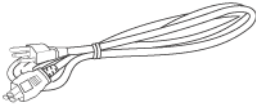

Cable M1 a D-sub/USB de 1,8m

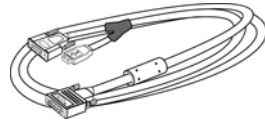

Cable S-Vídeo de 2m



Cable de vídeo compuesto de 1,8m



Cable RCA a Audio de 1,8m



Cable de mini pin a mini pin de 1,8m

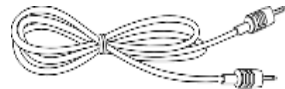

Pilas (2)

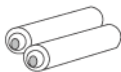

Mando a distancia



**Contenido del empaque (continued)**

Documentación

Maletín de transporte



**Acercas de su proyector:**

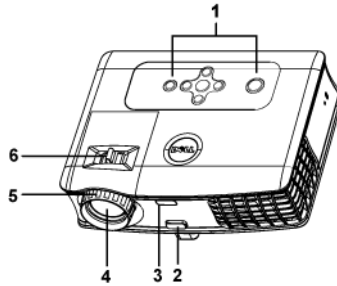

1	Panel de control
2	Botón del elevador
3	Receptor del mando a distancia
4	Lente
5	Anillo de enfoque
6	Lengüeta de ampliación

# 2

## Conectando su proyector:

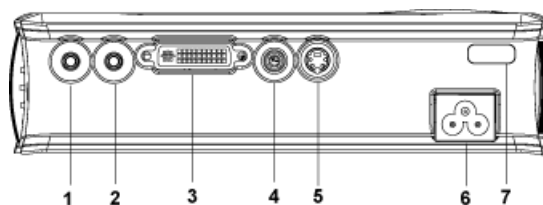

1	Conector de salida de audio
2	Conector de entrada de audio
3	Conector MI-DA
4	Conector de vídeo compuesto
5	Conector para S-vídeo
6	Conector del cable de alimentación
7	Receptor IR

## Conectando a una computadora

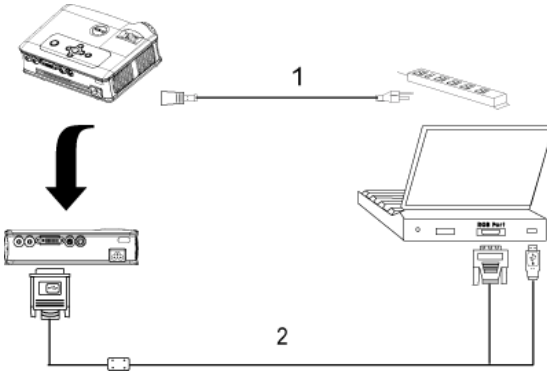

1	Cable de alimentación
2	Cable M1-A a D-sub/USB

## Conectando a un reproductor DVD

### Conectando a un reproductor DVD con un cable S-video

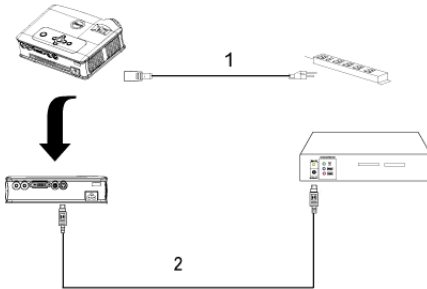

1	Cable de alimentación
2	Cable S-vídeo

## Conectando un reproductor DVD con un cable compuesto

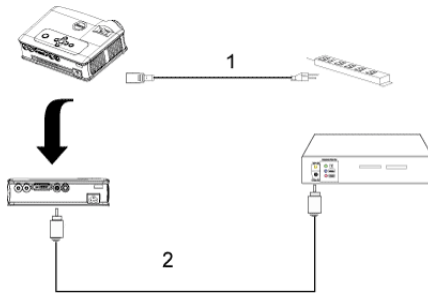

1	Cable de alimentación
2	Cable de vídeo compuesto

## Conectando un reproductor DVD con un cable de componentes

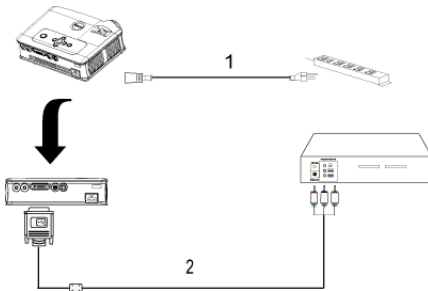

1	Cable de alimentación
2	Cable M1-A a HDTV



**NOTE:** El cable M1-A a HDTV no es proporcionado por Dell. Consulte a un instalador profesional por el cable.



# Uso del proyector

## Encendido del proyector

 **NOTA:** Encienda el proyector antes de encender la fuente. La luz del botón de encendido destella en verde hasta que se le presiona.

- 1 Retire la tapa del lente.
- 2 Conecte el cable de alimentación y los cables de señal apropiados. Para información acerca de la conexión del proyector, vea "Conectando su proyector:" on page 227.
- 3 Presione el botón de encendido (ver "Uso del panel de control" on page 235" para ubicar el botón de "power"). El logotipo Dell aparece durante 30 segundos.
- 4 Encienda su fuente (ordenador, reproductor DVD, etc.). El proyector detectará automáticamente la fuente.

Si aparece en pantalla el mensaje "Searching for signal...", asegúrese de que el(los) cable(s) de señal apropiado(s) estén conectados.

Si tiene múltiples fuentes conectadas al proyector, pulse el botón **Source** (Fuente) del mando a distancia o panel de control para seleccionar la fuente deseada.

## Apagado del proyector

 **AVISO:** No desconecte el proyector antes de apagarlo en forma apropiada como se explica en el siguiente procedimiento.

- 1 Pulse y mantenga el botón de encendido.
- 2 Pulse el botón de alimentación de nuevo. Los ventiladores continuarán funcionando durante 90 segundos.
- 3 Desconecte el cable de alimentación del enchufe eléctrico del proyector.

 **NOTA:** Si pulsa el botón de alimentación con el proyector funcionando, aparecerá el mensaje "Power off the lamp?" Para eliminar el mensaje, pulse cualquier botón del panel de control o ignore el mensaje; éste desaparece tras 5 segundos.

# Ajuste de la imagen proyectada

## Ajuste de la altura del proyector

- 1 Pulse y mantenga el botón del elevador.
- 2 Suba el proyector al ángulo de visualización deseado, luego suelte el botón para bloquear el pie elevador en la posición.
- 3 Utilice la rueda de ajuste de la inclinación para ajustar el ángulo de visualización.

## Bajando la altura del proyector

- 1 Pulse y mantenga el botón del elevador.
- 2 Baje el proyector, luego suelte el botón para bloquear el pie elevador en la posición.

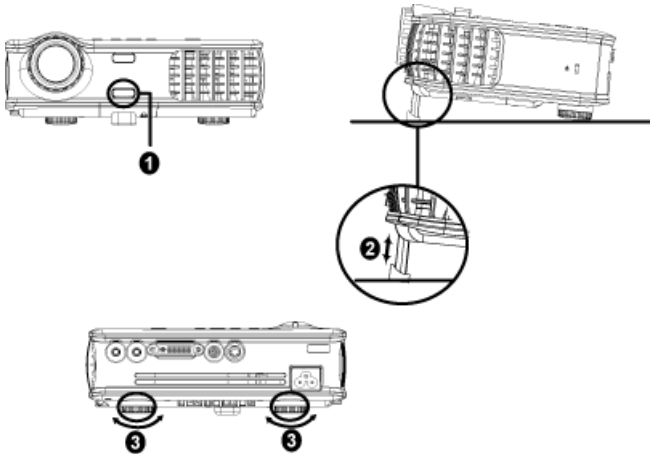

1	Botón del elevador
2	Pie elevador
3	Rueda de ajuste de la inclinación



## Ajuste del foco y zoom del proyector

**⚠ PRECAUCIÓN:** Para evitar daños en el proyector, asegúrese de que la lente de ampliación (zoom) y el pie elevador estén completamente retraídos antes de trasladar o colocar el proyector en su maleta de transporte.

- 1 Gire la lengüeta de ampliación para alejar o acercar.
- 2 Gire el regulador de enfoque hasta que la imagen sea clara. El proyector enfocará en distancias desde 4,9 pies a 39,4 pies (1,5 m a 12 m).

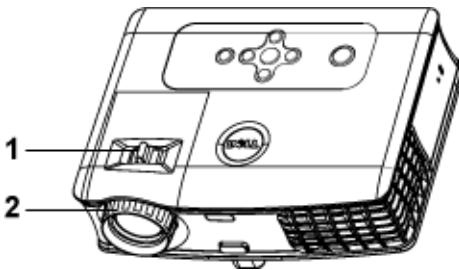

1	Lengüeta de ampliación
2	Anillo de enfoque

# Ajuste del tamaño de la imagen de proyección

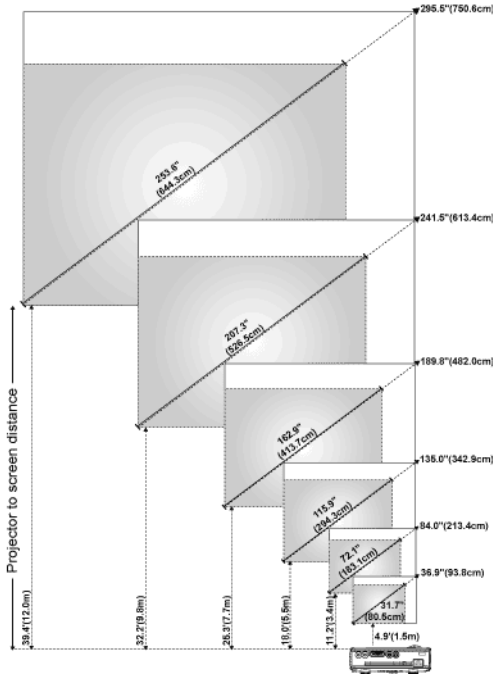



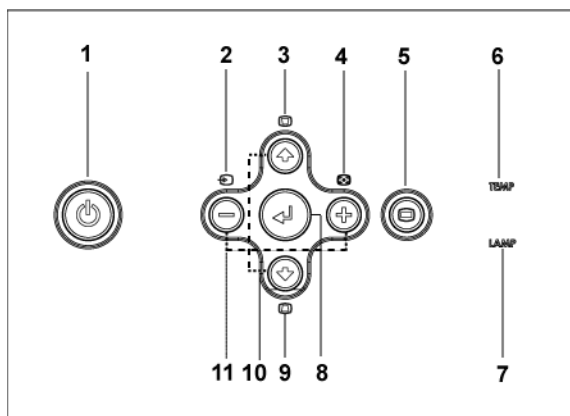

Pantalla (Diagonal)	Máx.	36.9\" (93.8cm)	84.0\" (213.4cm)	135.0\" (342.9cm)	189.8\" (482.0cm)	241.5\" (613.4cm)	295.5\" (750.6cm)
	Mín.	31.7\" (80.5cm)	72.1\" (183.1cm)	115.9\" (294.3cm)	162.9\" (413.7cm)	207.3\" (526.5cm)	253.6\" (644.3cm)
Tamaño de pantalla	Máx. (WxH)	29.5\" X 22.1\" (75.0cm X 56.3cm)	67.2\" X 50.4\" (170.7cm X 128.0cm)	108.0\" X 81.0\" (274.3cm X 205.7cm)	151.8\" X 113.9\" (385.6cm X 289.2cm)	193.2\" X 144.9\" (490.7cm X 368.0cm)	236.4\" X 177.3\" (600.5cm X 450.3cm)
	Mín. (WxH)	25.3\" X 19.0\" (64.4cm X 48.3cm)	57.7\" X 43.3\" (146.5cm X 109.9cm)	92.7\" X 69.5\" (235.5cm X 176.6cm)	130.3\" X 97.7\" (331.0cm X 248.2cm)	165.8\" X 124.4\" (421.2cm X 315.9cm)	202.9\" X 152.2\" (515.4cm X 386.6cm)
	Distancia	4.9' (1.5m)	11.2' (3.4m)	18.0' (5.5m)	25.3' (7.7m)	32.2' (9.8m)	39.4' (12.0m)

\* Esta figura sirve sólo como referencia para el usuario.

## Uso del panel de control



1	Alimentación	Encienda y apague el proyector Para mayor información, vea "Encendido del proyector" on page 231 y "Apagado del proyector" on page 231.
2	Fuente	Presione para conmutar entre las fuentes RGB analógica, compuesta, componente-i, S-video y YPbPr analógica cuando múltiples fuentes están conectadas al proyector.
3	Corrección de distorsión trapezoidal	Pulse para ajustar la distorsión de la imagen provocada por la inclinación del proyector. ( $\pm 16$ grados)
4	Resync	Pulse para sincronizar el proyector con la fuente de entrada. <b>Resync</b> no opera si el menú en pantalla (OSD) se visualiza.
5	Menú	Pulse para activar el OSD. Utilice las teclas de dirección y el botón <b>Menú</b> para navegar por el OSD.

6	Luz de advertencia TEMP	<ul style="list-style-type: none"> <li>• Si la luz de TEMP es naranja sólido, el proyector se ha sobrecalentado. La pantalla se apaga automáticamente. Encienda la pantalla nuevamente luego de que el proyector enfríe. Si el problema persiste, contacte con Dell.</li> <li>• Si la luz de TEMP está destellando en naranja, un ventilador del proyector ha fallado y el proyector automáticamente se apaga. Si el problema persiste, contacte con Dell.</li> </ul>
7	Luz de aviso de LAMP	Si la luz de la lámpara es naranja sólido, reemplace la lámpara.
8	Ingrese	Presione para confirmar el ítem de selección.
9	Corrección de distorsión trapezoidal	Pulse para ajustar la distorsión de la imagen provocada por la inclinación del proyector. ( $\pm 16$ grados)
10	Arriba  y  abajo	Presione para seleccionar los ítems OSD.
11	 y  botones	Presione para ajustar la configuración OSD.

## Uso del mando a distancia

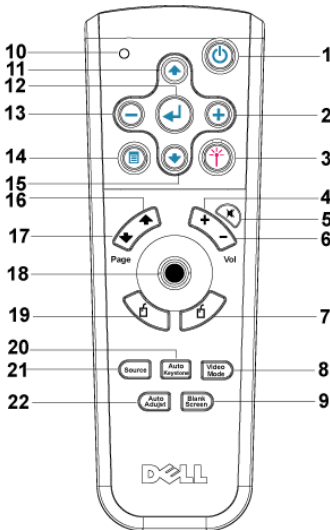







1	Alimentación	Encienda y apague el proyector Para mayor información, vea "Encendido del proyector" on page 231 y "Apagado del proyector" on page 231.
2	⊕	Presione para ajustar la configuración OSD.
3	Láser	Apunte con el mando a distancia a la pantalla y mantenga pulsado el botón Láser para activar la luz del láser.
4	Volumen ⊕	Pulse el botón para aumentar el volumen.
5	Silenciar	Pulse el botón Silenciar para silenciar o activar el altavoz del proyector.
6	Volumen ⊖	Pulse el botón para disminuir el volumen.
7	Pulse con el botón derecho del mouse	Botón derecho del mouse
8	Modo de video	El microproyector Dell 3400MP contiene configuraciones predefinidas optimizadas para mostrar datos (gráficos de PC) o vídeo (películas, juegos, etc.). Pulse el botón <b>Modo de vídeo</b> para cambiar entre el <b>Modo PC</b> , <b>Modo Película</b> , <b>Modo juego</b> , <b>sRGB</b> o <b>modo usuario</b> (para que el usuario configure y guarde los cambios). Si pulsa el botón <b>Modo de vídeo</b> una vez, aparecerá el modo de pantalla actual. Si vuelve a pulsar el botón <b>Modo de Vídeo</b> , cambiará entre los modos.
9	Pantalla en blanco	Pulse para ocultar la imagen, púlselo de nuevo para reanudar la visualización de la imagen.
10	Luz LED	Indicador LED
11	Botón arriba ⊕	Presione para seleccionar los ítems OSD.
12	Botón Entrar	Presione para confirmar la selección.
13	⊖	Presione para ajustar la configuración OSD.
14	Menú	Pulse para activar el OSD.
15	Botón abajo ⊕	Presione para seleccionar los ítems OSD.
16	Página ⊕	Presione para mover a imagen previa.
17	Página ⊕	Presione para mover a imagen siguiente.

18	Control direccional	El control direccional puede ser usado para controlar el movimiento del mouse. La función del mouse está habilitada usando el cable M1 para conectar su computadora y el proyector.
19	Pulsar botón izquierdo del mouse	Botón izquierdo del mouse
20	Clave automática	Seleccione para habilitar la corrección automática de la distorsión vertical de la imagen debido a la inclinación del proyector.
21	Fuente	Presione para conmutar entre fuentes RGB analógico, RGB digital, compuesto, componente-i, S-video y YPbPr analógico.
22	Ajuste automático	Pulse para sincronizar el proyector con la fuente de entrada. Auto adjust no opera si el menú en pantalla (OSD) se visualiza.

## Uso de los menús en pantalla

El proyector tiene un menú en pantalla (OSD) multilingüe que puede mostrarse con o sin una fuente de entrada.

En el menú principal, presione  o  para navegar por las pestañas. Presione el botón Enter en el panel de control o el mando a distancia para seleccionar un submenú.

En el sub-menú, presione  o  para hacer una selección. Cuando se selecciona un ítem, el color cambia a gris oscuro. Use  o  en el panel de control o el mando a distancia para hacer ajustes a una configuración.

Para salir del OSD, vaya a la pestaña Exit y presione el botón Enter en el panel de control del mando a distancia.

## Configuración de imagen



**BRILLO**—Use  $\ominus$  y  $\oplus$  para ajustar el brillo de la imagen.

**CONTRASTE**—Use  $\ominus$  y  $\oplus$  para controlar el grado de diferencia entre las partes más claras y más oscuras de la imagen. Si ajusta el contraste cambiará el blanco y negro de la imagen.

**TEMP. COLOR**—Ajuste la temperatura del color. A mayor temperatura, la pantalla aparece más azul, a menor temperatura la pantalla aparece más roja. El modo usuario activa los valores en el menú "Config. color".

**CONFIG. COLOR**—Ajuste manualmente el rojo, el verde y el azul.

**CLAVE**—Ajuste la distorsión de la imagen provocada por la inclinación del proyector.

**AUTO KEYSTONE**—Ajuste automáticamente la distorsión de imagen inclinando el proyector.

**R. ASPECT**—Seleccione una relación de aspecto para ajustar la imagen.

- 1:1 — La fuente de entrada aparece sin escala.

Use una relación de aspecto 1:1 si está usando uno de los siguientes:

- El cable VGA y la computadora tiene una resolución menor que XGA (1024 x 768)
- Cable de componentes (576p/480i/480p)

- Cable S-vídeo
- Cable compuesto
- 16:9 — La fuente de entrada se ajusta al ancho de la pantalla.
- 4:3 — La fuente de entrada se ajusta a la pantalla.

Use una relación de aspecto 16:9 o 4:3 si está usando uno de los siguientes:

- Resolución de computadora mayor que XGA
- Cable de componentes (1080i o 721p)

**MODO VIDEO**—Seleccione un modo para optimizar la imagen de la pantalla basado en el uso del proyector: **Cine**, **Juego**, **PC**, **sRGB** (proporciona una representación de color más exacta), y **Usuario** (fije su configuración preferida). Si Ud. ajusta la configuración para **intensidad de blanco** o **Degamma**, el proyector automáticamente conmuta a **Usuario**.

**INT. BLANCO**—Fijar 0 para maximizar la reproducción de color y 10 para maximizar el brillo.

**DEGAMMA**—Ajuste entre 1 y 4 para cambiar el rendimiento de color de la pantalla.

## Menú Audio



**VOLUMEN**—Presione  $\ominus$  para disminuir el volumen y  $\oplus$  para aumentar el volumen.

**SILENCIAR**—Permite eliminar el volumen



## Menú Administración



**UBICACIÓN MENÚ**—Selecciona la ubicación del OSD en la pantalla.

### **MODO PROYEC (MODO DE PROYECCIÓN)**—

Seleccione cómo aparece la imagen:

- Presentación frontal escritorio (valor predeterminado).
- Presentación posterior escritorio — El proyector invierte la imagen para que pueda proyectar desde detrás de una pantalla translúcida.

**TIPO DE SEÑAL**—Selecciona manualmente el tipo de señal RGB, YCbCr, YPbPr.

**USO DE LA LÁMP.**—Muestra las horas operativas desde el restablecimiento del temporizador de la lámpara.

**REST LÁMPARA**—Luego de instalar una lámpara nueva, seleccione **Yes** para reiniciar el temporizador de lámpara.

**AHORRO ENERGÍA**—Seleccione **Yes** para fijar el período de retardo para ahorro de energía. El periodo de retardo es la cantidad de tiempo que usted desea que el proyector espere sin señal de entrada. Luego de ese tiempo fijado, el proyector ingresa al modo de ahorro de energía y apaga la lámpara. El proyector se enciende nuevamente cuando detecta una señal de entrada o usted presiona el botón otra vez. Luego de dos horas, el proyector se apaga y usted necesita presionar el botón de encendido para encender el proyector.

**AUTOFUENTE**—Seleccione **On** (predeterminado) para detectar automáticamente las señales de entrada disponibles. Cuando el proyector está encendido y usted presiona **SOURCE**, este encuentra automáticamente la siguiente señal de entrada disponible. Seleccione **Off**, para bloquear la señal de entrada actual. Cuando se selecciona **Off** y usted presiona **SOURCE**, usted selecciona qué señal de entrada desea usar.

**MODO Eco (ECONÓMICO)**—Seleccione **On** para usar el proyector con bajo consumo (136 vatios) lo que puede ofrecer una mayor duración de la lámpara y un funcionamiento más silencioso con una iluminación más tenue en la pantalla. Seleccione **Off** para operar a nivel normal de potencia (156 vatios).



**PROTEGER CON CLAVE**—Seleccione **On** para fijar una contraseña por individuo.

Seleccione **Off** para deshabilitar la función de contraseña.

**CAMBIAR CLAVE**—Presione para cambiar la contraseña a su preferencia

## Menú Lenguaje



Utilice la tecla  o  para seleccionar el idioma preferido para el OSD.

## Menú Restaurar



**Restaurar** -Seleccione **Si** para restablecer el proyector a los valores predeterminados de fábrica. Restablecer las opciones incluyendo las fuentes de computadora y la configuración de la fuente de vídeo.

## Menú de Restaurar



**NOTE:** Este menú sólo está disponible conectado a una computadora.



**FRECUENCIA**—Cambie la frecuencia del reloj de datos en pantalla para que coincida con la frecuencia de la tarjeta gráfica de su computadora. Si ve usted una barra vertical destellante, use el control de **Frecuency** para minimizar las barras. Esto es un ajuste en grueso.

**PISTA**—Sincronice la fase de la señal de pantalla con la tarjeta gráfica. Si usted experimenta una imagen inestable o

destellante, utilice el **Tracking (pista)** para corregirlo. Se trata de un ajuste preciso.

 **NOTE:** Ajuste primero la **Frecuencia** y luego la **Pista**.

**POSICIÓN H.**—Presione **⊖** para ajustar la posición horizontal de la imagen a la izquierda y **⊕** para ajustar la posición horizontal de la imagen a la derecha.

**POSICIÓN V.**—Presione **⊖** para ajustar la posición vertical de la imagen hacia abajo y **⊕** para ajustar la posición vertical de la imagen hacia arriba.

## Menú de Fuente video

 **NOTE:** Este menú sólo está disponible con las señales S-vídeo, vídeo (compuesto) conectadas.



**SATURACIÓN**—Ajusta una fuente de vídeo de negro y blanco hasta color totalmente saturado. Presione **⊖** para disminuir la cantidad de color en la imagen y **⊕** para aumentar la cantidad de color en la imagen.

**NITIDEZ**—Presione **⊖** para disminuir la nitidez y **⊕** para aumentar la nitidez.



**TONO DE COLOR**—Presione **⊖** para aumentar la cantidad de verde en la imagen y **⊕** para aumentar la cantidad de rojo en la imagen.







# Localización de fallas en su proyector

Si tiene problemas con el proyector, consulte los siguientes consejos para la solución de problemas. Si el problema persiste, contacte con Dell.

---

Problema	Posible Solución
No aparece la imagen en la pantalla	<ul style="list-style-type: none"><li data-bbox="497 627 928 679">• Compruebe que la tapa de la lente esté quitada y que el proyector esté encendido.</li><li data-bbox="497 691 950 831">• Asegúrese de que el puerto externo de gráficos esté habilitado. Si está usted usando una computadora portátil Dell, presione  . Para otras computadoras, vea su documentación.</li><li data-bbox="497 842 921 927">• Asegúrese de que todos los cables estén conectados en forma segura. Ver "Conectando su proyector:" on page 227."</li><li data-bbox="497 938 873 991">• Asegúrese de que los terminales de los conectores no estén torcidos o rotos.</li><li data-bbox="497 1002 939 1086">• Asegúrese de que la lámpara esté bien instalada (consulte "Cambio de la lámpara" on page 248").</li><li data-bbox="497 1098 923 1209">• Ejecute la prueba de auto diagnóstico. Vea "Auto-diagnóstico para el vídeo" on page 248. Compruebe que los colores del patrón de prueba sean los correctos.</li></ul>

---

<b>Problema (continued)</b>	<b>Posible Solución (continued)</b>
Imagen parcial, desplazada o incorrecta	<ol style="list-style-type: none"> <li><b>1</b> Pulse el botón <b>Resync</b> en el mando a distancia o en el panel de control.</li> <li><b>2</b> Si está usando una computadora portátil Dell, fije la resolución de la computadora en XGA (1024 x 768):             <ol style="list-style-type: none"> <li><b>a</b> Pulse con el botón derecho del mouse la parte no usada de su escritorio de Windows, pulse en <b>Propiedades</b> y luego seleccione <b>Configuración</b>.</li> <li><b>b</b> Verifique que el ajuste sea 1024 x768 pixels para el puerto de monitor externo.</li> <li><b>c</b> Presione  .</li> </ol> </li> </ol> <p>Si experimenta dificultad cambiando las resoluciones o su monitor se bloquea, reinicie todo el equipo y el visualizador de proyección.</p> <p>Si está no usted usando una computadora portátil Dell, vea su documentación.</p>
La pantalla no muestra su presentación	Si está usted usando una computadora portátil, presione   .
La imagen es inestable o parpadea	Ajuste la pista en la ficha <b>Fuente: ordenador</b> en el OSD.
La imagen presenta una línea vertical que se mueve	Ajuste la frecuencia en la ficha <b>Fuente: ordenador</b> en el OSD.
El color de la imagen no es correcto	<ul style="list-style-type: none"> <li>• Si la señal de salida de su tarjeta gráfica es "sinc en Verde", y desearía mostrar VGA a una señal de 60Hz, entre en "OSD, seleccione Administración, seleccione Tipo de señal" y seleccione <b>RGB</b>.</li> <li>• Ejecute la Prueba de Autodiagnóstico (ver "Autodiagnóstico del vídeo") para un diagnóstico preliminar del problema de proyección de vídeo. Compruebe que los colores del patrón de prueba sean los correctos.</li> </ul>

<b>Problema (continued)</b>	<b>Posible Solución (continued)</b>
La imagen está desenfocada	<ol style="list-style-type: none"> <li>1 Ajuste el anillo de enfoque en las lentes del proyector.</li> <li>2 Asegúrese de que la pantalla de proyección está dentro de la distancia requerida del proyector (4.9 ft [1.5 m] a 39.4 ft [12 m]).</li> </ol>
La imagen aparece estirada en el modo DVD 16:9	<p>El proyector detectará automáticamente el DVD 16:9 y ajustará la proporción del aspecto para pantalla completa con la configuración por defecto de 4:3 (buzón).</p> <p>Si la imagen está aún estirada, ajuste la relación del aspecto como sigue:</p> <ul style="list-style-type: none"> <li>• Seleccione el tipo de relación de aspecto 4:3 en su DVD si está reproduciendo un DVD de 16:9 (si es posible).</li> <li>• Si no puede seleccionar el tipo de aspecto 4:3 en su reproductor de DVD, seleccione la relación de aspecto 4:3 en el menú <b>Ajustes de imagen</b> en la función OSD.</li> </ul>
La imagen aparece al revés	<p>Seleccione Administración en el menú OSD y ajuste el modo de proyección.</p>
La lámpara se agota o emite un ruido en seco	<p>Cuando la duración de la lámpara termina, se agotará y emitirá un ruido en seco. Si esto ocurre, el proyector no se enciende de nuevo. Para reemplazar la lámpara, vea "Cambio de la lámpara" on page 248.</p>
La luz de la <b>LÁMPARA</b> es naranja sólido	<p>Si la luz de la lámpara es naranja sólido, reemplace la lámpara.</p>
La luz de la <b>LÁMPARA</b> es naranja destellante	<p>Si la luz de la lámpara destella en naranja, la cubierta de la lámpara no se ha cerrado apropiadamente. Cierre la cubierta de la lámpara en forma apropiada. Si el problema persiste, contacte con Dell.</p>
La luz de <b>TEMP</b> es naranja sólido	<p>El proyector ha sobrecalentado. La pantalla se apaga automáticamente. Encienda la pantalla nuevamente luego de que el proyector enfríe. Si el problema persiste, contacte con Dell.</p>

<b>Problema (continued)</b>	<b>Posible Solución (continued)</b>
La luz de <b>TEMP</b> es naranja destellante	Un ventilador del proyector ha fallado y el proyector se apagará automáticamente. Si el problema persiste, contacte con Dell.
El mando a distancia no funciona bien o el alcance es muy limitado	Puede que las pilas estén bajas. Compruebe si el rayo láser transmitido desde el mando es muy débil. Si es así, coloque 2 pilas nuevas AA.

## Auto-diagnóstico para el vídeo

El proyector Dell 3400MP ofrece un autodiagnóstico del vídeo del proyector (para Vídeo, S-vídeo, Componente-i). Utilice esta característica avanzada para un autodiagnóstico preliminar de su proyector cuando encuentre un problema con la imagen de vídeo.

- 1 Tras encender el proyector, pulse "+" y "-" en el panel de control a la por 3 segundos vez y suelte los botones cuando la pantalla se ponga en blanco.
- 2 Pulse "+" y "-" de nuevo para salir del modo diagnóstico.
- 3 En el modo de diagnóstico automático, la pantalla ejecutará una prueba con un ciclo de siete colores:  
Rojo--> Verde--> Azul--> Blanco--> Azul oscuro--> Verde oscuro--> Amarillo.  
Compruebe que los colores del patrón de prueba sean los correctos. Contacte con Dell si los colores no aparecen correctamente.

## Cambio de la lámpara

Cambie la lámpara cuando vea "Lamp is approaching the end of its useful life in full power operation. En la pantalla aparece "Replacement suggested! www.dell.com/lamps". Si el problema persiste luego de reemplazar la lámpara, contacte con Dell.

 **PRECAUCIÓN: La lámpara se calienta mucho al usarla. No intente cambiarla hasta que el proyector se haya enfriado durante al menos 30 minutos.**



 **PRECAUCIÓN: Nunca toque la bombilla o el cristal de la lámpara. La bombilla podría explotar debido a un mal manejo, incluso tocando la bombilla o el cristal de la lámpara.**

- 1 Apague el proyector y desconecte el cable de alimentación.
- 2 Deje que el proyector se enfríe durante al menos 30 minutos.
- 3 Afloje los 2 tornillos que sujetan la tapa de la lámpara y quite la tapa.



- 4 Afloje los 2 tornillos que sujetan la lámpara.
- 5 Coja la lámpara por su asa de metal.
- 6 Siga al revés los pasos del 1 al 5 para instalar la nueva lámpara.
- 7 Restaure el tiempo de uso de la lámpara seleccionando el icono **Reposición** en la ficha **Administración** del menú en pantalla.

 **NOTA:** Puede que Dell exija la devolución de las lámparas cambiadas bajo garantía. De no ser así, contacte con la oficina de eliminación de desperdicios más próxima para preguntar por el lugar más cercano para entregarla.

 **PRECAUCIÓN:** Eliminación de la lámpara (sólo para EE.UU.)  
 **LAS LÁMPARAS DENTRO DE ESTE PRODUCTO CONTIENEN MERCURIO Y DEBEN SER RECICLADAS O DESCARTADAS DE ACUERDO A LAS LEYES FEDERALES, LOCALES O ESTATALES. PARA MAYOR INFORMACIÓN, VAYA A [WWW.DELL.COM/HG](http://WWW.DELL.COM/HG) O CONTACTE A LA ALIANZA DE LA INDUSTRIA ELECTRÓNICA EN [WWW.EIAE.ORG](http://WWW.EIAE.ORG). SI DESEA INFORMACIÓN ESPECÍFICA PARA DEHECHOS DE LÁMPARAS, REVISE [WWW.LAMPRECYCLE.ORG](http://WWW.LAMPRECYCLE.ORG).**

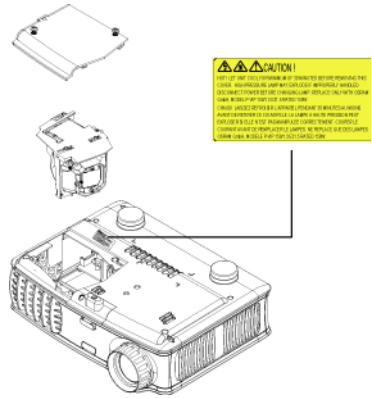



# Especificaciones

Válvula de Luz	Tecnología DDR (tasa doble de datos) de un solo chip DLP™
Brillo	1500 ANSI lumens (Máx.)
Relación de contraste	2100:1 típica (Completo/Apagado)
Uniformidad	85% típica (estándar de Japón - JBMA)
Lámpara	Lámpara de 156 vatios de 3000 horas reemplazable por el usuario (hasta 4000 horas en modo económico)
Número de píxeles	1024 x 768 (XGA)
Color visible	16.7M de colores
Velocidad de la rueda del color	100~127.5Hz (2X)
Lente de proyección	F/2.7~2.88, f=28.43~32.73 mm con lente ampliada manual a 1.15
Tamaño de la pantalla de proyección	31.7-246 pulgadas (diagonal)
Distancia de proyección	4.9~39.4 pies (1.5 m~12 m)
Compatibilidad del vídeo	Compatibilidad con NTSC, NTSC 4.43, PAL, PAL-M, PAL-N, SECAM, y HDTV (1080i, 720p, 576i/p, 480i/p) Video compuesto, por componentes y S-video
Frecuencia H.	15kHz-80kHz (Análogica/ Digital)
Frecuencia V.	50Hz-85Hz (Análogica/ Digital)
Fuente de alimentación	Entrada universal CA 50-60 Hz de 100-240V con PFC

Consumo de energía	195 vatios típica, 165 vatios en modo económico
Audio	1 altavoz, 1 vatio RMS
Nivel de ruido	38 dB(A) en modo Full-on, 36 dB(A) en modo económico
Peso	2.4 lbs (1.09 kg)
Dimensiones (Ancho x Alto x Fondo)	Externas 8.0 x 6.0 x 2.9 ± 0,04 pulgadas (204 x 154 x 73.7 ± 1 mm)
Ambiental	Temperatura de operación: 5°C - 35°C (41°F- 95°F) Humedad: 80% máximo Temperatura de almacenamiento: -20°C a 60°C (-4°F a 140°F) Humedad: 80% máximo
Regulación	FCC, CE, VCCI, UL, cUL, TÜV- GS, ICES-003, MIC, C-Tick, GOST, PCBC, CCC, PSB, EZU, NOM, S-TuV/Argentina
Conectores I/O	Alimentación: Enchufe de entrada de energía AC Entrada de computadora: un MI-DA para señales de entrada analógica/digital/componente/HDTV Entrada de video: una entrada compuesta RCA y una S-video Entrada de audio: una clavija tipo jack (diámetro 3.5 mm) Salida de audio: una clavija tipo jack (diámetro 3.5 mm)

## Modos de compatibilidad

Modo	Resolución	(ANALÓGICO)		(DIGITAL)	
		Frecuencia V. (Hz)	Frecuencia H. (KHz)	Frecuencia V. (Hz)	Frecuencia H. (KHz)
VGA	640X350	70	31.5	70	31.5
VGA	640X350	85	37.9	85	37.9
VGA	640X400	85	37.9	85	37.9
VGA	640X480	60	31.5	60	31.5
VGA	640X480	72	37.9	72	37.9
VGA	640X480	75	37.5	75	37.5
VGA	640X480	85	43.3	85	43.3
VGA	720X400	70	31.5	70	31.5
VGA	720X400	85	37.9	85	37.9
SVGA	800X600	56	35.2	56	35.2
SVGA	800X600	60	37.9	60	37.9
SVGA	800X600	72	48.1	72	48.1
SVGA	800X600	75	46.9	75	46.9
SVGA	800X600	85	53.7	85	53.7
XGA	1024X768	60	48.4	60	48.4
XGA	1024X768	70	56.5	70	56.5
XGA	1024X768	75	60	75	60
XGA	1024X768	85	68.7	-	-
*SXGA	1280X1024	60	63.98	60	63.98
*SXGA	1280X1024	75	79.98	-	-
*SXGA+	1400X1050	60	63.98	-	-
*UXGA	1600x1200	60	75	-	-
MAC LC13*	640X480	66.66	34.98	-	-
MAC II 13*	640X480	66.68	35	-	-
MAC 16*	832X624	74.55	49.725	-	-
MAC 19*	1024X768	75	60.24	-	-
*MAC	1152X870	75.06	68.68	-	-
MAC G4	640X480	60	31.35	-	-
IMAC DV	1024X768	75	60	-	-

\* Imagen de computadora comprimida.



# Cómo ponerse en contacto con Dell

Para contactar con Dell electrónicamente, puede acceder a las siguientes páginas web:

- [www.dell.com](http://www.dell.com)
- [support.dell.com](http://support.dell.com) (soporte técnico)
- [www.premiersupport.dell.com](http://www.premiersupport.dell.com) (soporte técnico para clientes de los sectores de educación, gobierno, salud y PYMEs, incluyendo clientes Premier, Platinum y Gold)

Para direcciones web específicas en su país, encuentre la sección del país apropiado en la siguiente tabla.

**NOTE:** Los números gratuitos son para uso dentro del país en el que aparecen listados.

**NOTE:** En ciertos países, el soporte técnico específico para las computadoras Dell Inspiron™ XPS está disponible en un número telefónico separado listado para países participantes. Si usted no ve un número telefónico listado que sea específico para las computadoras Inspiron XPS, puede usted contactar a Dell a través del número de soporte técnico listado y su llamada será transferida en forma apropiada.

Cuando necesite contactar con Dell, utilice las direcciones electrónicas, números de teléfono y códigos de la siguiente tabla. Si necesita asistencia para determinar qué códigos utilizar, contacte con un operador nacional o internacional.

<b>País (ciudad) Código de acceso internacional del país Código de la ciudad</b>	<b>Nombre del departamento o área de servicio Sitio web y dirección e-mail</b>	<b>Códigos de área, Números locales y números sin cargo</b>
Anguilla	Soporte general	sin cargo: 800-335-0031
Antigua y Barbuda	Soporte general	1-800-805-5924

<b>País (ciudad) Código de acceso internacional del país Código de la ciudad</b>	<b>Nombre del departamento o área de servicio Sitio web y dirección e-mail</b>	<b>Códigos de área, Números locales y números sin cargo</b>
Argentina (Buenos Aires) Código de acceso internacional: 00 Código del país: 54 Código de la ciudad: 11	Sitio web: <a href="http://www.dell.com.ar">www.dell.com.ar</a> E-mail: us_latin_services@dell.com E-mail para computadoras de escritorio y portátiles: la-techsupport@dell.com E-mail para servidores y productos de almacenamiento EMC <sup>®</sup> : la_enterprise@dell.com	Servicio al cliente sin cargo: 0-800-444-0730 Soporte técnico sin cargo: 0-800-444-0733 Servicios de soporte técnico sin cargo: 0-800-444-0724 Ventas 0-810-444-3355
Aruba	Soporte general	sin cargo: 800-1578



<b>País (ciudad) Código de acceso internacional del país Código de la ciudad</b>	<b>Nombre del departamento o área de servicio Sitio web y dirección e-mail</b>	<b>Códigos de área, Números locales y números sin cargo</b>
Australia (Sydney)	E-mail (Australia): au_tech_support@dell.com	
Código de acceso internacional: 0011	E-mail (Nueva Zelanda): nz_tech_support@dell.com	
Código del país: 61	Pequeñas y micro empresas	1-300-655-533
Código de la ciudad: 2	Gobierno y negocios	sin cargo: 1-800-633-559
	División de cuentas preferentes (PAD)	sin cargo: 1-800-060-889
	Servicio al cliente	sin cargo: 1-800-819-339
	Soporte técnico (portátiles y de escritorio)	sin cargo: 1-300-655-533
	Soporte técnico (servidores y estaciones de trabajo)	sin cargo: 1-800-733-314
	Ventas corporativas	sin cargo: 1-800-808-385
	Ventas de transacciones	sin cargo: 1-800-808-312
	Fax	sin cargo: 1-800-818-341

<b>País (ciudad) Código de acceso internacional del país Código de la ciudad</b>	<b>Nombre del departamento o área de servicio Sitio web y dirección e-mail</b>	<b>Códigos de área, Números locales y números sin cargo</b>
Austria (Viena)	Sitio web: support.euro.dell.com	
Código de acceso internacional: 900	E-mail: tech_support_central_europe@de ll.com	
Código del país: 43	Ventas a pequeñas y micro empresas	0820 240 530 00
Código de la ciudad: 1	Fax para pequeñas y micro empresas	0820 240 530 49
	Servicio al cliente para pequeñas y micro empresas	0820 240 530 14
	Servicio al cliente para cuentas preferentes y corporativas	0820 240 530 16
	Soporte técnico para pequeñas y micro empresas	0820 240 530 14
	Soporte técnico para cuentas preferentes y corporativas	0660 8779
	Conmutador	0820 240 530 00
Bahamas	Soporte general	sin cargo: 1-866-278-6818
Barbados	Soporte general	1-800-534-3066

<b>País (ciudad) Código de acceso internacional del país Código de la ciudad</b>	<b>Nombre del departamento o área de servicio Sitio web y dirección e-mail</b>	<b>Códigos de área, Números locales y números sin cargo</b>
Bélgica (Bruselas) Código de acceso internacional: 00 Código del país: 32 Código de la ciudad: 2	Sitio web: <a href="http://support.euro.dell.com">support.euro.dell.com</a>	
	E-mail para clientes de habla francesa: <a href="mailto:support.euro.dell.com/be/fr/emaildell/">support.euro.dell.com/be/fr/email dell/</a>	
	Soporte técnico para computadoras Inspiron XPS solamente	02 481 92 96
	Soporte técnico para todas las otras computadoras Dell	02 481 92 88
	Fax de soporte técnico	02 481 92 95
	Servicio al cliente	02 713 15 .65
	Ventas corporativas	02 481 91 00
	Fax Conmutador	02 481 92 99 02 481 91 00
<b>Bermuda</b>	Soporte general	1-800-342-0671
<b>Bolivia</b>	Soporte general	sin cargo: 800-10-0238
<b>Brasil</b> Código de acceso internacional: 00 Código del país: 55 Código de la ciudad: 51	Sitio web: <a href="http://www.dell.com/br">www.dell.com/br</a>	
	Soporte al cliente, soporte técnico	0800 90 3355
	Fax de soporte técnico	51 481 5470
	Fax de servicio al cliente	51 481 5480
Ventas	0800 90 3390	
<b>Islas Vírgenes Británicas</b>	Soporte general	sin cargo: 1-866-278-6820

<b>País (ciudad) Código de acceso internacional del país Código de la ciudad</b>	<b>Nombre del departamento o área de servicio Sitio web y dirección e-mail</b>	<b>Códigos de área, Números locales y números sin cargo</b>
Brunei Código del país: 673	Soporte técnico del cliente (Penang, Malasia)	604 633 4966
	Servicio al cliente (Penang, Malasia)	604 633 4949
	Ventas de transacción (Penang, Malasia)	604 633 4955
Canadá (North York, Ontario) Código de acceso internacional: 011	Estado de su orden online: <a href="http://www.dell.ca/ostatus">www.dell.ca/ostatus</a>	
	AutoTech (soporte técnico automatizado)	sin cargo: 1-800-247-9362
	Servicio al cliente (pequeñas y micro empresas)	sin cargo: 1-800-847-4096
	Servicio al cliente (mediana y gran empresa, gobierno)	sin cargo: 1-800-326-9463
	Soporte técnico (pequeñas y micro empresas)	sin cargo: 1-800-847-4096
	Soporte técnico (mediana y gran empresa, gobierno)	sin cargo: 1-800-387-5757
	Soporte técnico (impresoras, proyectors, televisores, handhelds, digital jukebox, y wireless)	1-877-335-5767
	Ventas (pequeñas y micro empresas)	sin cargo: 1-800-387-5752
	Ventas (mediana y gran empresa, gobierno)	sin cargo: 1-800-387-5755
Venta de repuestos y de servicios extendidos	1 866 440 3355	
Islas Caimán	Soporte general	1-800-805-7541

<b>País (ciudad) Código de acceso internacional del país Código de la ciudad</b>	<b>Nombre del departamento o área de servicio Sitio web y dirección e-mail</b>	<b>Códigos de área, Números locales y números sin cargo</b>
Chile (Santiago) Código del país: 56 Código de la ciudad: 2	Ventas, soporte al cliente y soporte técnico	sin cargo: 1230-020-4823
China (Xiamen) Código del país: 86 Código de la ciudad: 592	Sitio web de soporte técnico: <b>support.dell.com.cn</b> E-mail de soporte técnico: cn_support@dell.com E-mail de servicio al cliente: customer_cn@dell.com Fax de soporte técnico Soporte técnico (Dell™ Dimension™ e Inspiron) Soporte técnico (OptiPlex™, Latitude™, y Dell Precision™) Soporte técnico (servidores y almacenamiento) Soporte técnico (proyectors, PDAs, switches, routers, etc) Soporte técnico (impresoras) Servicio al cliente Fax de servicio al cliente Pequeñas y micro empresas División de cuentas preferentes Grandes cuentas corporativas GCP Grandes cuentas corporativas cuentas claves	592 818 1350 Sin cargo: 800 858 2969 Sin cargo: 800 858 0950 Sin cargo: 800 858 0960 Sin cargo: 800 858 2920 Sin cargo: 800 858 2311 Sin cargo: 800 858 2060 592 818 1308 Sin cargo: 800 858 2222 Sin cargo: 800 858 2557 sin cargo: 800 858 2055 sin cargo: 800 858 2628

<b>País (ciudad) Código de acceso internacional del país Código de la ciudad</b>	<b>Nombre del departamento o área de servicio Sitio web y dirección e-mail</b>	<b>Códigos de área, Números locales y números sin cargo</b>
	Grandes cuentas corporativas Norte	Sin cargo: 800 858 2999
	Grandes cuentas corporativas Norte gobierno y educación	Sin cargo: 800 858 2955
	Grandes cuentas corporativas Este	Sin cargo: 800 858 2020
	Grandes cuentas corporativas Este gobierno y educación	Sin cargo: 800 858 2669
	Grandes cuentas corporativas Equipo de cola	Sin cargo: 800 858 2572
	Grandes cuentas corporativas Sur	Sin cargo: 800 858 2355
	Grandes cuentas corporativas Oeste	sin cargo: 800 858 2811
	Grandes cuentas corporativas Repuestos	Sin cargo: 800 858 2621
<b>Colombia</b>	Soporte general	980-9-15-3978
<b>Costa Rica</b>	Soporte general	0800-012-0435
<b>República Checa (Praga)</b>	Sitio web: <a href="http://support.euro.dell.com">support.euro.dell.com</a> E-mail: <a href="mailto:czech_dell@dell.com">czech_dell@dell.com</a>	
Código de acceso internacional: 00	Soporte técnico	22537 2727
Código del país: 420	Servicio al cliente	22537 2707
	Fax	22537 2714
	Tech Fax	22537 2728
	Conmutador	22537 2711

<b>País (ciudad) Código de acceso internacional del país Código de la ciudad</b>	<b>Nombre del departamento o área de servicio Sitio web y dirección e-mail</b>	<b>Códigos de área, Números locales y números sin cargo</b>
Dinamarca (Copenague) Código de acceso internacional: 00 Código del país: 45	Sitio web: <a href="http://support.euro.dell.com">support.euro.dell.com</a> E-mail: <a href="mailto:support.euro.dell.com/dk/da/emai&lt;br/&gt;ldell/">support.euro.dell.com/dk/da/emai ldell/</a> Soporte técnico para computadoras Inspiron XPS solamente Soporte técnico para todas las otras computadoras Dell Servicio al cliente (en relación) Servicio al cliente para pequeñas y micro empresas Conmutador (en relación) Fax de Conmutador (en relación) Conmutador (pequeñas y micro empresas) Fax de conmutador (pequeñas y micro empresas)	7010 0074   7023 0182 7023 0184 3287 5505 3287 1200 3287 1201 3287 5000 3287 5001
Dominica	Soporte general	sin cargo: 1-866-278-6821
República Dominicana	Soporte general	1-800-148-0530
Ecuador	Soporte general	sin cargo: 999-119
El Salvador	Soporte general	01-899-753-0777

<b>País (ciudad) Código de acceso internacional del país Código de la ciudad</b>	<b>Nombre del departamento o área de servicio Sitio web y dirección e-mail</b>	<b>Códigos de área, Números locales y números sin cargo</b>
Finlandia (Helsinki) Código de acceso internacional: 990	Sitio web: <a href="http://support.euro.dell.com">support.euro.dell.com</a> E-mail: <a href="mailto:support.euro.dell.com/fi/fi/emaildell/">support.euro.dell.com/fi/fi/emaildell/</a>	
Código del país: 358	Soporte técnico	09 253 313 60
	Servicio al cliente	09 253 313 38
Código de la ciudad: 9	Fax	09 253 313 99
	Conmutador	09 253 313 00



<b>País (ciudad) Código de acceso internacional del país Código de la ciudad</b>	<b>Nombre del departamento o área de servicio Sitio web y dirección e-mail</b>	<b>Códigos de área, Números locales y números sin cargo</b>
Francia (Paris) (Montpellier) Código de acceso internacional: 00 Código del país: 33 Códigos de ciudad: (1) (4)	Sitio web: <a href="http://support.euro.dell.com">support.euro.dell.com</a> E-mail: <a href="mailto:support.euro.dell.com/fr/fr/emaildell/">support.euro.dell.com/fr/fr/emaildell/</a>	
	Pequeñas y micro empresas Soporte técnico para computadoras Inspiron XPS solamente	0825 387 129
	Soporte técnico para todas las otras computadoras Dell	0825 387 270
	Servicio al cliente	0825 823 833
	Conmutador	0825 004 700
	Conmutador (llamadas de fuera de Francia)	04 99 75 40 00
	Ventas	0825 004 700
	Fax	0825 004 701
	Fax (llamadas de fuera de Francia)	04 99 75 40 01
	<b>Corporativo</b>	
	Soporte técnico	0825 004 719
	Servicio al cliente	0825 338 339
	Conmutador	01 55 94 71 00
	Ventas	01 55 94 71 00
	Fax	01 55 94 71 01

<b>País (ciudad) Código de acceso internacional del país Código de la ciudad</b>	<b>Nombre del departamento o área de servicio Sitio web y dirección e-mail</b>	<b>Códigos de área, Números locales y números sin cargo</b>
Alemania (Langen) Código de acceso internacional: 00 Código del país: 49 Código de la ciudad: 6103	Sitio web: <a href="http://support.euro.dell.com">support.euro.dell.com</a> E-mail: <a href="mailto:tech_support_central_europe@dell.com">tech_support_central_europe@dell.com</a> Soporte técnico para computadoras Inspiron XPS solamente Soporte técnico para todas las otras computadoras Dell Servicio al cliente para pequeñas y micro empresas Servicio al cliente de segmento global Servicio al cliente para cuentas preferentes Servicio al cliente para grandes cuentas Servicio al cliente para cuentas públicas Conmutador	06103 766-7222     06103 766-7200  0180-5-224400  06103 766-9570  06103 766-9420  06103 766-9560  06103 766-9555  06103 766-7000

<b>País (ciudad) Código de acceso internacional del país Código de la ciudad</b>	<b>Nombre del departamento o área de servicio Sitio web y dirección e-mail</b>	<b>Códigos de área, Números locales y números sin cargo</b>
Grecia	Sitio web: <a href="http://support.euro.dell.com">support.euro.dell.com</a>	
Código de acceso internacional: 00	E-mail: <a href="mailto:support.euro.dell.com/gr/en/email">support.euro.dell.com/gr/en/email</a>	
Código del país: 30	dell/ Soporte técnico	00800-44 14 95 18
	Soporte técnico servicio dorado	00800-44 14 00 83
	Conmutador	2108129810
	Conmutador de servicio dorado	2108129811
	Ventas	2108129800
	Fax	2108129812
<b>Grenada</b>	Soporte general	sin cargo: 1-866-540-3355
<b>Guatemala</b>	Soporte general	1-800-999-0136
<b>Guyana</b>	Soporte general	sin cargo: 1-877-270-4609

<b>País (ciudad) Código de acceso internacional del país Código de la ciudad</b>	<b>Nombre del departamento o área de servicio Sitio web y dirección e-mail</b>	<b>Códigos de área, Números locales y números sin cargo</b>
<b>Hong Kong</b>	Sitio web: <a href="http://support.ap.dell.com">support.ap.dell.com</a>	
Código de acceso internacional: 001	E-mail de soporte técnico: <a href="mailto:apsupport@dell.com">apsupport@dell.com</a>	
Código del país: 852	Soporte técnico (Dimension e Inspiron)	2969 3188
	Soporte técnico (OptiPlex, Latitude, y Dell Precision)	2969 3191
	Soporte técnico (PowerApp™, PowerEdge™, PowerConnect™, y PowerVault™)	2969 3196
	Servicio al cliente	3416 0910
	Grandes cuentas corporativas	3416 0907
	Programas de cliente global	3416 0908
	División de medianas empresas	3416 0912
	División de pequeñas y micro empresas	2969 3105
<b>La India</b>	Soporte técnico	1600 33 8045
	Ventas (grandes cuentas corporativas)	1600 33 8044
	Ventas (pequeñas y micro empresas)	1600 33 8046

<b>País (ciudad) Código de acceso internacional del país Código de la ciudad</b>	<b>Nombre del departamento o área de servicio Sitio web y dirección e-mail</b>	<b>Códigos de área, Números locales y números sin cargo</b>
Irlanda (Cherrywood) Código de acceso internacional: 16 Código del país: 353 Código de la ciudad: 1	Sitio web: <a href="http://support.euro.dell.com">support.euro.dell.com</a>	
	E-mail: <a href="mailto:dell_direct_support@dell.com">dell_direct_support@dell.com</a>	
	Soporte técnico para computadoras Inspiron XPS solamente	1850 200 722
	Soporte técnico para todas las otras computadoras Dell	1850 543 543
	Soporte técnico en el Reino Unido (discar dentro del R.U. solamente)	0870 908 0800
	Servicio al cliente del usuario doméstico	01 204 4014
	Servicio al cliente para pequeñas empresas	01 204 4014
	Servicio al cliente en el Reino Unido (discar dentro del R.U. solamente)	0870 906 0010
	Servicio al cliente corporativo	1850 200 982
	Servicio al cliente corporativo (discar dentro del R.U. solamente)	0870 907 4499
	Ventas en Irlanda	01 204 4444
	Ventas en el Reino Unido (discar dentro del R.U. solamente)	0870 907 4000
	Fax de ventas	01 204 0103
Conmutador	01 204 4444	

<b>País (ciudad) Código de acceso internacional del país Código de la ciudad</b>	<b>Nombre del departamento o área de servicio Sitio web y dirección e-mail</b>	<b>Códigos de área, Números locales y números sin cargo</b>
<b>Italia (Milán)</b>	Sitio web: <a href="http://support.euro.dell.com">support.euro.dell.com</a>	
Código de acceso internacional: <b>00</b>	E-mail: <a href="mailto:support.euro.dell.com/it/it/emaildell/">support.euro.dell.com/it/it/emaildell/</a>	
Código del país: <b>39</b>	<b>Pequeñas y micro empresas</b>	
Código de la ciudad: <b>02</b>	Soporte técnico	02 577 826 90
	Servicio al cliente	02 696 821 14
	Fax	02 696 821 13
	Conmutador	02 696 821 12
	<b>Corporativo</b>	
	Soporte técnico	02 577 826 90
	Servicio al cliente	02 577 825 55
	Fax	02 575 035 30
	Conmutador	02 577 821
<b>Jamaica</b>	Soporte general (disca dentro de Jamaica solamente)	1-800-682-3639

<b>País (ciudad) Código de acceso internacional del país Código de la ciudad</b>	<b>Nombre del departamento o área de servicio Sitio web y dirección e-mail</b>	<b>Códigos de área, Números locales y números sin cargo</b>
Japón (Kawasaki)	Sitio web: <a href="http://support.jp.dell.com">support.jp.dell.com</a>	
Código de acceso internacional: 001	Soporte técnico (servidores)	sin cargo: 0120-198-498
Código del país: 81	Soporte técnico fuera de Japón (servidores)	81-44-556-4162
Código de la ciudad: 44	Soporte técnico (Dimension e Inspiron)	sin cargo: 0120-198-226
	Soporte técnico fuera de Japón (Dimension and Inspiron)	81-44-520-1435
	Soporte técnico ((Dell Precision, OptiPlex, y Latitude)	sin cargo: 0120-198-433
	Soporte técnico fuera de Japón (Dell Precision, OptiPlex, y Latitude)	81-44-556-3894

<b>País (ciudad) Código de acceso internacional del país Código de la ciudad</b>	<b>Nombre del departamento o área de servicio Sitio web y dirección e-mail</b>	<b>Códigos de área, Números locales y números sin cargo</b>
	Soporte técnico (PDAs, proyectores, impresoras, routers)	sin cargo: 0120-981-690
	Soporte técnico fuera de Japón (PDAs, proyectores, impresoras, routers)	81-44-556-3468
	Servicio FaxBox	044-556-3490
	Servicio de orden automatizada de 24 horas	044-556-3801
	Servicio al cliente	044-556-4240
	División de ventas de negocios (hasta 400 empleados)	044-556-1465
	Ventas de la división de cuentas preferentes (más de 400 empleados)	044-556-3433
	Ventas de grandes cuentas corporativas (más de 3500 empleados)	044-556-3430
	Ventas públicas (agencias gubernamentales, instituciones educativas y médicas)	044-556-1469
	Segmento global Japón	044-556-3469
	Usuario individual	044-556-1760
	Conmutador	044-556-4300



<b>País (ciudad) Código de acceso internacional del país Código de la ciudad</b>	<b>Nombre del departamento o área de servicio Sitio web y dirección e-mail</b>	<b>Códigos de área, Números locales y números sin cargo</b>
Corea (Seúl)	Soporte técnico	sin cargo: 080-200-3800
Código de acceso internacional: 001	Ventas	sin cargo: 080-200-3600
Código del país: 82	Servicio al cliente (Penang, Malasia)	604 633 4949
Código de la ciudad: 2	Fax	2194-6202
	Conmutador	2194-6000
	Soporte técnico (electrónica y accesorios)	sin cargo: 080-200-3801
<b>América Latina</b>	Soporte técnico al cliente (Austin, Texas, EE.UU.)	512 728-4093
	Servicio al cliente (Austin, Texas, EE.UU.)	512 728-3619
	Fax (Soporte técnico y servicio al cliente) (Austin, Texas, EE.UU.)	512 728-3883
	Ventas (Austin, Texas, EE.UU.)	512 728-4397
	Fax de Ventas (Austin, Texas, EE.UU.)	512 728-4600
		o 512 728-3772
<b>Luxemburgo</b>	Sitio web: <a href="http://support.euro.dell.com">support.euro.dell.com</a>	
Código de acceso internacional: 00	E-mail: <a href="mailto:tech_be@dell.com">tech_be@dell.com</a>	
Código del país: 352	Soporte técnico (Bruselas, Bélgica)	3420808075
	Ventas a pequeñas y micro empresas (Bruselas, Bélgica)	sin cargo: 080016884
	Ventas corporativas (Bruselas, Bélgica)	02 481 91 00
	Servicio al cliente (Bruselas, Bélgica)	02 481 91 19
	Fax (Bélgica, Bruselas)	02 481 92 99
	Conmutador (Bélgica, Bruselas)	02 481 91 00

<b>País (ciudad) Código de acceso internacional del país Código de la ciudad</b>	<b>Nombre del departamento o área de servicio Sitio web y dirección e-mail</b>	<b>Códigos de área, Números locales y números sin cargo</b>
Macao	Soporte técnico	sin cargo: 0800 105
Código del país: 853	Servicio al cliente (Xiamen, China)	34 160 910
	Ventas de transacción (Xiamen, China)	29 693 115
<b>Malasia (Penang)</b>	<b>Sitio web: <a href="http://support.ap.dell.com">support.ap.dell.com</a></b>	
Código de acceso internacional: 00	Soporte técnico ((Dell Precision, OptiPlex, y Latitude)	sin cargo: 1 800 88 0193
Código del país: 60	Soporte técnico (Dimension, Inspiron, Electrónica y accesorios)	sin cargo: 1 800 88 1306
Código de la ciudad: 4	Soporte técnico (PowerApp™, PowerEdge™, PowerConnect™, y PowerVault™)	Sin cargo: 1800 88 1386
	Servicio al cliente (Penang, Malasia)	04 633 4949
	Ventas de transacciones	sin cargo: 1 800 888 202
	Ventas corporativas	sin cargo: 1 800 888 213
<b>México</b>	Soporte técnico al cliente	001-877-384-8979
Código de acceso internacional: 00		o 001-877-269-3383
	Ventas	50-81-8800
Código del país: 52		o 01-800-888-3355
	Servicio al cliente	001-877-384-8979
		o 001-877-269-3383
	Principal	50-81-8800
		o 01-800-888-3355
<b>Montserrat</b>	Soporte general	sin cargo: 1-866-278-6822
<b>Antillas Holandesas</b>	Soporte general	001-800-882-1519

<b>País (ciudad) Código de acceso internacional del país Código de la ciudad</b>	<b>Nombre del departamento o área de servicio Sitio web y dirección e-mail</b>	<b>Códigos de área, Números locales y números sin cargo</b>
Holanda (Amsterdam) Código de acceso internacional: 00 Código del país: 31 Código de la ciudad: 20	Sitio web: <a href="http://support.euro.dell.com">support.euro.dell.com</a> Soporte técnico para computadoras Inspiron XPS solamente Soporte técnico para todas las otras computadoras Dell Fax de soporte técnico Servicio al cliente para pequeñas y micro empresas Servicio al cliente relacional Ventas a pequeñas y micro empresas Ventas relacionales Fax de ventas a pequeñas y micro empresas Fax de ventas relacionales Conmutador Fax del conmutador	020 674 45 94 020 674 45 00 020 674 47 66 020 674 42 00 020 674 4325 020 674 55 00 020 674 50 00 020 674 47 75 020 674 47 50 020 674 50 00 020 674 47 50

<b>País (ciudad) Código de acceso internacional del país Código de la ciudad</b>	<b>Nombre del departamento o área de servicio Sitio web y dirección e-mail</b>	<b>Códigos de área, Números locales y números sin cargo</b>
Nueva Zelanda Código de acceso internacional: 00 Código del país: 64	E-mail (Nueva Zelanda): nz_tech_support@dell.com E-mail (Australia): au_tech_support@dell.com Soporte técnico (para computadoras de escritorio y portátiles) Soporte técnico (para servidores y estaciones de trabajo) Pequeñas y micro empresas Gobierno y negocios Ventas Fax	sin cargo: 0800 446 255   sin cargo: 0800 443,563  0800 446 255 0800 444 617 0800 441 567 0800 441 566
Nicaragua	Soporte general	001-800-220-1006
Noruega (Lysaker) Código de acceso internacional: 00 Código del país: 47	Sitio web: <a href="http://support.euro.dell.com">support.euro.dell.com</a> E-mail: <a href="mailto:support.euro.dell.com/no/no/emai&lt;br/&gt;ldell/">support.euro.dell.com/no/no/emai ldell/</a> Soporte técnico Servicio al cliente relacional Servicio al cliente para pequeñas y micro empresas Conmutador Fax del conmutador	671 16882 671 17575 23162298 671 16800 671 16865
Panamá	Soporte general	001-800-507-0962
Perú	Soporte general	0800-50-669

<b>País (ciudad) Código de acceso internacional del país Código de la ciudad</b>	<b>Nombre del departamento o área de servicio Sitio web y dirección e-mail</b>	<b>Códigos de área, Números locales y números sin cargo</b>
Polonia (Varsovia) Código de acceso internacional: 011 Código del país: 48 Código de la ciudad: 22	Sitio web: <a href="http://support.euro.dell.com">support.euro.dell.com</a> E-mail: <a href="mailto:pl_support_tech@dell.com">pl_support_tech@dell.com</a> Teléfono de servicio al cliente Servicio al cliente Ventas Fax de servicio al cliente Fax de la recepción Conmutador	57 95 700 57 95 999 57 95 999 57 95 806 57 95 998 57 95 999
Portugal Código de acceso internacional: 00 Código del país: 351	Sitio web: <a href="http://support.euro.dell.com">support.euro.dell.com</a> E-mail: <a href="mailto:support.euro.dell.com/pt/en/emaildell/">support.euro.dell.com/pt/en/emaildell/</a> Soporte técnico Servicio al cliente Ventas Fax	707200149 800 300 413 800 300 410 o 800 300 411 o 800 300 412 o 21 422 07 10 21 424 01 12
Puerto Rico	Soporte general	1-800-805-7545
St. Kitts and Nevis	Soporte general	sin cargo: 1-877-441-4731
Sta. Lucia	Soporte general	1-800-882-1521
St. Vincent and the Grenadines	Soporte general	sin cargo: 1-877-270-4609

<b>País (ciudad) Código de acceso internacional del país Código de la ciudad</b>	<b>Nombre del departamento o área de servicio Sitio web y dirección e-mail</b>	<b>Códigos de área, Números locales y números sin cargo</b>
Singapur (Singapur) Código de acceso internacional: 005 Código del país: 65	Sitio web: <a href="http://support.ap.dell.com">support.ap.dell.com</a>	
	Soporte técnico (Dimension, Inspiron, Electrónica y accesorios)	Sin cargo: 1800 394 7430
	Soporte técnico (OptiPlex, Latitude, y Dell Precision)	Sin cargo: 1800 394 7488
	Soporte técnico (PowerApp™, PowerEdge™, PowerConnect™, y PowerVault™)	Sin cargo: 1800 394 7478
	Servicio al cliente (Penang, Malasia)	604 633 4949
	Ventas de transacciones	sin cargo: 1 800 394 7412
	Ventas corporativas	sin cargo: 1 800 394 7419
Eslovaquia (Praga) Código de acceso internacional: 00 Código del país: 421	Sitio web: <a href="http://support.euro.dell.com">support.euro.dell.com</a>	
	E-mail: <a href="mailto:czech_dell@dell.com">czech_dell@dell.com</a>	
	Soporte técnico	02 5441 5727
	Servicio al cliente	420 22537 2707
	Fax	02 5441 8328
	Tech Fax	02 5441 8328
Conmutador (ventas)	02 5441 7585	
Sud Africa (Johannesburgo) Código de acceso internacional: 09/091 Código del país: 27 Código de la ciudad: 11	Sitio web: <a href="http://support.euro.dell.com">support.euro.dell.com</a>	
	E-mail: <a href="mailto:dell_za_support@dell.com">dell_za_support@dell.com</a>	
	Línea dorada	011 709 7713
	Soporte técnico	011 709 7710
	Servicio al cliente	011 709 7707
	Ventas	011 709 7700
Fax	011 706 0495	
Conmutador	011 709 7700	

<b>País (ciudad) Código de acceso internacional del país Código de la ciudad</b>	<b>Nombre del departamento o área de servicio Sitio web y dirección e-mail</b>	<b>Códigos de área, Números locales y números sin cargo</b>
Países del sudeste asiático y el Pacífico	Soporte técnico al cliente, servicio al cliente y ventas (Penang, Malasia)	604 633 4810
España (Madrid)	Sitio web: <a href="http://support.euro.dell.com">support.euro.dell.com</a>	
Código de acceso internacional: 00	E-mail: <a href="mailto:support.euro.dell.com/es/es/emaildell/">support.euro.dell.com/es/es/email dell/</a>	
Código del país: 34	<b>Pequeñas y micro empresas</b>	
Código de la ciudad: 91	Soporte técnico	902 100 130
	Servicio al cliente	902 118 540
	Ventas	902 118 541
	Conmutador	902 118 541
	Fax	902 118 539
	<b>Corporativo</b>	
	Soporte técnico	902 100 130
	Servicio al cliente	902 115 236
	Conmutador	91 722 92 00
	Fax	91 722 95 83

<b>País (ciudad) Código de acceso internacional del país Código de la ciudad</b>	<b>Nombre del departamento o área de servicio Sitio web y dirección e-mail</b>	<b>Códigos de área, Números locales y números sin cargo</b>
Suecia (Upplands Vasby) Código de acceso internacional: 00 Código del país: 46 Código de la ciudad: 8	Sitio web: <a href="http://support.euro.dell.com">support.euro.dell.com</a> E-mail: <a href="mailto:support.euro.dell.com/se/sv/emaildell/">support.euro.dell.com/se/sv/emaildell/</a> Soporte técnico Servicio al cliente relacional Servicio al cliente para pequeñas y micro empresas Soporte del programa de compras de empleados (EPP) Fax de soporte técnico Ventas	08 590 05 199 08 590 05 642 08 587 70 527 20 140 14 44 08 590 05 594 08 590 05 185
Suiza (Ginebra) Código de acceso internacional: 00 Código del país: 41 Código de la ciudad: 22	Sitio web: <a href="http://support.euro.dell.com">support.euro.dell.com</a> E-mail: <a href="mailto:Tech_support_central_Europe@dell.com">Tech_support_central_Europe@dell.com</a> E-mail para clientes de habla francesa, HSB y corporativos: <a href="mailto:support.euro.dell.com/ch/fr/emaildell/">support.euro.dell.com/ch/fr/emaildell/</a> Soporte técnico (pequeñas y micro empresas) Soporte técnico (corporativo) Servicio al cliente (pequeñas y micro empresas) Servicio al cliente (corporativo) Fax Conmutador	0844 811 411 0844 822 844 0848 802 202 0848 821 721 022 799 01 90 022 799 01 01



<b>País (ciudad) Código de acceso internacional del país Código de la ciudad</b>	<b>Nombre del departamento o área de servicio Sitio web y dirección e-mail</b>	<b>Códigos de área, Números locales y números sin cargo</b>
Taiwán	Sitio web: <a href="http://support.ap.dell.com">support.ap.dell.com</a>	
Código de acceso internacional: 002	E-mail: <a href="mailto:ap_support@dell.com">ap_support@dell.com</a>	
Código del país: 886	Soporte técnico (OptiPlex, Latitude, Inspiron, Dimension, y Electrónica y accesorios)	sin cargo: 00801 86 1011
	Soporte técnico (PowerApp™, PowerEdge™, PowerConnect™, y PowerVault™)	sin cargo: 00801 60 1256
	Ventas de transacciones	sin cargo: 00801 65 1228
	Ventas corporativas	sin cargo: 00801 651 227
Tailandia	Sitio web: <a href="http://support.ap.dell.com">support.ap.dell.com</a>	
Código de acceso internacional: 001	Soporte técnico (OptiPlex, Latitude, y Dell Precision)	sin cargo: 1800 0060 07
Código del país: 66	Soporte técnico (PowerApp™, PowerEdge™, PowerConnect™, y PowerVault™)	sin cargo: 1800 0600 09
	Servicio al cliente (Penang, Malasia)	604 633 4949
	Ventas corporativas	sin cargo: 1800 006 009
	Ventas de transacciones	sin cargo: 1800 006 006
Trinidad y Tobago	Soporte general	1-800-805-8035
Islas Turks y Caicos	Soporte general	sin cargo: 1-866-540-3355

<b>País (ciudad) Código de acceso internacional del país Código de la ciudad</b>	<b>Nombre del departamento o área de servicio Sitio web y dirección e-mail</b>	<b>Códigos de área, Números locales y números sin cargo</b>
R.U. (Bracknell)	Sitio web: <a href="http://support.euro.dell.com">support.euro.dell.com</a>	
Código de acceso internacional: 00	Sitio web de servicio al cliente: <a href="http://support.euro.dell.com/uk/en/ECare/Form/Home.asp">support.euro.dell.com/uk/en/ECare/Form/Home.asp</a>	
Código del país: 44	E-mail: <a href="mailto:dell_direct_support@dell.com">dell_direct_support@dell.com</a>	
Código de la ciudad: 1344	Soporte técnico (corporativo/cuentas preferentes/PAD [más de 1000 empleados])	0870 908 0500
	Soporte técnico (directo y general)	0870 908 0800
	Servicio al cliente de cuentas globales	01344 373 186
	Servicio al cliente de pequeñas y micro empresas	0870 906 0010
	Servicio al cliente corporativo	01344 373 185
	Servicio al cliente de cuentas preferentes (de 500 a 5000 empleados)	0870 906 0010
	Servicio al cliente del gobierno central	01344 373 193
	Servicio al cliente del gobierno local y educación	01344 373 199
	Servicio al cliente de salud	01344 373 194
	Ventas (pequeñas y micro empresas)	0870 907 4000
	Ventas al secotr público/corporativo	01344 860 456
	Fax para pequeñas y micro empresas	0870 907 4006

<b>País (ciudad) Código de acceso internacional del país Código de la ciudad</b>	<b>Nombre del departamento o área de servicio Sitio web y dirección e-mail</b>	<b>Códigos de área, Números locales y números sin cargo</b>
Uruguay	Soporte general	sin cargo: 000-413-598-2521
EE.UU. (Austin, Texas)	Información de estado - orden automatizada	sin cargo: 1-800-433-9014
Código de acceso internacional: 011	AutoTech (computadoras portátiles y de escritorio)	sin cargo: 1-800-247-9362
Código del país: 1	<b>Consumidor</b> (Hogar y negocio doméstico)	
	Soporte técnico	sin cargo: 1-800-624-9896
	Servicio al cliente	sin cargo: 1-800-624-9897
	Servicio y soporte DellNet™	sin cargo: 1-877-Dellnet (1-877-335-5638)
	Clientes del programa de compras de empleados (EPP)	sin cargo: 1-800-695-8133
	Sitio web de servicios financieros: <b>www.dellfinancialservices.com</b>	
	Servicios financieros (leasing/préstamos)	sin cargo: 1-877-577-3355
	Servicios financieros (cuentas preferentes Dell [DPA])	sin cargo: 1-800-283-2210
	<b>Negocios</b>	
	Servicio al cliente y soporte técnico	sin cargo: 1-800-822-8965
	Clientes del programa de compras de empleados (EPP)	sin cargo: 1-800-695-8133
	Soporte técnico de impresoras y proyectores	sin cargo: 1-877-459-7298
	<b>Público</b> (gobierno, educación y salud)	
	Servicio al cliente y soporte técnico	sin cargo: 1-800-456-3355

<b>País (ciudad) Código de acceso internacional del país Código de la ciudad</b>	<b>Nombre del departamento o área de servicio Sitio web y dirección e-mail</b>	<b>Códigos de área, Números locales y números sin cargo</b>
	Clientes del programa de compras de empleados (EPP)	sin cargo: 1-800-234-1490
	Ventas Dell	sin cargo: 1-800-289-3355 o sin cargo: 1-800-879- 3355
	Tienda de salida Dell (computadoras repotenciadas Dell)	sin cargo: 1-888-798-7561
	Ventas de software y periféricos	sin cargo: 1-800-671-3355
	Ventas de repuestos	sin cargo: 1-800-357-3355
	Ventas de servicio extendido y garantía	sin cargo: 1-800-247-4618
	Fax	sin cargo: 1-800-727-8320
	Servicios Dell para sordos, impedidos auditivos o del habla	sin cargo: 1-877- DELLTY (1-877-335-5889)
Islas Vírgenes de los EE.UU.	Soporte general	1-877-673-3355
Venezuela	Soporte general	8001-3605

# Apéndice: Informaciones regulatorias

## Información de la FCC (sólo para EE.UU.)

La mayoría de sistemas de cómputo Dell están clasificados por la Comisión Federal de Comunicaciones (FCC) como dispositivos digitales de clase B. Para determinar qué clasificación se aplica a su sistema de cómputo, examine todas las etiquetas de registro FCC ubicadas en la parte de abajo, lateral o trasera de su computadora, sobre las ranuras de las tarjetas, y sobre las tarjetas mismas. Si cualquiera de las etiquetas lleva una clasificación de clase A, su sistema completo se considera un dispositivo digital de clase A. Si *todas* las etiquetas llevan una clasificación FCC de clase B distinguida por un número de ID FCC o el logo FCC, (**FC**), su sistema se considera un dispositivo digital de clase B.

Una vez que usted ha determinado la clasificación de su sistema, lea la información apropiada de la FCC: Nótese que las regulaciones de la FCC disponen que los cambios o modificaciones no aprobadas expresamente por Dell pueden invalidar su autorización para operar este equipo.

Este dispositivo cumple con la Parte 15 de las reglas de la FCC. La operación está sujeta a las dos siguientes condiciones:

- Este dispositivo no puede causar interferencia dañina.
- Este dispositivo debe aceptar cualquier interferencia recibida, incluyendo la interferencia que pueda causar una operación no deseada.

## Clase A

Este equipo ha sido probado y se encontró que cumple con los límites para un dispositivo digital de clase A de acuerdo a la Parte 15 de las reglas de la FCC: Estos límites están diseñados para proporcionar una protección razonable contra interferencias dañinas cuando el equipo es operado en un ambiente comercial. Este equipo genera, usa y puede irradiar energía de radio frecuencia y si no se instala y utiliza de acuerdo con el manual de instrucción del fabricante, puede causar interferencia dañina con las comunicaciones de radio. La operación de este equipo en un área residencial probablemente cause una interferencia dañina, en cuyo caso se le requerirá corregir la interferencia a su propio costo.

## Clase B

Este equipo ha sido probado y se encontró que cumple con los límites para un dispositivo digital de clase B de acuerdo a la Parte 15 de las reglas de la FCC: Estos límites están diseñados para proporcionar una protección razonable contra interferencia dañina en una instalación residencial. Este equipo genera, usa y puede irradiar energía de radio frecuencia y si no se instala y utiliza de acuerdo con el manual de instrucción del fabricante, puede causar interferencia con las comunicaciones de radio. Sin embargo, no hay garantía de que la interferencia no ocurra en una instalación en particular. Si este equipo causa interferencia dañina a la recepción de radio o televisión, que puede ser determinada apagando y encendiendo el equipo, se le pide tratar de corregir la interferencia con una o más de las siguientes medidas:

- Reorientar o reubicar la antena de recepción.
- Incrementar la separación entre el equipo y el receptor.
- Conectar el equipo a una toma o un circuito diferente de aquel al que el receptor está conectado.
- Consultar al vendedor o a un técnico experimentado.

## Identificación de la información de la FCC

Se proporciona la siguiente información acerca del dispositivo o dispositivos cubiertos en este documento de acuerdo con las regulaciones de la FCC:

- Nombre del producto: Proyector DLP
- Número de modelo: 3400MP/DELL
- Nombre de la compañía:  
Dell Inc.  
One Dell Way  
Round Rock, Texas 78682 USA  
512-338-4400

## Información NOM (sólo México)

Se proporciona la siguiente información sobre el (los) dispositivos(s) descritos en este documento en cumplimiento con los requerimientos de los estándares oficiales de México (NOM):

Exportador:	Dell Inc. One Dell Way Round Rock, TX 78682
Importador:	Dell Computer de México, S.A. de C.V. Paseo de la Reforma 2620 - 11° Piso Col. Lomas Altas 11950 México, D.F.

Embarcar a:

Dell Computer de México, S.A. de C.V.  
al Cuidado de Kuehne & Nagel de México S. de R.L.  
Avenida Soles No. 55  
Col. Peñon de los Baños  
15520 México, D.F.

<b>Modelo</b>	<b>Voltaje de alimentación</b>	<b>Frecuencia</b>	<b>Consumo actual</b>
3400MP	AC 100-240 V	50-60 Hz	2.3 A





# Glosario

**ANSI Lumens**— Un estándar para medir la salida de luz, usada para comparar proyectores.

**Aspect Ratio (relación de aspecto)**—La relación de aspecto más popular es 4:3 (4 por 3). Los primeros formatos de televisión y de computadoras eran en una relación de aspecto 4:3, lo que significa que el ancho de la imagen es 4/3 veces la altura.

**Backlit (Backlight) o luz posterior**—Se refiere a un control remoto o panel de control de un proyector, que tiene botones y controles iluminados.

**Bandwidth o ancho de banda**— El número de ciclos por segundo (Hertz) que expresan la diferencia entre las frecuencias límites inferior y superior de una banda de frecuencias, también es el ancho de la banda de frecuencias.

**Brightness o brillo**— La cantidad de luz emitida desde una pantalla o pantalla de proyección o un dispositivo de proyección. El brillo del proyector se mide en lumens ANSI.

**Color Temperature o temperatura de color**— Un método para medir la blancura de una fuente luminosa. Las lámparas de halogenuro metálico tienen una gran temperatura comparadas con las luces incandescentes o de halógeno.

**Component Video o video por componentes**—Un método de entregar video de calidad en un formato que contiene todos los componentes de la imagen original. Estos componentes se conocen como luma y croma y se definen como Y'Pb'Pr' para componentes analógicos y Y'Cb'Cr' para componentes digitales. El video por componentes está disponible en los reproductores de DVD y los proyectores.

**Composite Video o video compuesto** — La señal combinada de imagen, incluyendo el blanking vertical y horizontal y las señales de sincronismo.

**Compresión**— Una función que borra líneas de resolución de una imagen para acomodarla en un área de visualización o pantalla.

**Compressed SVGA o SVGA comprimido**— Para proyectar una imagen de 800x600 a un proyector VGA, la señal original de 800x600 debe ser comprimida. Los datos muestran toda la información con sólo dos tercios de los píxeles (307,000 vs 480,000). La imagen resultante es de tamaño de página SVGA, pero se sacrifica algo de la calidad de imagen. Si usted está usando computadoras SVGA, el conectar VGA a un proyector VGA proporciona mejores resultados.

**Compressed SXGA o SXGA comprimido**— Encontrado en los proyectores XGA, el manejo del SXGA comprimido permite a estos proyectores manejar hasta una resolución de 1280x1020 SXGA.

**Compressed XGA o XGA comprimido**— Encontrado en los proyectores SVGA, el

manejo del XGA comprimido permite a estos proyectores manejar hasta una resolución de 1024x768 XGA.

**Contrast Ratio o relación de contraste**— Rango de valores de luz y oscuridad en una imagen, o la relación entre sus valores máximo y mínimo. Hay dos métodos usados en la industria de proyectores para medir la relación:

- 1 *Full On/Off* — mide la relación de la salida de la luz de todas las imágenes blancas (full on) y la salida de la luz de todas las imágenes negras (full off).
- 2 *ANSI* — mide un patrón de 16 rectángulos blanco y negro alternados. La salida de luz promedio de los rectángulos blancos se divide por la salida de luz promedio de los rectángulos negros para determinar la relación de contraste *ANSI*.

El contraste *Full On/Off* es siempre un número mayor que el contraste *ANSI* para el mismo proyector.

**dB**— decibel—Una unidad para expresar la diferencia relativa de potencia o intensidad, usualmente entre señales acústicas o eléctricas, igual a diez veces el logaritmo común del cociente de dos niveles.

**Diagonal Screen o pantalla diagonal**— Un método para medir el tamaño de una pantalla o una imagen proyectada. Mide de una esquina a la opuesta. Una pantalla de 9 pies de alto y 12 pies de ancho tiene una diagonal de 15 pies. Este documento asume que las dimensiones de la diagonal son para la relación de aspecto tradicional de 4:3 en una imagen de computadora como en el ejemplo anterior.

**DLP**— Digital Light Processing o procesamiento digital de la luz—Tecnología de pantalla reflejante desarrollada por Texas Instruments usando pequeños espejos manipulados. La luz pasa a través de un filtro de color y se envía a los espejos DLP que arreglan los colores RGB en la imagen proyectada en la pantalla, también conocida como DMD.

**DMD**— digital Micro- Mirror Device— Cada DMD consiste en miles de espejos de aleación de aluminio microscópicos e inclinados montados en un yugo oculto.

**DVI**— Digital Visual Interface o interfaz visual digital— Define la interfaz digital entre dispositivos digitales tales como proyectores y computadoras personales. Para dispositivos que soportan DVI, se puede hacer una conexión digital a digital que elimina la conversión a analógico y por tanto entrega una imagen intacta.

**Focal Length o longitud focal**— La distancia desde la superficie de un lente a su punto focal.

**Frecuencia**— Es la tasa de repeticiones en ciclos por segundo de las señales eléctricas. Se mide en Hz.

**Hz** — Frecuencia de una señal alterna. Ver Frecuencia.

**Keystone Correction o corrección trapezoidal**— Dispositivo que corrige una imagen de la distorsión (usualmente un efecto de ancho arriba y delgado abajo) de

una imagen proyectada causada por un ángulo inapropiado del proyector a la pantalla.

**Laser Pointer o apuntador láser**— Un pequeño puntero del tamaño de una lapicera que contiene un láser alimentado por una pequeña batería, que puede proyectar un haz láser pequeño y típicamente rojo de gran intensidad que es muy visible inmediatamente sobre la pantalla.

**Maximum Distance o distancia máxima**— La distancia desde una pantalla que el proyector puede entregar una imagen utilizable (lo suficientemente brillante) en un cuarto totalmente oscuro.

**Maximum Image Size o tamaño máximo de imagen**— La imagen más grande que el proyector puede lanzar en un cuarto oscuro. Esta normalmente está limitada por el rango focal de la óptica.

**Metal Halide Lamp o lámpara de halogenuro metálico**— El tipo de lámpara usado en muchos medios y todos los proyectores portátiles de alto rendimiento. Estas lámparas tienen una vida media típica de 1000 a 2000 horas. Esto es, pierden intensidad (brillo) lentamente con el uso, y en el punto de vida media, tienen la mitad del brillo de las nuevas. Estas lámparas lanzan una luz de temperatura muy "caliente", similar a las lámparas de vapor de mercurio usadas en las calles. Sus blancos son extremadamente blancos (con ligero azulino) y hacen que las lámparas halógenas se vean amarillas en comparación.

**Minimum Distance o distancia mínima**— La porción más cercana que un proyector puede enfocar una imagen en una pantalla.

**NTSC**— El estándar de transmisión de los Estados Unidos para video y broadcasting.

**PAL**— Un estándar europeo e internacional para transmisión de video y broadcasting. Mayor resolución que el NTSC.

**Power Zoom**— Un lente zoom con el acercamiento y alejamiento controlados por un motor, usualmente ajustado desde el panel de control del proyector y también desde el control remoto.

**Reverse Image o imagen reversa**— Característica que permite voltear la imagen en el eje horizontal. Cuando se usa en un ambiente de proyección por adelante, el texto y los gráficos se ven al revés. La imagen reversa se utiliza para proyección desde atrás.

**RGB**— Red, Green, Blue (rojo, verde y azul)— típicamente usado para describir un monitor que requiere señales separadas para cada uno de los tres colores.

**S-Video**— Un estándar de transmisión de video que utiliza un conector mini-DIN de 4 pines para enviar información de video sobre dos cables de señal llamados luminancia (brillo, Y) y crominancia (color, C). Al S-video también se le conoce como Y/C.

**SECAM**— Un estándar francés e internacional para transmisión de video y broadcasting. Mayor resolución que el NTSC.

**SVGA**— Super Video Graphics Array— 800 x 600 pixels.

**SXGA**— Super Ultra Graphics Array— 1280 x 1024 pixels.

**UXGA**— Ultra Extended Graphics Array—1600 x 1200 pixels.

**VGA**— Video Graphics Array—640 x 480 pixels.

**XGA**— Extra Video Graphics Array— 1024 x 768 pixels.

**Zoom Lens**— Lente con una longitud focal variable que permite al operador moverse la vista hacia adentro o afuera para agrandar o reducir la imagen.

**Zoom Lens Ratio o relación de lente zoom**— Es la relación entre la imagen más pequeña y la más grande que el lente puede proyectar desde una distancia fija. Por ejemplo, un lente zoom de relación 1.4:1 significa que una imagen de 10 pies sin zoom sería una imagen de 14 pies con zoom completo.

# Índice

## A

Ajuste de la imagen proyectada 232

Ajuste de la altura del  
proyector 232

baje el proyector

Botón del elevador 232

Pie elevador 232

Rueda de ajuste de la  
inclinación 232

Ajuste del foco y zoom del  
proyector 233

Anillo de enfoque 233

Lengüeta de ampliación 233

Ajuste del tamaño de la imagen de  
proyección 248

## C

Cambio de la lámpara 248

Conexión del proyector

A la computadora 228

Cable de alimentación 228,  
229

Cable de vídeo compuesto 229

Cable MIA a D-sub/SUB 228

Cable MI-A a HDTV 229

Cable S-vídeo 228

Conectando con un cable  
compuesto 229

Conectando con un cable de  
componentes 229

Conectando con un cable S-  
video 228

Opciones de instalación  
profesional 229

## D

Dell

contacto 255

## E

Encendido/Apagado del proyector

Apagado del proyector 231

Encendido del proyector 231

Especificaciones

Ambiente 252

Audio 252

Brillo 251

Color visible 251

Compatibilidad del vídeo 251

Conectores I/O 252

Consumo de energía 252

Dimensiones 252

Distancia de proyección 251

Frecuencia H. 251

Frecuencia V. 251

Fuente de alimentación 251

Lámpara 251

Lente de proyección 251

Modos de compatibilidad 253

Nivel de ruido 252

Número de píxeles 251

Peso 252

Regulación 252

Relación de contraste 251

Tamaño de la pantalla de  
proyección 251  
Uniformidad 251  
Válvula de Luz 251  
Velocidad de la rueda del color  
251

## **M**

Mando a distancia 226, 236  
Menús en pantalla 238  
    Configuración de imagen 239  
    Menú Administración 241  
    Menú Audio 240  
    Menú de Fuente video 243  
    Menú de Restaurar 242  
    Menu Lenguaje 242  
    Menú Restaurar 242

## **P**

Panel de control 235  
Puertos de conexión  
    Conector de entrada de audio  
        227  
    Conector de salida de audio  
        227  
    Conector de vídeo compuesto

227

Conector del cable de  
alimentación 227  
Conector MI-DA 227  
Conector para S-vídeo 227  
Receptor IR 227

## **S**

Solución de problemas 245  
    Auto-diagnóstico 248  
    cómo ponerse en contacto con  
        Dell 245  
soporte  
    cómo ponerse en contacto con  
        Dell 255

## **U**

Unidad principal 226  
    Anillo de enfoque 226  
    Botón del elevador 226  
    Lengüeta de ampliación 226  
    Lente 226  
    Panel de control 226  
    Receptor del mando a  
        distancia 226

Proiettore Dell™ 3400MP

# Manuale di istruzioni

## Note e avvisi



**N.B.:** un N.B. indica informazioni importanti che contribuiscono a migliorare l'utilizzo del proiettore.



**AVVISO:** un AVVISO indica un danno potenziale all'hardware o perdita di dati e spiega come evitare il problema.



**ATTENZIONE:** un messaggio di ATTENZIONE indica un rischio di danni materiali, lesioni personali o morte.

---

Le informazioni contenute in questo documento sono soggette a modifiche senza preavviso.  
© 2005 Dell Inc. Tutti i diritti riservati.

È severamente vietata la riproduzione, con qualsiasi strumento, senza l'autorizzazione scritta di Dell Inc..

Marchi di fabbrica utilizzati nel presente documento: *Dell*, il logo *DELL*, *Dimension*, *OptiPlex*, *Dell Precision*, *Latitude*, *Inspiron*, *DellNet*, *PowerApp*, *PowerEdge*, *PowerConnect* e *PowerVault* sono marchi di fabbrica di Dell Inc.; *DLP* e *Texas Instruments* sono marchi di fabbrica di Texas Instruments Corporation; *Microsoft* e *Windows* sono marchi registrati di Microsoft Corporation; *Macintosh* è un marchio registrato di Apple Computer, Inc.

Altri marchi di fabbrica e nomi commerciali possono essere utilizzati in questo documento sia in riferimento alle aziende che rivendicano il marchio e i nomi sia in riferimento ai prodotti stessi. Dell Inc. nega qualsiasi partecipazione di proprietà relativa a marchi di fabbrica e nomi commerciali diversi da quelli di sua proprietà.

### Restrizioni e clausole esonerative di responsabilità

Le informazioni contenute in questo documento, incluse tutte le istruzioni, messaggi di attenzione, approvazioni e certificazioni, sono state fornite dal costruttore e non sono pertanto state indipendentemente verificate o collaudate dalla Dell. Dell non è responsabile per danni causati dal seguire o non seguire queste istruzioni.

Tutte le dichiarazioni o le rivendicazioni riguardanti le proprietà, capacità, velocità o requisiti del componente a cui si fa riferimento in questo documento sono state effettuate dal costruttore e non dalla Dell. La Dell specificamente nega qualsiasi conoscenza della precisione, completezza o prova di tali dichiarazioni.



# Sommario

<b>1</b>	<b>Descrizione del proiettore Dell</b>	
	Informazioni sul proiettore . . . . .	300
<b>2</b>	<b>Collegamento del proiettore</b>	
	<b>Collegamento a un computer</b> . . . . .	<b>302</b>
	<b>Collegamento a un lettore DVD</b> . . . . .	<b>302</b>
	Collegamento a un lettore DVD mediante cavo S-Video . . . . .	302
	Collegamento a un lettore DVD mediante cavo Composito . . . . .	303
	Collegamento a un lettore DVD mediante cavo Component . . . . .	303
<b>3</b>	<b>Uso del proiettore</b>	
	<b>Accensione del proiettore</b> . . . . .	<b>305</b>
	<b>Spegnimento del proiettore</b> . . . . .	<b>305</b>
	<b>Regolazione dell'immagine proiettata</b> . . . . .	<b>306</b>
	Aumentare l'altezza del proiettore . . . . .	306
	Ridurre l'altezza del proiettore . . . . .	306
	<b>Regolazione della messa a fuoco del proiettore</b> . . . . .	<b>307</b>
	<b>Regolazione delle dimensioni dell'immagine</b> . . . . .	<b>308</b>

<b>Utilizzo del pannello di controllo</b> . . . . .	<b>309</b>
<b>Utilizzo del telecomando</b> . . . . .	<b>311</b>
<b>Utilizzo del menu a schermo</b> . . . . .	<b>313</b>
Impostazioni immagine . . . . .	314
Menu Audio . . . . .	315
Menu Gestione . . . . .	316
Menu Lingua . . . . .	317
Menu Ripristino . . . . .	317
Menu Sorgente Computer . . . . .	317
Menu Sorgente video . . . . .	318
<b>4 Risoluzione dei problemi del proiettore</b>	
<b>Autodiagnostica per video</b> . . . . .	<b>322</b>
<b>Sostituzione della lampadina</b> . . . . .	<b>323</b>
<b>5 Specifiche tecniche</b>	
<b>6 Contattare Dell</b>	
<b>7 Appendice: Avvisi normativi</b>	
Dichiarazione FCC (solo Stati Uniti) . . . . .	359
Informazioni NOM (solo Messico) . . . . .	361
<b>8 Glossario</b>	
<b>9 Indice</b>	

## Descrizione del proiettore Dell

Il proiettore viene fornito con gli elementi indicati di seguito. Assicurarsi che la fornitura sia completa, e rivolgersi alla Dell se manca qualcosa.

---

### Contenuto della confezione

---

Cavo di alimentazione da 1,8 m (3 m negli stati americani)      Cavo da M1 a D-sub/USB da 1,8 m

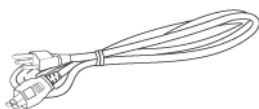

Cavo S-Video da 2 m.

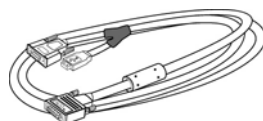

Cavo video Composito da 1,8 m.



Cavo da RCA ad Audio da 1,8 m



Cavo da Mini Pin a Mini Pin da 1,8 m



Batterie (2)

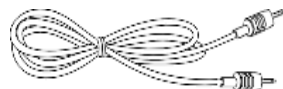

Telecomando

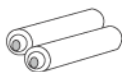

---

**Contenuto della confezione (continua)**

---

Documentazione

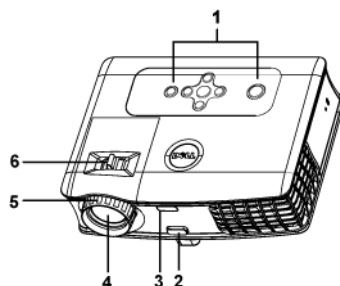

Borsa di trasporto

**Informazioni sul proiettore**

1	Pannello di controllo
2	Pulsante di elevazione
3	Ricevitore del telecomando
4	Obiettivo
5	Ghiera di messa a fuoco
6	Linguetta dello zoom

# 2

## Collegamento del proiettore

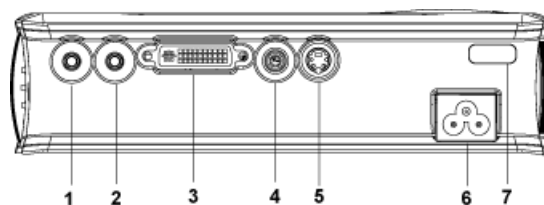

1	Connettore dell'uscita audio
2	Connettore dell'ingresso audio
3	Connettore MI-DA
4	Connettore video Composito
5	Connettore S-Video
6	Connettore di alimentazione
7	Ricevitore infrarossi

## Collegamento a un computer

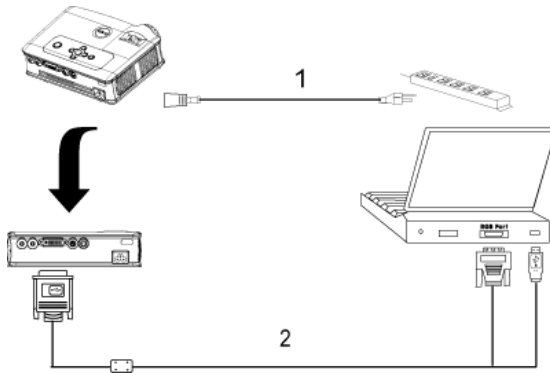

1	Cavo di alimentazione
2	Cavo da MIA a D-Sub/USB

## Collegamento a un lettore DVD

### Collegamento a un lettore DVD mediante cavo S-Video

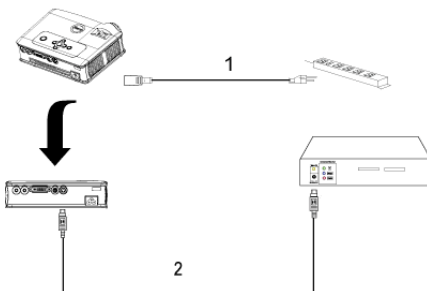

1	Cavo di alimentazione
2	Cavo S-Video

## Collegamento a un lettore DVD mediante cavo Composito

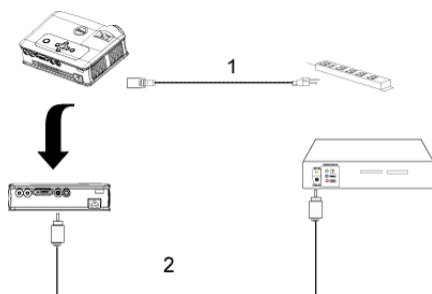

1	Cavo di alimentazione
2	Cavo video Composito

## Collegamento a un lettore DVD mediante cavo Component

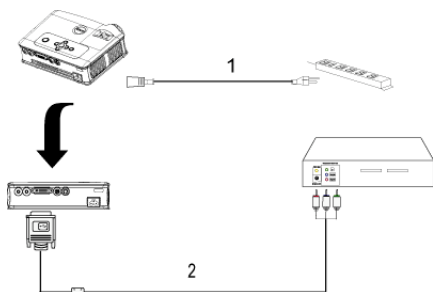

1	Cavo di alimentazione
2	Cavo da M1-A a HDTV



**N.B.:** Il cavo da M1-A a HDTV non viene fornito da Dell. Rivolgersi a un installatore professionista per procurarsi il cavo.





# Uso del proiettore

## Accensione del proiettore

 **N.B.:** Accendere il proiettore prima di accendere la sorgente video. La spia sul pulsante di accensione lampeggia di colore verde finché non viene premuto.

- 1 Rimuovere il copriobiettivo.
- 2 Collegare il cavo di alimentazione e i cavi del segnale appropriati al tipo di collegamento. Per informazioni sul collegamento del proiettore, vedere "Collegamento del proiettore" a pagina 301.
- 3 Premere il pulsante di alimentazione (vedere "Utilizzo del pannello di controllo" a pagina 309 per individuare l'ubicazione del pulsante). Viene visualizzato il logo Dell per 30 secondi.
- 4 Accendere la sorgente video (computer, lettore DVD, ecc.). Il proiettore rileva automaticamente la sorgente.

Se sullo schermo compare il messaggio "Ricerca segnale...", assicurarsi che il cavo o i cavi appropriati siano collegati saldamente.

Se al proiettore sono collegate più sorgenti, premere il tasto **Sorgente** sul telecomando o sul pannello di controllo per selezionare la sorgente desiderata.

## Spegnimento del proiettore

 **AVVISO:** Non scollegare il proiettore dalla corrente prima di avere eseguito correttamente i seguenti passaggi.

- 1 Premere il pulsante di alimentazione.
- 2 Premere nuovamente il pulsante di alimentazione. Le ventole di raffreddamento continuano a funzionare per 90 secondi.
- 3 Scollegare il cavo di alimentazione dalla presa elettrica e dal proiettore.

 **N.B.:** Se viene premuto il pulsante di alimentazione mentre il proiettore è in funzione, sullo schermo verrà visualizzato il messaggio "Power Off the Lamp?" (spegnere la lampadina?). Premere un tasto sul pannello di controllo per eliminare il messaggio o ignorarlo e il messaggio scomparirà dopo 5 secondi.

## Regolazione dell'immagine proiettata

### Aumentare l'altezza del proiettore

- 1 Premere il pulsante di elevazione.
- 2 Sollevare il proiettore fino all'angolo di proiezione desiderato, dopodiché lasciare il pulsante per bloccare il piedino di elevazione in posizione.
- 3 Utilizzare la rotellina di regolazione dell'inclinazione per mettere a punto l'angolazione dello schermo.

### Ridurre l'altezza del proiettore

- 1 Premere il pulsante di elevazione.
- 2 Abbassare il proiettore, dopodiché lasciare il pulsante per bloccare il piedino di elevazione in posizione.

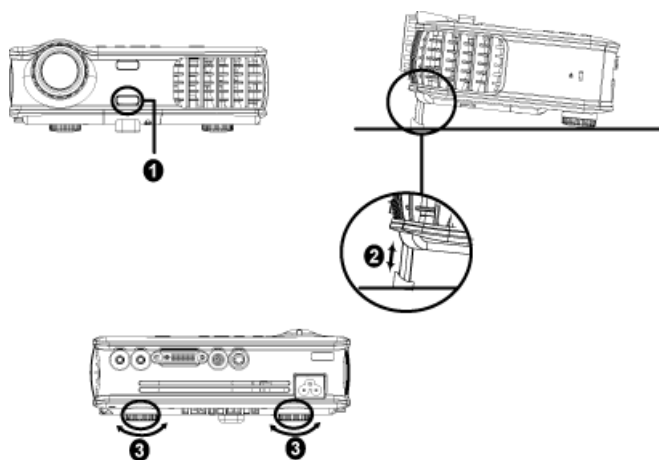

1	Pulsante di elevazione
2	Piedino di elevazione
3	Rotellina di regolazione dell'inclinazione

## Regolazione della messa a fuoco del proiettore

**⚠ ATTENZIONE:** Prima di rimuovere o riporre il proiettore nella sua custodia, per evitare di danneggiarlo, assicurarsi che le lenti dello zoom e il piedino di elevazione siano completamente rientrati.

- 1 Ruotare la linguetta dello zoom per ingrandire o ridurre la visualizzazione.
- 2 Ruotare la ghiera di messa a fuoco fin quando l'immagine non è chiara. Il proiettore può essere messo a fuoco su distanze da 1,5 m fino a 12 m.

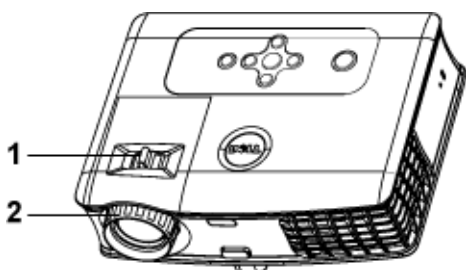

1	Linguetta dello zoom
2	Ghiera di messa a fuoco

# Regolazione delle dimensioni dell'immagine

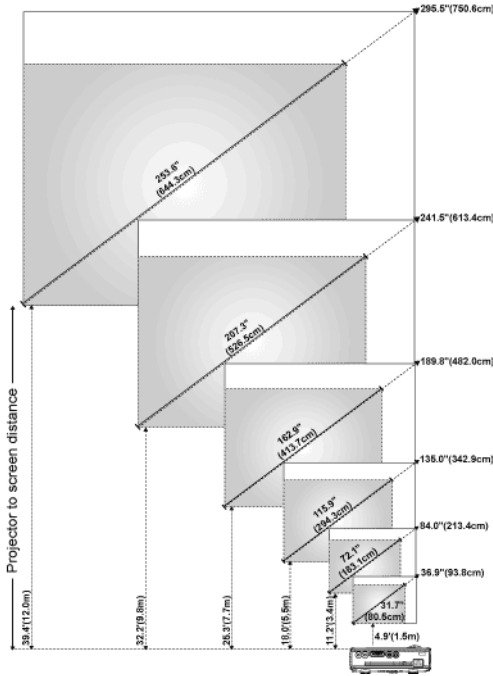



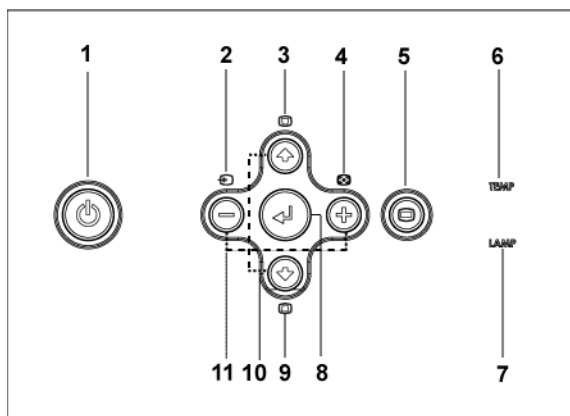

Schermo (diagonale)	Max.	93,8 cm	213,4 cm	342,9 cm	482,0 cm	613,4 cm	750,6 cm
	Min.	80,5 cm	183,1 cm	294,3 cm	413,7 cm	526,5 cm	644,3 cm
Dimensioni schermo	Max. (larg. x alt.)	29,5" x 22,1"	67,2" x 50,4"	108,0" x 81,0"	151,8" x 113,9"	193,2" x 144,9"	236,4" x 177,3"
		75,0cm x 56,3cm)	(170,7cm x 128,0cm)	(274,3cm x 205,7cm)	(385,6cm x 289,2cm)	(490,7cm x 368,0cm)	(600,5cm x 450,3cm)
	Min. (larg. x alt.)	25,3" x 19,0"	57,7" x 43,3"	92,7" x 69,5"	130,3" x 97,7"	165,8" x 124,4"	202,9" x 152,2"
		(64,4cm x 48,3cm)	(146,5cm x 109,9cm)	(235,5cm x 176,6cm)	(331,0cm x 248,2cm)	(421,2cm x 315,9cm)	(515,4cm x 386,6cm)
Distanza		1,5 m	3,4 m	5,5 m	7,7 m	9,8 m	12,0 m
* Questo grafico viene fornito solo a titolo di riferimento per l'utente.							

## Utilizzo del pannello di controllo





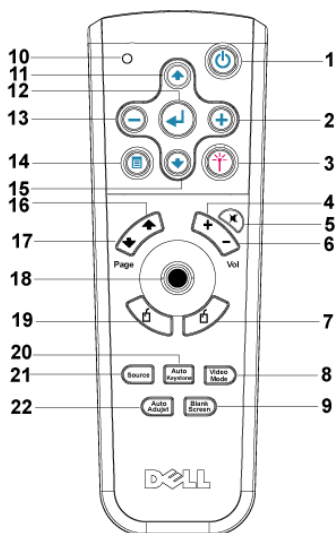

1	Alimentazione	Accende/spegne il proiettore. Per ulteriori informazioni, vedere "Accensione del proiettore" a pagina 305 e "Spegnimento del proiettore" a pagina 305.
2	Sorgente	Quando al proiettore sono collegate più sorgenti, premere questo pulsante per scorrere tra le sorgenti RGB analogica, Composito, Component-i, S-Video, YPbPr analogica.
3	Regolazione della distorsione trapezoidale (keystone)	Premere questo pulsante per regolare la distorsione dell'immagine causata dall'inclinazione del proiettore ( $\pm 16$ gradi).
4	Risincronizzazione	Premere questo pulsante per sincronizzare il proiettore con la sorgente d'ingresso. Il pulsante <b>Risincronizzazione</b> non funziona se è visualizzato il menu a schermo.
5	Menu	Premere questo pulsante per attivare il menu a schermo. Utilizzare i tasti direzionali e il pulsante <b>Menu</b> per spostarsi all'interno del menu a schermo.

6	Spia di avviso TEMP	<ul style="list-style-type: none"> <li>• Se la spia luminosa TEMP (temperatura) è di colore arancione fisso, il proiettore si è surriscaldato. Lo schermo si spegne automaticamente. Riaccendere lo schermo solo dopo che il proiettore si è raffreddato. Se il problema persiste, rivolgersi alla Dell.</li> <li>• Se la spia <b>TEMP</b> lampeggia di colore arancione, una ventola del proiettore è guasta e il proiettore si spegne automaticamente. Se il problema persiste, rivolgersi alla Dell.</li> </ul>
7	Spia di avviso LAMP	Se la spia luminosa LAMP (lampadina) è di colore arancione fisso, sostituire la lampadina.
8	Invio	Premere questo pulsante per confermare la selezione effettuata.
9	Regolazione della distorsione trapezoidale (keystone)	Premere questo pulsante per regolare la distorsione dell'immagine causata dall'inclinazione del proiettore ( $\pm 16$ gradi).
10	Su  e  Giù	Premere questi pulsanti per selezionare le voci del menu a schermo.
11	 e 	Premere questi pulsanti per regolare l'impostazione attiva del menu a schermo.

## Utilizzo del telecomando



1	Alimentazione	Accende/spegne il proiettore. Per ulteriori informazioni, vedere "Accensione del proiettore" a pagina 305 e "Spegnimento del proiettore" a pagina 305.
2	⊕	Premere questo pulsante per regolare l'impostazione attiva del menu a schermo.
3	Laser	Puntare il telecomando verso lo schermo e tenere premuto questo pulsante per attivare un raggio laser.
4	Volume ⊕	Premere questo pulsante per aumentare il volume.
5	Mute	Premere questo pulsante per azzerare/ripristinare il volume dell'altoparlante del proiettore.
6	Volume ⊖	Premere questo pulsante per diminuire il volume.
7	Clic del pulsante destro	Pulsante che esegue il clic del pulsante destro del mouse.



8	Video mode (modalità video)	Il microproiettore Dell 3400MP è dotato di configurazioni preimpostate ottimizzate per la visualizzazione di dati (grafica PC) o video (filmati, giochi, ecc.). Premere il pulsante <b>Video Mode</b> per attivare la <b>modalità PC, Film, Videogioco, sRGB o Utente</b> (questa modalità consente all'utente di impostare e salvare le impostazioni preferite). Premere il pulsante <b>Video Mode</b> una volta per visualizzare la modalità corrente di visualizzazione. Premere nuovamente il pulsante <b>Video mode</b> per selezionare una delle modalità disponibili.
9	Blank screen (schermo vuoto)	Premere questo pulsante per nascondere l'immagine; premerlo nuovamente per riprendere la visualizzazione dell'immagine.
10	Spia LED	Spia indicatrice.
11	Pulsante Su 	Premere questo pulsante per selezionare le voci del menu a schermo.
12	Pulsante Invio	Premere questo pulsante per confermare la selezione effettuata.
13		Premere questo pulsante per regolare l'impostazione attiva del menu a schermo.
14	Menu	Premere questo pulsante per attivare il menu a schermo.
15	Pulsante Giù 	Premere questo pulsante per selezionare le voci del menu a schermo.
16	Pagina 	Premere questo pulsante per passare alla pagina precedente.
17	Pagina 	Premere questo pulsante per passare alla pagina successiva.
18	Pad direzionale	Il pad direzionale può essere utilizzato per controllare lo spostamento del puntatore del mouse. La funzione mouse viene abilitata quando il computer e il proiettore vengono collegati mediante il cavo M1.
19	Clic del pulsante sinistro	Pulsante che esegue il clic del pulsante sinistro del mouse.







20 Auto Keystone (regolazione automatica distorsione trapezoidale)	Premere questo pulsante per attivare la funzione di correzione automatica della distorsione dell'immagine causata dall'inclinazione del proiettore
21 Source (sorgente)	Premere questo pulsante per selezionare una delle sorgenti RGB analogica, RGB digitale, Composita, Component-i, S-video o YPbPr analogica.
22 Auto adjust (regolazione automatica)	Premere questo pulsante per sincronizzare il proiettore con la sorgente d'ingresso. Questo pulsante non funziona quando è visualizzato il menu a schermo.

## Utilizzo del menu a schermo

Il proiettore dispone di un menu a schermo multilingue che può essere visualizzato con o senza la presenza di una sorgente d'ingresso.

Nel Menu Principale, premere  o  per passare da una scheda all'altra. Premere il pulsante Invio sul pannello di controllo o sul telecomando per selezionare un sottomenu.

All'interno del sottomenu, premere  o  per effettuare una selezione. Quando una voce di menu è selezionata, essa cambia colore e diviene grigia scuro. Utilizzare i pulsanti  o  sul pannello di controllo o sul telecomando per effettuare regolazioni a un'impostazione.

Per chiudere il menu a schermo, passare alla scheda Esci e premere il pulsante Invio sul pannello di controllo o sul telecomando.

## Impostazioni immagine

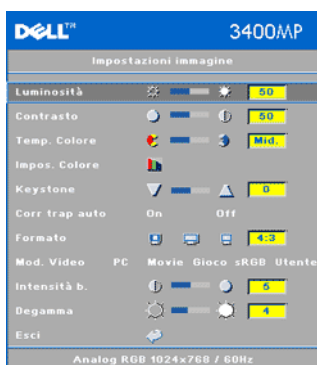

**LUMINOSITÀ**—Utilizzare  $\ominus$  e  $\oplus$  per regolare la luminosità dell'immagine.

**CONTRASTO**—Utilizzare  $\ominus$  e  $\oplus$  per controllare il grado di differenza tra le aree più chiare e quelle più scure dell'immagine. La regolazione del contrasto modifica la quantità di nero e di bianco presenti nell'immagine.

**TEMP. COLORE (TEMPERATURA COLORE)**—Regola la temperatura del colore. Con una temperatura più alta lo schermo appare più blu, mentre con una temperatura più bassa lo schermo appare più rosso. La Modalità Utente attiva i

valori nel menu "Impos. colore" (impostazione colore).

**IMPOS. COLORE (IMPOSTAZIONI COLORE)**—Consente di regolare manualmente i colori rosso, verde e blu.

**KEystone (DISTORSIONE TRAPEZOIDALE)**—Regolare la distorsione dell'immagine causata dall'inclinazione del proiettore.

**DIST. TRAPEZ. AUTO (REGOLAZIONE AUTOMATICA DISTORSIONE TRAPEZOIDALE)**—Questa funzione consente di regolare automaticamente la distorsione dell'immagine causata dall'inclinazione del proiettore.

**FORMATO**—Selezionare un rapporto di formato per impostare le proporzioni

dell'immagine visualizzata.

- 1:1 — La sorgente in ingresso sarà visualizzata senza rapporto di scala.  
Utilizzare il formato 1:1 se si impiega uno dei seguenti cavi:
  - Cavo VGA e computer hanno una risoluzione inferiore a XGA (1024 x 768)
  - Cavo Component (576p/480i/480p)
  - Cavo S-Video
  - Cavo Composito
- 16:9 — La sorgente in ingresso viene visualizzata in scala in modo da adattarla alla larghezza dello schermo.
- 4:3 — La sorgente in ingresso viene visualizzata in scala in modo da adattarla allo schermo.  
Utilizzare i formati 16:9 e 4:3 se si utilizza uno dei seguenti elementi:
  - Risoluzione del computer superiore a XGA
  - Cavo Component (1080i o 720p)

**MOD. VIDEO**—Selezionare una modalità per ottimizzare l'immagine visualizzata sulla base dell'uso che si sta facendo del proiettore: **Movie** (film), **Gioco**, **PC**, **sRGB** (offre una rappresentazione dei colori più accurata) e **Utente** (consente all'utente di impostare le regolazioni che desidera). Se si regolano le impostazioni di **Intensità b.** o di **Degamma**, il proiettore passa automaticamente a **Utente**.

**INTENSITÀ B. (INTENSITÀ BIANCO)**—L'impostazione 0 consente di massimizzare la riproduzione del colore, mentre l'impostazione 10 di massimizzare la luminosità.

**DEGAMMA**—La regolazione compresa tra 1 e 4 impostazione modifica il modo in cui i colori vengono visualizzati sullo schermo.

## Menu Audio



**VOLUME**—Premere  $\ominus$  per ridurre il volume e  $\oplus$  per aumentare il volume.

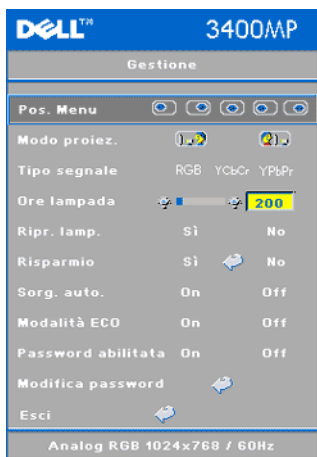

**MUTE**—Consente di disattivare l'audio.

## Menu Gestione



**POS. MENU (POSIZIONE MENU)**—Consente di selezionare la posizione del menu a schermo.

**MODO PROIEZ. (MODO PROIEZIONE)**—Selezionare la modalità di presentazione dell'immagine:

-  Proiezione frontale-Scrivania (impostazione predefinita).
-  Proiezione posteriore-Scrivania — Il proiettore inverte l'immagine in modo che sia possibile proiettarla da dietro uno schermo traslucido.

**TIPO SEGNALE**—Consente di selezionare un tipo di segnale tra RGB, YCbCr e YPbPr.

**ORE LAMPADA**—Visualizza le ore di uso dal momento in cui è stato reimpostato il timer della lampadina.

**RIPR. LAMP. (RIPRISTINO LAMPADINA)**—Dopo aver installato una nuova lampadina, selezionare Sì per reimpostare il timer della lampadina.

**RISPARMIO**—Selezionare Sì per impostare il tempo di ritardo della modalità di risparmio energetico. Il ritardo è il tempo che dovrà attendere il proiettore in assenza di segnale affinché passi in modalità di risparmio energetico. Al trascorrere di questo periodo di tempo, il proiettore passa in modalità risparmio energetico e spegne la lampadina. La modalità normale viene ripristinata quando il proiettore rileva la presenza di segnale in ingresso o quando si preme il pulsante di alimentazione. Dopo due ore, il proiettore si spegne e occorrerà premere il pulsante di alimentazione per accenderlo.

**SORG. AUTO. (SORGENTE AUTOMATICA)**—Selezionare On (impostazione predefinita) per rilevare automaticamente i segnali in ingresso disponibili. Quando il proiettore è acceso e si preme il pulsante **Sorgente**, esso trova automaticamente il successivo segnale in ingresso disponibile. Selezionare Off per bloccare il segnale in ingresso corrente. Quando è selezionato Off e si preme il pulsante **Sorgente**, l'utente seleziona quale segnale in ingresso utilizzare.

**MODALITÀ ECO**—Selezionare On per utilizzare il proiettore a un livello di alimentazione ridotto (136 Watt), il che consente di prolungare la vita della lampadina e di ottenere un funzionamento più silenzioso e una luminosità meno



intensa dell'immagine a schermo. Selezionare **Off** per il funzionamento al livello normale (156 Watt).

**PASSWORD ABILITATA**—Selezionare **On** per impostare una password. Selezionare **Off** per disabilitare la funzione password.

**MODIFICA PASSWORD**—Consente di cambiare la password impostata.

## Menu Lingua



Premere  o  per selezionare la lingua desiderata per il menu a schermo.

## Menu Ripristino



**Ripristino** --Selezionare **Sì** per reimpostare la configurazione predefinita di fabbrica del proiettore. Vengono ripristinate sia le impostazioni relative all'immagine del computer che quelle relative all'immagine video.

## Menu Sorgente Computer



**N.B.:** Questo menu è disponibile solo quando il proiettore è collegato a un computer.

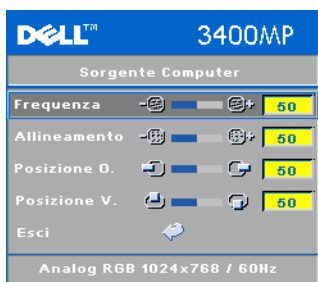

**FREQUENZA**—Consente di modificare la frequenza di clock dei dati del display in modo che coincida con la frequenza della scheda grafica del computer. Se viene visualizzata una barra verticale intermittente, usare il controllo **Frequenza** per minimizzare tali barre. Questa funzione consente una regolazione approssimativa del segnale.

**ALLINEAMENTO**—Sincronizza la fase del segnale visualizzato con la scheda grafica. In caso di immagini instabili o sfarfallio, usare la funzione **Allineamento** per correggere il problema. Questa funzione consente una regolazione ottimale del segnale.

**N.B.:** regolare prima la **frequenza** e successivamente l'**allineamento**.

**POSIZIONE O.**—Premere **⊖** per regolare la posizione orizzontale dell'immagine verso sinistra e **⊕** per regolarla verso destra.

**POSIZIONE V.**—Premere **⊖** per regolare la posizione verticale dell'immagine verso il basso e **⊕** per regolarla verso l'alto.

## Menu Sorgente video

**N.B.:** Questo menu è disponibile solo quando sono connessi segnali S-Video o Video (Composito).



**SATURAZIONE**—L'impostazione saturazione regola la sorgente video da bianco e nero a colore pienamente saturo. Premere **⊖** per ridurre la quantità di colori presenti nell'immagine e **⊕** per aumentarla.

**NITIDEZZA**—Premere **⊖** per ridurre la nitidezza e **⊕** per aumentarla.

**SFUMATURA**—Premere **⊖** per aumentare la quantità di verde presente nell'immagine e **⊕** per aumentare la quantità di rosso

presente nell'immagine.

# Risoluzione dei problemi del proiettore



Se si verificano problemi con il proiettore, consultare i seguenti consigli per la risoluzione dei problemi. Se il problema persiste, rivolgersi alla Dell.





---

**Problema**

Assenza di immagine sullo schermo

**Possibile soluzione**

- Assicurarsi che il coperchio dell'obiettivo sia stato rimosso e che il proiettore sia acceso.
  - Assicurarsi che la porta grafica esterna sia abilitata. Se si sta usando un computer portatile Dell, premere  . Per altri computer, vedere la documentazione corrispondente.
  - Assicurarsi che tutti i cavi siano collegati saldamente. Vedere "Collegamento del proiettore" a pagina 301."
  - Assicurarsi che i piedini dei connettori non siano piegati o rotti.
  - Assicurarsi che la lampadina sia installata correttamente (vedere "Sostituzione della lampadina" a pagina 323).
  - Eseguire il test di autodiagnostica. Vedere "Autodiagnostica per video" a pagina 322. Accertarsi che i colori dello schema di prova siano corretti.
-

<b>Problema (continua)</b>	<b>Possibile soluzione (continua)</b>
Immagine parziale, in scorrimento o visualizzata parzialmente	<p><b>1</b> Premere il pulsante di <b>Risincronizzazione</b> sul telecomando o sul pannello di controllo.</p> <p><b>2</b> Se si utilizza un computer portatile Dell, impostare la risoluzione del computer su XGA (1024 x 768):</p> <ul style="list-style-type: none"> <li><b>a</b> Fare clic con il pulsante destro del mouse su un'area vuota del desktop di Windows, fare clic su <b>Proprietà</b> e selezionare la scheda <b>Impostazioni</b>.</li> <li><b>b</b> Verificare che l'impostazione sia 1024 x 768 pixel per la porta monitor esterna.</li> <li><b>c</b> Premere  .</li> </ul> <p>Se si incontrano delle difficoltà nel cambiare la risoluzione o il monitor si blocca, riavviare tutte le apparecchiature e il proiettore.</p> <p>Se non si utilizza un computer portatile Dell, vedere la documentazione corrispondente.</p>
Lo schermo non visualizza la presentazione	Se si sta usando un computer portatile, premere   .
L'immagine non è stabile o presenta sfarfallii	Regolare l'allineamento utilizzando la scheda <b>Sorgente Computer</b> del menu a schermo.
L'immagine visualizzata ha una barra verticale tremolante	Regolare la frequenza utilizzando la scheda <b>Sorgente Computer</b> del menu a schermo.
Il colore dell'immagine non è corretto	<ul style="list-style-type: none"> <li>• Se il segnale di uscita della scheda grafica è sincronizzato sul verde e si desidera visualizzare un segnale VGA a 60Hz, attivare il menu a schermo in Gestione Tipo segnale, quindi selezionare <b>RGB</b>.</li> <li>• Eseguire il test autodiagnostico (vedere Autodiagnostica per video) per una diagnosi preliminare del problema di proiezione video. Accertarsi che i colori dello schema di prova siano corretti.</li> </ul>



<b>Problema (continua)</b>	<b>Possibile soluzione (continua)</b>
L'immagine non è a fuoco	<ol style="list-style-type: none"> <li><b>1</b> Regolare la ghiera di messa a fuoco dell'obiettivo del proiettore.</li> <li><b>2</b> Assicurarsi che lo schermo del proiettore sia entro la distanza richiesta dal proiettore (da 1,2 a 12 m).</li> </ol>
L'immagine proiettata è allungata durante la riproduzione di un DVD da 16:9	<p>Il proiettore rileva automaticamente il DVD da 16:9 e regola il rapporto lunghezza/larghezza a schermo intero con un'impostazione predefinita di 4:3 (Letter Box).</p> <p>Se l'immagine è ancora allungata, sarà necessario di impostare il rapporto lunghezza/larghezza come segue:</p> <ul style="list-style-type: none"> <li>• Selezionare il rapporto lunghezza/larghezza a 4:3 del lettore DVD, se disponibile, per la riproduzione di un DVD da 16:9.</li> <li>• Se non è possibile selezionare il tipo di rapporto lunghezza/larghezza a 4:3 sul proprio lettore DVD, selezionare il rapporto di formato 4:3 nel menu <b>Impostazioni immagine</b>.</li> </ul>
Immagine rovesciata	Selezionare Gestione dal menu a schermo e regolare la modalità di proiezione.
La lampadina è fulminata o emette un rumore di scoppio	Al termine della sua vita utile, è possibile che la lampadina provochi un forte rumore di scoppio. In questo il caso, non è possibile riaccendere il proiettore. Per sostituire la lampadina, vedere "Sostituzione della lampadina" a pagina 323.
La spia luminosa <b>LAMP</b> è di colore arancione fisso	Se la spia luminosa <b>LAMP</b> (lampadina) è di colore arancione fisso, sostituire la lampadina.

<b>Problema (continua)</b>	<b>Possibile soluzione (continua)</b>
La spia luminosa <b>LAMP</b> è di colore arancione lampeggiante	Se la spia luminosa LAMP (lampadina) è di colore arancione lampeggiante, il coprilampadina non è stato chiuso correttamente. Chiudere nel modo appropriato il coprilampadina. Se il problema persiste, rivolgersi alla Dell.
La spia luminosa <b>TEMP</b> è di colore arancione fisso	Il proiettore si è surriscaldato. L'immagine visualizzata si spegne automaticamente. Riaccendere l'immagine visualizzata solo dopo che il proiettore si è raffreddato. Se il problema persiste, rivolgersi alla Dell.
La spia luminosa <b>TEMP</b> è di colore arancione lampeggiante	Una ventola del proiettore è guasta e il proiettore si spegne automaticamente. Se il problema persiste, rivolgersi alla Dell.
Il telecomando non funziona regolarmente oppure funziona in un campo molto limitato	La batteria potrebbe essere scarica. Controllare se il raggio laser trasmesso dal telecomando è troppo debole. In tal caso, sostituire le batterie con due batterie nuove del tipo AA.

## Autodiagnostica per video

Il Proiettore Dell 3400MP dispone di un test di autodiagnostica per il display del videoproiettore (per Video, S-Video e Component-I). Usare questa funzionalità avanzata per eseguire una prova diagnostica preliminare sul proiettore in caso di problemi di visualizzazione video.

- 1 Dopo aver acceso il proiettore, premere contemporaneamente i pulsanti "+" e "-" sul pannello di controllo per 3 secondi, quindi rilasciarli quando lo schermo diviene vuoto.
- 2 Premere nuovamente i pulsanti "+" e "-" per uscire dalla modalità diagnostica.
- 3 In modalità Autodiagnostica, lo schermo visualizzerà la seguente prova ciclica a sette colori:  
Rosso--> Verde--> Blu--> Bianco--> Celeste--> Verde scuro--> Giallo.  
Accertarsi che i colori dello schema di prova siano corretti. Contattare Dell se i colori non vengono visualizzati correttamente.

## Sostituzione della lampadina

Sostituire la lampadina quando sullo schermo compare il seguente messaggio: "La lampada sta per terminare la propria vita di esercizio in funzionamento alla massima energia. Sostituzione consigliata! [www.dell.com/lamps](http://www.dell.com/lamps)". Se il problema persiste anche dopo la sostituzione della lampadina, rivolgersi alla Dell.

**⚠ ATTENZIONE:** Durante l'uso, la lampadina diventa molto calda. Non cercare di sostituire la lampadina prima di aver lasciato raffreddare il proiettore per almeno 30 minuti.

**⚠ ATTENZIONE:** Non toccare mai l'ampolla o il vetro della lampadina. L'ampolla potrebbe esplodere se maneggiata non correttamente, anche solo toccando l'ampolla o il vetro della lampadina.

- 1 Spegnerne il proiettore e scollegare il cavo di alimentazione.
- 2 Lasciare che il proiettore si raffreddi per almeno 30 minuti.
- 3 Allentare le 2 viti che fissano il coperchio della lampadina e rimuovere il coperchio.
- 4 Allentare le 2 viti che fissano la lampadina.
- 5 Sollevare la lampadina mediante la sua maniglia di metallo.
- 6 Eseguire i passi da 1 a 5 al contrario per installare la nuova lampadina.
- 7 Azzerare il tempo di funzionamento della lampadina selezionando la relativa icona di reimpostazione posta a sinistra nella scheda Gestione del menu a schermo.

**✍ N.B.:** Dell potrebbe richiedere la restituzione delle lampadine sostituite in garanzia. Altrimenti, rivolgersi all'ente locale per i rifiuti per chiedere l'indirizzo del luogo più vicino di deposito rifiuti.

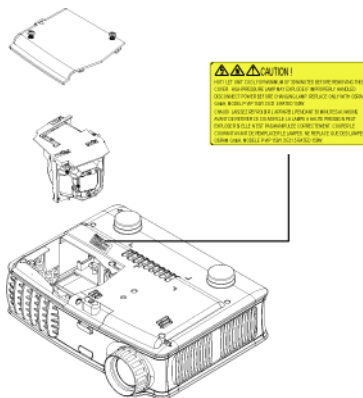



**ATTENZIONE: Smaltimento della Lampada (solo per Stati Uniti)**



**LE LAMPADINE CONTENUTE ALL'INTERNO DI QUESTO APPARECCHIO  
CONTENGONO MERCURIO E DEVONO ESSERE RICICLATE O SMALTITE NEL  
RISPETTO DELLE LEGGI VIGENTI LOCALI, STATALI O FEDERALI. PER ULTERIORI  
INFORMAZIONI, VISITARE IL SITO WEB ALL'INDIRIZZO [WWW.DELL.COM/HG](http://WWW.DELL.COM/HG)  
OPPURE CONTATTARE L'ENTE EIAE ACCEDENDO ALL'INDIRIZZO  
[WWW.EIAE.ORG](http://WWW.EIAE.ORG). PER INFORMAZIONI DI SMALTIMENTO SPECIFICHE PER LA  
LAMPADINA, VISITARE IL SITO WEB ALL'INDIRIZZO  
[WWW.LAMPRECYCLE.ORG](http://WWW.LAMPRECYCLE.ORG).**

## Specifiche tecniche

Valvola luminosa	Tecnologia DDR (Double Data Rate) DLP™ a chip singolo
Luminosità	1500 ANSI Lumens (massimo)
Rapporto di contrasto	2100:1 tipico (completamente acceso/completamente spento)
Uniformità	85% Tipica (standard Giappone - JBMA)
Lampadina	Lampadina da 3000 ore, 156 Watt, sostituibile dall'utente (fino a 4000 ore in modalità economica ECO)
Numero di pixel	1024 x 768 (XGA)
Colori visualizzabili	16,7 milioni di colori
Velocità ruota dei colori	100~127,5 Hz (2x)
Obiettivo di proiezione	F/2.7~2.88, f=28.43~32.73 mm con obiettivo a zoom manuale da 1,15x
Dimensione dello schermo di proiezione	31,7-246 pollici (diagonale)
Distanza di proiezione	Da 1,5 m a 12 m
Compatibilità video	Compatibile con NTSC, NTSC 4.43, PAL, PAL-M, PAL-N, SECAM e HDTV (1080i, 720p, 576i/p, 480i/p) Compatibilità Video Composito, Component e S-video
Frequenza orizzontale	15kHz-80kHz (analogica/digitale)
Frequenza verticale	50Hz-85Hz (analogica/digitale)

Alimentatore	Universale 100-240 Vc.a., 50-60 Hz con ingresso PFC
Consumo di energia	195 Watt (tipica), 165 W (in modalità Economica)
Audio	1 altoparlante, 1 Watt RMS
Livello di disturbo	38 dB(A) modalità completamente acceso, 36 dB(A) modalità Economica
Peso	1,09 kg
Dimensioni (L x A x P)	Esterne 204 x 154 x 73,7 ± 1 mm
Ambiente	Temperatura d'esercizio: 5°C - 35°C (41°F- 95°F) Umidità: 80% massimo Temperatura per la conservazione: da -20°C a 60°C (da -4°F a 140°F) Umidità: 80% massimo
Normative	FCC, CE, VCCI, UL, cUL, TÜV- GS, ICES-003, MIC, C-Tick, GOST, PCBC, CCC, PSB, EZU, NOM, S-TuV/Argentina
Connettori di ingresso/uscita	Alimentazione: presa ingresso alimentazione c.a. Ingresso computer: uno M1-DA per analogico/digitale/Component, segnali ingresso HDTV Ingresso Video: uno video composito RCA e uno S-Video Ingresso Audio: un jack cuffie (diametro 3,5 mm) Uscita Audio: un jack cuffie (diametro 3,5 mm)

## Modalità di compatibilità

Modalità	Risoluzione	(ANALOGICO)		(DIGITALE)	
		Frequenza verticale (Hz)	Frequenza orizzontale (KHz)	Frequenza verticale (Hz)	Frequenza orizzontale (KHz)
VGA	640x350	70	31,5	70	31,5
VGA	640x350	85	37,9	85	37,9
VGA	640x400	85	37,9	85	37,9
VGA	640x480	60	31,5	60	31,5
VGA	640x480	72	37,9	72	37,9
VGA	640x480	75	37,5	75	37,5
VGA	640x480	85	43,3	85	43,3
VGA	720x400	70	31,5	70	31,5
VGA	720x400	85	37,9	85	37,9
SVGA	800x600	56	35,2	56	35,2
SVGA	800x600	60	37,9	60	37,9
SVGA	800x600	72	48,1	72	48,1
SVGA	800x600	75	46,9	75	46,9
SVGA	800x600	85	53,7	85	53,7
XGA	1024x768	60	48,4	60	48,4
XGA	1024x768	70	56,5	70	56,5
XGA	1024x768	75	60	75	60
XGA	1024x768	85	68,7	-	-
*SXGA	1280x1024	60	63,98	60	63,98
*SXGA	1280x1024	75	79,98	-	-
*SXGA+	1400x1050	60	63,98	-	-
*UXGA	1600x1200	60	75	-	-
MAC LC13*	640x480	66,66	34,98	-	-
MAC II 13*	640x480	66,68	35	-	-
MAC 16*	832x624	74,55	49,725	-	-
MAC 19*	1024x768	75	60,24	-	-
*MAC	1152x870	75,06	68,68	-	-
MAC G4	640x480	60	31,35	-	-
IMAC DV	1024x768	75	60	-	-

\* Compressione immagine computer.





# Contattare Dell

Per contattare la Dell elettronicamente, visitare i seguenti siti Web:

- [www.dell.com](http://www.dell.com)
- [support.dell.com](http://support.dell.com) (assistenza tecnica)
- [premiersupport.dell.com](http://premiersupport.dell.com) (supporto tecnico per istituzioni scolastiche e mediche, entità governative e imprese medio grandi, inclusi i clienti Premier, Platinum e Gold)

Per ottenere gli indirizzi dei siti Web specifici per il proprio Paese, individuare la sezione appropriata nella seguente tabella.

**N.B.:** I numeri verdi possono essere usati all'interno del Paese a cui si riferiscono.

**N.B.:** In alcuni paesi, l'assistenza tecnica specifica per i computer Dell Inspiron™ XPS è disponibile presso un numero telefonico separato elencato per i paesi partecipanti. Se non è elencato un numero di telefono specifico per i computer Inspiron XPS, è possibile contattare Dell attraverso il numero di assistenza tecnica elencato e la chiamata sarà addebitamente instradata.

Per contattare la Dell, usare i numeri di telefono, i prefissi e gli indirizzi di posta elettronica riportati nella seguente tabella. Per ulteriori informazioni sui prefissi da usare, contattare un operatore locale o internazionale.

<b>Paese (città) Prefisso Internazionale Indicativo del Paese Prefisso Teleselettivo</b>	<b>Nome del reparto o servizio , indirizzo di posta elettronica e del sito Web</b>	<b>Prefissi teleselettivi, numeri locali e numeri verdi</b>
Anguilla	Assistenza generale	num. verde: 800-335-0031
Antigua e Barbuda	Assistenza generale	1-800-805-5924

<b>Paese (città) Prefisso Internazionale Indicativo del Paese Prefisso Teleselettivo</b>	<b>Nome del reparto o servizio , indirizzo di posta elettronica e del sito Web</b>	<b>Prefissi teleselettivi, numeri locali e numeri verdi</b>
Argentina (Buenos Aires) Prefisso Internazionale: 00 Indicativo del Paese: 54 Prefisso teleselettivo: 11	Sito Web: <a href="http://www.dell.com.ar">www.dell.com.ar</a> E-mail: <a href="mailto:us_latin_services@dell.com">us_latin_services@dell.com</a> E-mail per computer desktop e portatili: <a href="mailto:la-techsupport@dell.com">la-techsupport@dell.com</a> E-mail per server e prodotti di storage EMC® : <a href="mailto:la_enterprise@dell.com">la_enterprise@dell.com</a>	Servizio clienti num. verde: 0-800-444-0730 Assistenza tecnica num. verde: 0-800-444-0733 Servizi Assistenza tecnica num. verde: 0-800-444-0724 Commerciale 0-810-444-3355
Aruba	Assistenza generale	num. verde: 800-1578

<b>Paese (città) Prefisso Internazionale Indicativo del Paese Prefisso Teleselettivo</b>	<b>Nome del reparto o servizio , indirizzo di posta elettronica e del sito Web</b>	<b>Prefissi teleselettivi, numeri locali e numeri verdi</b>
Australia (Sydney)	E-mail (Australia): au_tech_support@dell.com	
Prefisso Internazionale: 0011	E-mail (Nuova Zelanda): nz_tech_support@dell.com	
Indicativo del Paese: 61	Piccole imprese	1-300-655-533
Prefisso teleselettivo: 2	Governativo e corporate	num. verde: 1-800-633-559
	PAD (Preferred Accounts Division)	num. verde: 1-800-060-889
	Servizio clienti	num. verde: 1-800-819-339
	Assistenza tecnica (portatili e computer desktop)	num. verde: 1-300-655-533
	Assistenza tecnica (server e workstation)	num. verde: 1-800-733-314
	Commerciale Corporate	num. verde: 1-800-808-385
	Commerciale transazioni	num. verde: 1-800-808-312
	Fax	num. verde: 1-800-818-341

<b>Paese (città) Prefisso Internazionale Indicativo del Paese Prefisso Teleselettivo</b>	<b>Nome del reparto o servizio , indirizzo di posta elettronica e del sito Web</b>	<b>Prefissi teleselettivi, numeri locali e numeri verdi</b>
Austria (Vienna)	Sito Web: support.euro.dell.com	
Prefisso Internazionale: 900	E-mail: tech_support_central_europe@de ll.com	
Indicativo del Paese: 43	Commerciale piccole imprese	0820 240 530 00
	Fax piccole imprese	0820 240 530 49
Prefisso teleselettivo: 1	Servizio clienti piccole imprese	0820 240 530 14
	Servizio clienti PAD/Corporate	0820 240 530 16
	Assistenza tecnica piccole imprese	0820 240 530 14
	Assistenza tecnica PAD/Corporate	0660 8779
	Centralino	0820 240 530 00
<b>Bahamas</b>	Assistenza generale	num. verde: 1-866-278- 6818
<b>Barbados</b>	Assistenza generale	1-800-534-3066

<b>Paese (città) Prefisso Internazionale Indicativo del Paese Prefisso Teleselettivo</b>	<b>Nome del reparto o servizio , indirizzo di posta elettronica e del sito Web</b>	<b>Prefissi teleselettivi, numeri locali e numeri verdi</b>
<b>Belgio (Brussels)</b>	Sito Web: <a href="http://support.euro.dell.com">support.euro.dell.com</a>	
Prefisso Internazionale: 00	E-mail per clienti in lingua francese: <a href="mailto:support.euro.dell.com/be/fr/email/dell/">support.euro.dell.com/be/fr/email dell/</a>	
Indicativo del Paese: 32		
Prefisso teleselettivo: 2	Assistenza tecnica solo per computer Inspiron XPS	02 481 92 96
	Assistenza tecnica per tutti gli altri computer Dell	02 481 92 88
	Fax Assistenza tecnica	02 481 92 95
	Servizio clienti	02 713 15 .65
	Commerciale Corporate	02 481 91 00
	Fax	02 481 92 99
	Centralino	02 481 91 00
<b>Bermuda</b>	Assistenza generale	1-800-342-0671
<b>Bolivia</b>	Assistenza generale	num. verde: 800-10-0238
<b>Brasile</b>	Sito Web: <a href="http://www.dell.com/br">www.dell.com/br</a>	
Prefisso Internazionale: 00	Assistenza clienti, Assistenza tecnica	0800 90 3355
Indicativo del Paese: 55	Fax Assistenza tecnica	51 481 5470
	Fax Servizio clienti	51 481 5480
Prefisso teleselettivo: 51	Commerciale	0800 90 3390
<b>Isole Vergini Britanniche</b>	Assistenza generale	num. verde: 1-866-278- 6820

<b>Paese (città) Prefisso Internazionale Indicativo del Paese Prefisso Teleselettivo</b>	<b>Nome del reparto o servizio , indirizzo di posta elettronica e del sito Web</b>	<b>Prefissi teleselettivi, numeri locali e numeri verdi</b>
<b>Brunei</b>  Indicativo del Paese: 673	Assistenza tecnica clienti (Penang, Malaysia)	604 633 4966
	Servizio clienti (Penang, Malaysia)	604 633 4949
	Commerciale transazioni (Penang, Malaysia)	604 633 4955
<b>Canada (North York, Ontario)</b>  Prefisso Internazionale: 011	Stato ordini online: <a href="http://www.dell.ca/ostatus">www.dell.ca/ostatus</a>	
	AutoTech (assistenza tecnica automatizzata)	num. verde: 1-800-247- 9362
	Servizio clienti (piccole imprese)	num. verde: 1-800-847- 4096
	Servizio clienti (medie e grandi imprese, governative)	num. verde: 1-800-326- 9463
	Assistenza tecnica (piccole imprese)	num. verde: 1-800-847- 4096
	Assistenza tecnica (medie e grandi imprese, governative)	num. verde: 1-800-387- 5757
	Assistenza tecnica (stampanti, proiettori, televisioni, palmari, lettori digitali e dispositivi wireless)	1-877-335-5767
	Commerciale (piccole imprese)	num. verde: 1-800-387- 5752
	Commerciale (medie e grandi imprese, governative)	num. verde: 1-800-387- 5755
	Vendita pezzi di ricambio e servizi estesi	1 866 440 3355
<b>Isole Cayman</b>	Assistenza generale	1-800-805-7541

<b>Paese (città)</b> <b>Prefisso Internazionale</b> <b>Indicativo del Paese</b> <b>Prefisso Telesselettivo</b>	<b>Nome del reparto o servizio , indirizzo di posta elettronica e del sito Web</b>	<b>Prefissi telesselettivi, numeri locali e numeri verdi</b>
Cile (Santiago) Indicativo del Paese: 56 Prefisso telesselettivo: 2	Commerciale, servizio clienti e assistenza tecnica	num. verde: 1230-020-4823

<b>Paese (città) Prefisso Internazionale Indicativo del Paese Prefisso Teleselettivo</b>	<b>Nome del reparto o servizio , indirizzo di posta elettronica e del sito Web</b>	<b>Prefissi teleselettivi, numeri locali e numeri verdi</b>
Cina (Xiamen) Indicativo del Paese: 86 Prefisso teleselettivo: 592	Sito Web assistenza tecnica: <a href="http://support.dell.com.cn">support.dell.com.cn</a> E-mail assistenza tecnica: <a href="mailto:cn_support@dell.com">cn_support@dell.com</a> E-mail servizio clienti: <a href="mailto:customer_cn@dell.com">customer_cn@dell.com</a>	
	Fax Assistenza tecnica	592 818 1350
	Assistenza tecnica (Dell™ Dimension™ e Inspiron)	num. verde: 800 858 2969
	Assistenza tecnica (OptiPlex™, Latitude™ e Dell Precision™)	num. verde: 800 858 0950
	Assistenza tecnica (server e storage)	num. verde: 800 858 0960
	Assistenza tecnica (proiettori, palmari, switch, router, e così via)	num. verde: 800 858 2920
	Assistenza tecnica (stampanti)	num. verde: 800 858 2311
	Servizio clienti	num. verde: 800 858 2060
	Fax Servizio clienti	592 818 1308
	Piccole imprese	num. verde: 800 858 2222
	PAD (Preferred Accounts Division)	num. verde: 800 858 2557
	Large Corporate Accounts GCP	num. verde: 800 858 2055
	Large Corporate Accounts/Key Accounts	num. verde: 800 858 2628
	Large Corporate Accounts Settentrionale	num. verde: 800 858 2999
	Large Corporate Accounts Settentrionale Governativo e Scolastico	num. verde: 800 858 2955



<b>Paese (città) Prefisso Internazionale Indicativo del Paese Prefisso Teleselettivo</b>	<b>Nome del reparto o servizio , indirizzo di posta elettronica e del sito Web</b>	<b>Prefissi teleselettivi, numeri locali e numeri verdi</b>
	Large Corporate Accounts Team Queue	num. verde: 800 858 2572
	Large Corporate Accounts Meridionale	num. verde: 800 858 2355
	Large Corporate Accounts Occidentale	num. verde: 800 858 2811
	Large Corporate Accounts Pezzi di ricambio	num. verde: 800 858 2621
<b>Colombia</b>	Assistenza generale	980-9-15-3978
<b>Costa Rica</b>	Assistenza generale	0800-012-0435
<b>Repubblica Ceca (Praga)</b>	Sito Web: <a href="http://support.euro.dell.com">support.euro.dell.com</a> E-mail: <a href="mailto:czech_dell@dell.com">czech_dell@dell.com</a>	
<b>Prefisso Internazionale: 00</b>	Assistenza tecnica	22537 2727
<b>Indicativo del Paese: 420</b>	Servizio clienti	22537 2707
	Fax	22537 2714
	Fax ass. tecnica	22537 2728
	Centralino	22537 2711

<b>Paese (città) Prefisso Internazionale Indicativo del Paese Prefisso Teleselettivo</b>	<b>Nome del reparto o servizio , indirizzo di posta elettronica e del sito Web</b>	<b>Prefissi teleselettivi, numeri locali e numeri verdi</b>
Danimarca (Copenaghen) Prefisso Internazionale: 00 Indicativo del Paese: 45	Sito Web: <a href="http://support.euro.dell.com">support.euro.dell.com</a> E-mail: <a href="mailto:support.euro.dell.com/dk/da/emai">support.euro.dell.com/dk/da/emai</a> ldell/	
	Assistenza tecnica solo per computer Inspiron XPS	7010 0074
	Assistenza tecnica per tutti gli altri computer Dell	7023 0182
	Servizio clienti (relazioni)	7023 0184
	Servizio clienti piccole imprese	3287 5505
	Centralino (relazioni)	3287 1200
	Fax Centralino (relazioni)	3287 1201
	Centralino (piccole imprese)	3287 5000
	Fax Centralino (piccole imprese)	3287 5001
Dominica	Assistenza generale	num. verde: 1-866-278- 6821
Repubblica Dominicana	Assistenza generale	1-800-148-0530
Ecuador	Assistenza generale	num. verde: 999-119
El Salvador	Assistenza generale	01-899-753-0777

<b>Paese (città) Prefisso Internazionale Indicativo del Paese Prefisso Teleselettivo</b>	<b>Nome del reparto o servizio , indirizzo di posta elettronica e del sito Web</b>	<b>Prefissi teleselettivi, numeri locali e numeri verdi</b>
Finlandia (Helsinki)	Sito Web: <a href="http://support.euro.dell.com">support.euro.dell.com</a>	
Prefisso Internazionale: 990	E-mail: <a href="mailto:support.euro.dell.com/fi/fi/emaildell/">support.euro.dell.com/fi/fi/emaildell/</a>	
Indicativo del Paese: 358	Assistenza tecnica	09 253 313 60
Prefisso teleselettivo: 9	Servizio clienti	09 253 313 38
	Fax	09 253 313 99
	Centralino	09 253 313 00

<b>Paese (città) Prefisso Internazionale Indicativo del Paese Prefisso Teleselettivo</b>	<b>Nome del reparto o servizio , indirizzo di posta elettronica e del sito Web</b>	<b>Prefissi teleselettivi, numeri locali e numeri verdi</b>
Francia (Parigi) (Montpellier) Prefisso Internazionale: 00 Indicativo del Paese: 33 Prefissi teleselettivi: (1) (4)	Sito Web: <a href="http://support.euro.dell.com">support.euro.dell.com</a> E-mail: <a href="mailto:support.euro.dell.com/fr/fr/emaildell/">support.euro.dell.com/fr/fr/emaildell/</a> <b>Piccole imprese</b> Assistenza tecnica solo per computer Inspiron XPS Assistenza tecnica per tutti gli altri computer Dell Servizio clienti Centralino Centralino (telefonate da fuori Francia) Commerciale Fax Fax (telefonate da fuori Francia) <b>Corporate</b> Assistenza tecnica Servizio clienti Centralino Commerciale Fax	0825 387 129 0825 387 270 0825 823 833 0825 004 700 04 99 75 40 00 0825 004 700 0825 004 701 04 99 75 40 01 0825 004 719 0825 338 339 01 55 94 71 00 01 55 94 71 00 01 55 94 71 01

<b>Paese (città) Prefisso Internazionale Indicativo del Paese Prefisso Teleselettivo</b>	<b>Nome del reparto o servizio , indirizzo di posta elettronica e del sito Web</b>	<b>Prefissi teleselettivi, numeri locali e numeri verdi</b>
Germania (Langen) Prefisso Internazionale: 00 Indicativo del Paese: 49 Prefisso teleselettivo: 6103	Sito Web: <a href="http://support.euro.dell.com">support.euro.dell.com</a> E-mail: tech_support_central_europe@de ll.com Assistenza tecnica solo per computer Inspiron XPS Assistenza tecnica per tutti gli altri computer Dell Servizio clienti piccole imprese Servizio clienti segmento globale Servizio clienti PAD Servizio clienti Large Accounts Servizio clienti Public Accounts Centralino	06103 766-7222 06103 766-7200 0180-5-224400 06103 766-9570 06103 766-9420 06103 766-9560 06103 766-9555 06103 766-7000
Grecia Prefisso Internazionale: 00 Indicativo del Paese: 30	Sito Web: <a href="http://support.euro.dell.com">support.euro.dell.com</a> E-mail: <a href="mailto:support.euro.dell.com/gr/en/email/dell/">support.euro.dell.com/gr/en/email dell/</a> Assistenza tecnica Assistenza tecnica servizio Gold Centralino Centralino servizio Gold Commerciale Fax	00800-44 14 95 18 00800-44 14 00 83 2108129810 2108129811 2108129800 2108129812
Grenada	Assistenza generale	num.verde: 1-866-540- 3355
Guatemala	Assistenza generale	1-800-999-0136

<b>Paese (città) Prefisso Internazionale Indicativo del Paese Prefisso Teleselettivo</b>	<b>Nome del reparto o servizio , indirizzo di posta elettronica e del sito Web</b>	<b>Prefissi teleselettivi, numeri locali e numeri verdi</b>
Guyana	Assistenza generale	num.verde: 1-877-270-4609
<b>Hong Kong</b>	Sito Web: <a href="http://support.ap.dell.com">support.ap.dell.com</a>	
Prefisso Internazionale: 001	E-mail assistenza tecnica: <a href="mailto:apsupport@dell.com">apsupport@dell.com</a>	
Indicativo del Paese: 852	Assistenza tecnica (Dimension e Inspiron)	2969 3188
	Assistenza tecnica (OptiPlex, Latitude e Dell Precision)	2969 3191
	Assistenza tecnica (PowerApp™, PowerEdge™, PowerConnect™ e PowerVault™)	2969 3196
	Servizio clienti	3416 0910
	Large Corporate Accounts	3416 0907
	Programmi clienti globali	3416 0908
	Divisione medie imprese	3416 0912
	Divisione piccole imprese	2969 3105
<b>India</b>	Assistenza tecnica	1600 33 8045
	Commerciale (Large Corporate Accounts)	1600 33 8044
	Commerciale (piccole imprese)	1600 33 8046

<b>Paese (città) Prefisso Internazionale Indicativo del Paese Prefisso Teleselettivo</b>	<b>Nome del reparto o servizio , indirizzo di posta elettronica e del sito Web</b>	<b>Prefissi teleselettivi, numeri locali e numeri verdi</b>
Irlanda (Cherrywood) Prefisso Internazionale: 16 Indicativo del Paese: 353 Prefisso teleselettivo: 1	Sito Web: <a href="http://support.euro.dell.com">support.euro.dell.com</a>	
	E-mail: <a href="mailto:dell_direct_support@dell.com">dell_direct_support@dell.com</a>	
	Assistenza tecnica solo per computer Inspiron XPS	1850 200 722
	Assistenza tecnica per tutti gli altri computer Dell	1850 543 543
	Regno Unito Assistenza tecnica (telefonate composte solo dall'interno del Regno Unito)	0870 908 0800
	Servizio clienti domestici	01 204 4014
	Servizio clienti piccole imprese	01 204 4014
	Regno Unito Servizio clienti (telefonate composte solo dall'interno del Regno Unito)	0870 906 0010
	Servizio clienti Corporate	1850 200 982
	Servizio clienti Corporate (telefonate composte solo dall'interno del Regno Unito)	0870 907 4499
	Commerciale Irlanda	01 204 4444
	Regno Unito Commerciale (telefonate composte solo dall'interno del Regno Unito)	0870 907 4000
	Fax/Fax Commerciale	01 204 0103
	Centralino	01 204 4444

<b>Paese (città) Prefisso Internazionale Indicativo del Paese Prefisso Teleselettivo</b>	<b>Nome del reparto o servizio , indirizzo di posta elettronica e del sito Web</b>	<b>Prefissi teleselettivi, numeri locali e numeri verdi</b>
<b>Italia (Milano)</b>	Sito Web: <a href="http://support.euro.dell.com">support.euro.dell.com</a>	
Prefisso Internazionale: 00	E-mail: <a href="mailto:support.euro.dell.com/it/it/emaildell/">support.euro.dell.com/it/it/emaildell/</a>	
Indicativo del Paese: 39	<b>Piccole imprese</b>	
Prefisso teleselettivo: 02	Assistenza tecnica	02 577 826 90
	Servizio clienti	02 696 821 14
	Fax	02 696 821 13
	Centralino	02 696 821 12
	<b>Corporate</b>	
	Assistenza tecnica	02 577 826 90
	Servizio clienti	02 577 825 55
	Fax	02 575 035 30
	Centralino	02 577 821
<b>Jamaica</b>	Assistenza Generale (solo telefonate dalla Jamaica)	1-800-682-3639



<b>Paese (città) Prefisso Internazionale Indicativo del Paese Prefisso Teleselettivo</b>	<b>Nome del reparto o servizio , indirizzo di posta elettronica e del sito Web</b>	<b>Prefissi teleselettivi, numeri locali e numeri verdi</b>
Giappone (Kawasaki)	Sito Web: <a href="http://support.jp.dell.com">support.jp.dell.com</a>	
Prefisso Internazionale: 001	Assistenza tecnica (server) Assistenza tecnica fuori del Giappone (server)	num.verde: 0120-198-498 81-44-556-4162
Indicativo del Paese: 81	Assistenza tecnica (Dimension e Inspiron)	num.verde: 0120-198-226
Prefisso teleselettivo: 44	Assistenza tecnica fuori del Giappone (Dimension e Inspiron)	81-44-520-1435
	Assistenza tecnica (Dell Precision, OptiPlex e Latitude)	num. verde: 0120-198- 433
	Assistenza tecnica fuori del Giappone (Dell Precision, OptiPlex e Latitude)	81-44-556-3894

<b>Paese (città) Prefisso Internazionale Indicativo del Paese Prefisso Teleselettivo</b>	<b>Nome del reparto o servizio , indirizzo di posta elettronica e del sito Web</b>	<b>Prefissi teleselettivi, numeri locali e numeri verdi</b>
	Assistenza tecnica (palmari, proiettori, stampanti, router)	num. verde: 0120-981- 690
	Assistenza tecnica fuori del Giappone (palmari, proiettori, stampanti, router)	81-44-556-3468
	Servizio Faxbox	044-556-3490
	Servizio ordini automatico attivo 24 ore al giorno	044-556-3801
	Servizio clienti	044-556-4240
	Divisione commerciale Business (fino a 400 impiegati)	044-556-1465
	Commerciale divisione Preferred Accounts (oltre 400 impiegati)	044-556-3433
	Commerciale Large Corporate Accounts (oltre 3500 impiegati)	044-556-3430
	Commerciale pubblico (agenzie governative, istituzioni scolastiche e istituzioni mediche)	044-556-1469
	Giappone segmento globale	044-556-3469
	Utenti singoli	044-556-1760
	Centralino	044-556-4300

<b>Paese (città) Prefisso Internazionale Indicativo del Paese Prefisso Teleselettivo</b>	<b>Nome del reparto o servizio , indirizzo di posta elettronica e del sito Web</b>	<b>Prefissi teleselettivi, numeri locali e numeri verdi</b>
Corea (Seoul) Prefisso Internazionale: 001	Assistenza tecnica  Commerciale	num. verde: 080-200- 3800  num. verde: 080-200- 3600
Indicativo del Paese: 82 Prefisso teleselettivo: 2	Servizio clienti (Penang, Malaysia) Fax Centralino Assistenza tecnica (elettronica e accessori)	604 633 4949 2194-6202 2194-6000 num. verde: 080-200- 3801
<b>America Latina</b>	Assistenza tecnica clienti (Austin, Texas, USA)  Servizio clienti (Austin, Texas, USA)  Fax (assistenza tecnica e servizio clienti ) (Austin, Texas, U.S.A.)  Commerciale (Austin, Texas, U.S.A.)  Fax Commerciale (Austin, Texas, U.S.A.)	512 728-4093  512 728-3619  512 728-3883  512 728-4397  512 728-4600 oppure 512 728-3772

<b>Paese (città) Prefisso Internazionale Indicativo del Paese Prefisso Teleselettivo</b>	<b>Nome del reparto o servizio , indirizzo di posta elettronica e del sito Web</b>	<b>Prefissi teleselettivi, numeri locali e numeri verdi</b>
<b>Lussemburgo</b>  Prefisso Internazionale: <b>00</b> Indicativo del Paese: <b>352</b>	Sito Web: <a href="http://support.euro.dell.com">support.euro.dell.com</a>	
	E-mail: <a href="mailto:tech_be@dell.com">tech_be@dell.com</a>	
	Assistenza tecnica (Brussels, Belgio)	3420808075
	Commerciale piccole imprese (Brussels, Belgio)	num. verde: 080016884
	Commerciale Corporate (Brussels, Belgio)	02 481 91 00
	Servizio clienti (Brussels, Belgio)	02 481 91 19
	Fax (Brussels, Belgio)	02 481 92 99
	Centralino (Brussels, Belgio)	02 481 91 00
<b>Macao</b>  Indicativo del Paese: <b>853</b>	Assistenza tecnica	num. verde: 0800 105
	Servizio clienti (Xiamen, Cina)	34 160 910
	Commerciale transazioni (Xiamen, Cina)	29 693 115
<b>Malaysia (Penang)</b>  Prefisso Internazionale: <b>00</b> Indicativo del Paese: <b>60</b> Prefisso teleselettivo: <b>4</b>	Sito Web: <a href="http://support.ap.dell.com">support.ap.dell.com</a>	
	Assistenza tecnica (Dell Precision, OptiPlex e Latitude)	num. verde: 1 800 88 0193
	Assistenza tecnica (Dimension, Inspiron e Elettronica e accessori)	num. verde: 1 800 88 1306
	Assistenza tecnica (PowerApp, PowerEdge, PowerConnect e PowerVault)	num. verde: 1800 88 1386
	Servizio clienti (Penang, Malaysia)	04 633 4949
	Commerciale transazioni	num. verde: 1 800 888 202
	Commerciale Corporate	num. verde: 1 800 888 213

<b>Paese (città) Prefisso Internazionale Indicativo del Paese Prefisso Teleselettivo</b>	<b>Nome del reparto o servizio , indirizzo di posta elettronica e del sito Web</b>	<b>Prefissi teleselettivi, numeri locali e numeri verdi</b>
Messico	Assistenza tecnica clienti	001-877-384-8979
Prefisso Internazionale: 00 Indicativo del Paese: 52	Commerciale	oppure 001-877-269-3383
		50-81-8800
	Servizio clienti	oppure 01-800-888-3355
		001-877-384-8979
Principale	oppure 001-877-269-3383	
	50-81-8800	
	oppure 01-800-888-3355	
Montserrat	Assistenza generale	num. verde: 1-866-278-6822
Paesi Bassi Antille	Assistenza generale	001-800-882-1519
Paesi Bassi (Amsterdam) Prefisso Internazionale: 00 Indicativo del Paese: 31 Prefisso teleselettivo: 20	Sito Web: <a href="http://support.euro.dell.com">support.euro.dell.com</a>	
	Assistenza tecnica solo per computer Inspiron XPS	020 674 45 94
	Assistenza tecnica per tutti gli altri computer Dell	020 674 45 00
	Fax Assistenza tecnica	020 674 47 66
	Servizio clienti piccole imprese	020 674 42 00
	Servizio clienti relazioni	020 674 4325
	Commerciale piccole imprese	020 674 55 00
	Commerciale relazioni	020 674 50 00
	Fax Commerciale piccole imprese	020 674 47 75
	Fax Commerciale relazioni	020 674 47 50
	Centralino	020 674 50 00
Fax Centralino	020 674 47 50	

<b>Paese (città) Prefisso Internazionale Indicativo del Paese Prefisso Teleselettivo</b>	<b>Nome del reparto o servizio , indirizzo di posta elettronica e del sito Web</b>	<b>Prefissi teleselettivi, numeri locali e numeri verdi</b>
Nuova Zelanda Prefisso Internazionale: 00 Indicativo del Paese: 64	E-mail (Nuova Zelanda): nz_tech_support@dell.com E-mail (Australia): au_tech_support@dell.com Assistenza tecnica (per computer desktop e portatili) Assistenza tecnica (server e workstation) Piccole imprese Governativo e corporate Commerciale Fax	num. verde: 0800 446 255 num. verde: 0800 443 563  0800 446 255 0800 444 617 0800 441 567 0800 441 566
Nicaragua	Assistenza generale	001-800-220-1006
Norvegia (Lysaker) Prefisso Internazionale: 00 Indicativo del Paese: 47	Sito Web: <a href="http://support.euro.dell.com">support.euro.dell.com</a> E-mail: <a href="mailto:support.euro.dell.com/no/no/ema">support.euro.dell.com/no/no/ema</a> ldell/ Assistenza tecnica Servizio clienti relazioni Servizio clienti piccole imprese Centralino Centralino Fax	671 16882 671 17575 23162298 671 16800 671 16865
Panama	Assistenza generale	001-800-507-0962
Perù	Assistenza generale	0800-50-669

<b>Paese (città) Prefisso Internazionale Indicativo del Paese Prefisso Teleselettivo</b>	<b>Nome del reparto o servizio , indirizzo di posta elettronica e del sito Web</b>	<b>Prefissi teleselettivi, numeri locali e numeri verdi</b>
Polonia (Varsavia) Prefisso Internazionale: 011 Indicativo del Paese: 48 Prefisso teleselettivo: 22	Sito Web: <a href="http://support.euro.dell.com">support.euro.dell.com</a> E-mail: <a href="mailto:pl_support_tech@dell.com">pl_support_tech@dell.com</a> Telefono servizio clienti Servizio clienti Commerciale Fax servizio clienti Fax Reception Centralino	57 95 700 57 95 999 57 95 999 57 95 806 57 95 998 57 95 999
Portogallo Prefisso Internazionale: 00 Indicativo del Paese: 351	Sito Web: <a href="http://support.euro.dell.com">support.euro.dell.com</a> E-mail: <a href="mailto:support.euro.dell.com/pt/en/emai&lt;br/&gt;ldell/">support.euro.dell.com/pt/en/emai ldell/</a> Assistenza tecnica Servizio clienti Commerciale Fax	707200149 800 300 413 800 300 410, 800 300 411, 800 300 412 o 21 422 07 10 21 424 01 12
Porto Rico	Assistenza generale	1-800-805-7545
Saint Kitts e Nevis	Assistenza generale	num. verde: 1-877-441- 4731
Saint Lucia	Assistenza generale	1-800-882-1521
Saint Vincent e Grenadine	Assistenza generale	num.verde: 1-877-270- 4609

<b>Paese (città) Prefisso Internazionale Indicativo del Paese Prefisso Teleselettivo</b>	<b>Nome del reparto o servizio , indirizzo di posta elettronica e del sito Web</b>	<b>Prefissi teleselettivi, numeri locali e numeri verdi</b>
Singapore (Singapore) Prefisso Internazionale: 005 Indicativo del Paese: 65	Sito Web: <a href="http://support.ap.dell.com">support.ap.dell.com</a>	
	Assistenza tecnica (Dimension, Inspiron e Elettronica e accessori)	num. verde: 1800 394 7430
	Assistenza tecnica (OptiPlex, Latitude e Dell Precision)	num. verde: 1800 394 7488
	Assistenza tecnica (PowerApp, PowerEdge, PowerConnect e PowerVault)	num. verde: 1800 394 7478
	Servizio clienti (Penang, Malaysia)	604 633 4949
Commerciale transazioni	num. verde: 1 800 394 7412	
Commerciale Corporate	num. verde: 1 800 394 7419	
Slovacchia (Praga) Prefisso Internazionale: 00 Indicativo del Paese: 421	Sito Web: <a href="http://support.euro.dell.com">support.euro.dell.com</a>	
	E-mail: <a href="mailto:czech_dell@dell.com">czech_dell@dell.com</a>	
	Assistenza tecnica	02 5441 5727
	Servizio clienti	420 22537 2707
	Fax	02 5441 8328
Fax ass. tecnica	02 5441 8328	
Centralino (commerciale)	02 5441 7585	



<b>Paese (città) Prefisso Internazionale Indicativo del Paese Prefisso Teleselettivo</b>	<b>Nome del reparto o servizio , indirizzo di posta elettronica e del sito Web</b>	<b>Prefissi teleselettivi, numeri locali e numeri verdi</b>
Sud Africa (Johannesburg) Prefisso Internazionale: 09/091 Indicativo del Paese: 27 Prefisso teleselettivo: 11	Sito Web: <a href="http://support.euro.dell.com">support.euro.dell.com</a> E-mail: <a href="mailto:dell_zs_support@dell.com">dell_zs_support@dell.com</a> Gold Queue Assistenza tecnica Servizio clienti Commerciale Fax Centralino	011 709 7713 011 709 7710 011 709 7707 011 709 7700 011 706 0495 011 709 7700
Asia Meridionale e paesi sul Pacifico	Assistenza tecnica clienti, Servizio clienti e Commerciale (Penang, Malaysia)	604 633 4810
Spagna (Madrid) Prefisso Internazionale: 00 Indicativo del Paese: 34 Prefisso teleselettivo: 91	Sito Web: <a href="http://support.euro.dell.com">support.euro.dell.com</a> E-mail: <a href="mailto:support.euro.dell.com/es/es/email/dell/">support.euro.dell.com/es/es/email dell/</a> <b>Piccole imprese</b> Assistenza tecnica Servizio clienti Commerciale Centralino Fax <b>Corporate</b> Assistenza tecnica Servizio clienti Centralino Fax	902 100 130 902 118 540 902 118 541 902 118 541 902 118 539  902 100 130 902 115 236 91 722 92 00 91 722 95 83

<b>Paese (città) Prefisso Internazionale Indicativo del Paese Prefisso Teleselettivo</b>	<b>Nome del reparto o servizio , indirizzo di posta elettronica e del sito Web</b>	<b>Prefissi teleselettivi, numeri locali e numeri verdi</b>
Svezia (Upplands Vasby) Prefisso Internazionale: 00 Indicativo del Paese: 46 Prefisso teleselettivo: 8	Sito Web: <a href="http://support.euro.dell.com">support.euro.dell.com</a> E-mail: <a href="mailto:support.euro.dell.com/se/sv/emaildell/">support.euro.dell.com/se/sv/emaildell/</a> Assistenza tecnica Servizio clienti relazioni Servizio clienti piccole imprese Assistenza EPP (Employee Purchase Program) Fax Assistenza tecnica Commerciale	08 590 05 199 08 590 05 642 08 587 70 527 20 140 14 44 08 590 05 594 08 590 05 185
Svizzera (Ginevra) Prefisso Internazionale: 00 Indicativo del Paese: 41 Prefisso teleselettivo: 22	Sito Web: <a href="http://support.euro.dell.com">support.euro.dell.com</a> E-mail: <a href="mailto:Tech_support_central_Europe@dell.com">Tech_support_central_Europe@dell.com</a> E-mail per clienti HSB e Corporate di lingua francese: <a href="mailto:support.euro.dell.com/ch/fr/emaildell/">support.euro.dell.com/ch/fr/emaildell/</a> Assistenza tecnica (commerciale piccole imprese) Assistenza tecnica (server) Servizio clienti (commerciale piccole imprese) Servizio clienti (Corporate) Fax Centralino	0844 811 411 0844 822 844 0848 802 202 0848 821 721 022 799 01 90 022 799 01 01

<b>Paese (città) Prefisso Internazionale Indicativo del Paese Prefisso Teleselettivo</b>	<b>Nome del reparto o servizio , indirizzo di posta elettronica e del sito Web</b>	<b>Prefissi teleselettivi, numeri locali e numeri verdi</b>
Taiwan	Sito Web: <a href="http://support.ap.dell.com">support.ap.dell.com</a>	
Prefisso Internazionale: 002	E-mail: <a href="mailto:ap_support@dell.com">ap_support@dell.com</a>	
Indicativo del Paese: 886	Assistenza tecnica (OptiPlex, Latitude, Inspiron, Dimension, elettronica e accessori)	num. verde: 00801 86 1011
	Assistenza tecnica (PowerApp, PowerEdge, PowerConnect e PowerVault)	num. verde: 00801 60 1256
	Commerciale transazioni	num. verde: 00801 65 1228
	Commerciale Corporate	num. verde: 00801 651 227
Thailandia	Sito Web: <a href="http://support.ap.dell.com">support.ap.dell.com</a>	
Prefisso Internazionale: 001	Assistenza tecnica (OptiPlex, Latitude e Dell Precision)	num. verde: 1800 0060 07
Indicativo del Paese: 66	Assistenza tecnica (PowerApp, PowerEdge, PowerConnect e PowerVault)	num. verde: 1800 0600 09
	Servizio clienti (Penang, Malaysia)	604 633 4949
	Commerciale Corporate	num. verde: 1800 006 009
	Commerciale transazioni	num. verde: 1800 006 009
Trinidad/Tobago	Assistenza generale	1-800-805-8035
Isole Turks e Caicos	Assistenza generale	num.verde: 1-866-540- 3355

<b>Paese (città) Prefisso Internazionale Indicativo del Paese Prefisso Teleselettivo</b>	<b>Nome del reparto o servizio , indirizzo di posta elettronica e del sito Web</b>	<b>Prefissi teleselettivi, numeri locali e numeri verdi</b>
Regno Unito (Bracknell) Prefisso Internazionale: 00 Indicativo del Paese: 44 Prefisso teleselettivo: 1344	Sito Web: <a href="http://support.euro.dell.com">support.euro.dell.com</a> Sito Web servizio clienti: <a href="http://support.euro.dell.com/uk/en/ECare/Form/Home.asp">support.euro.dell.com/uk/en/ECare/Form/Home.asp</a> E-mail: <a href="mailto:dell_direct_support@dell.com">dell_direct_support@dell.com</a>	
	Assistenza tecnica (Corporate/Preferred Accounts/PAD [oltre 1000 impiegati])	0870 908 0500
	Assistenza tecnica (diretta e generale)	0870 908 0800
	Servizio clienti Global Accounts	01344 373 186
	Servizio clienti piccole imprese	0870 906 0010
	Servizio clienti Corporate	01344 373 185
	Servizio clienti Preferred Accounts (500–5000 impiegati)	0870 906 0010
	Servizio clienti Governativo Centrale	01344 373 193
	Servizio clienti Governativo Locale e Scolastico	01344 373 199
	Servizio clienti Salute	01344 373 194
	Commerciale piccole imprese	0870 907 4000
	Commerciale Corporate/Settore Pubblico	01344 860 456
	Fax piccole imprese	0870 907 4006
Uruguay	Assistenza generale	num. verde: 000-413-598- 2521

<b>Paese (città) Prefisso Internazionale Indicativo del Paese Prefisso Teleselettivo</b>	<b>Nome del reparto o servizio , indirizzo di posta elettronica e del sito Web</b>	<b>Prefissi teleselettivi, numeri locali e numeri verdi</b>
U.S.A. (Austin, Texas)	Servizio Stato Ordini Automatizzato	num. verde: 1-800-433- 9014
Prefisso Internazionale: 011	AutoTech (portatili e computer desktop)	num. verde: 1-800-247- 9362
Indicativo del Paese: 1	<b>Consumer</b> (piccole imprese)	
	Assistenza tecnica	num. verde: 1-800-624- 9896
	Servizio clienti	num. verde: 1-800-624- 9897
	Servizio e assistenza DellNet™	num. verde: 1-877-Dell- net (1-877-335-5638)
	Clienti EPP (Employee Purchase Program)	num. verde: 1-800-695- 8133
	Sito Web servizi finanziari: <a href="http://www.dellfinancialservices.com">www.dellfinancialservices.com</a>	
	Servizi Finanziari (leasing/finanziamenti)	num. verde: 1-877-577- 3355
	Servizi Finanziari (Dell Preferred Accounts [DPA])	num. verde: 1-800-283- 2210
	<b>Business</b>	
	Servizio clienti e Assistenza tecnica	num. verde: 1-800-822- 8965
	Clienti EPP (Employee Purchase Program)	num. verde: 1-800-695- 8133
	Assistenza tecnica stampanti e proiettori	num. verde: 1-877-459- 7298
	<b>Pubblico</b> (governativo, scolastico e sanitario)	
	Servizio clienti e Assistenza tecnica	num. verde: 1-800-456- 3355

<b>Paese (città) Prefisso Internazionale Indicativo del Paese Prefisso Teleselettivo</b>	<b>Nome del reparto o servizio , indirizzo di posta elettronica e del sito Web</b>	<b>Prefissi teleselettivi, numeri locali e numeri verdi</b>
Stati Uniti Isole Vergini	Assistenza generale	1-877-673-3355
Venezuela	Assistenza generale	8001-3605

# Appendice: Avvisi normativi

## Dichiarazione FCC (solo Stati Uniti)

La maggior parte dei sistemi di computer Dell sono classificati dalla commissione FCC (Federal Communications Commission) come dispositivi digitali di classe B. Per determinare la classificazione che si applica al proprio sistema di computer, esaminare tutte le etichette di registrazione FCC situato sotto, lateralmente o dietro al computer, sulle staffe di montaggio delle schede e sulle schede stesse. Se una sola etichetta indica una classificazione di classe A, l'intero sistema è considerato un dispositivo digitale di classe A. Se *tutte* le etichette indicano classificazione FCC classe B, distinguibile da un numero di ID FCC o dal logo FCC, (**FC**), il sistema è considerato essere un dispositivo digitale di classe B.

Una volta determinata la classificazione FCC del sistema, leggere la dichiarazione FCC corrispondente. Notare che le normative FCC indicano che modifiche o variazioni non espressamente approvate da Dell possono invalidare l'autorizzazione a impiegare l'apparecchiatura.

Questo dispositivo è conforme alla parte 15 delle normative FCC. Il suo funzionamento è soggetto alle seguenti due condizioni:

- Il dispositivo non deve causare interferenze dannose.
- Il dispositivo deve accettare qualsiasi interferenza ricevuto, incluse quelle che ne possono causare un malfunzionamento.

## Classe A

Questa apparecchiatura è stata testata e ritenuta conforme ai limiti imposti dalla classificazione relativa a un dispositivo digitale di classe A in conformità alla parte 15 delle normative FCC. Questi limiti sono determinati per fornire ragionevole protezione contro le interferenze dannose quando l'apparecchio è impiegato in un ambiente commerciale. Questo apparecchio genera, utilizza e può irradiare energia di radiofrequenza e, se non installato e utilizzato in conformità con le istruzioni fornite nel manuale rilasciato dal produttore, può causare interferenze dannose alle comunicazioni radio. Il funzionamento di questa apparecchiatura in un'area residenziale può presumibilmente causare interferenze dannose, nel qual caso sarà necessario correggere tali interferenze a proprie spese.

## Classe B

Questa apparecchiatura è stata testata e ritenuta conforme ai limiti imposti dalla classificazione relativa a un dispositivo digitale di classe B in conformità alla parte 15 delle normative FCC. Questi limiti sono determinati per fornire ragionevole protezione contro le interferenze dannose in un'installazione residenziale. Questo apparecchio genera, utilizza e può irradiare energia di radiofrequenza e, se non installato e utilizzato in conformità con le istruzioni fornite nel manuale rilasciato dal produttore, può causare interferenze nocive alle comunicazioni radio. Tuttavia, non c'è alcuna garanzia che le interferenze non si verifichino in una particolare installazione. Se questo apparecchio causa interferenze nocive alla ricezione radio o televisiva, il che può essere verificato spegnendo e riaccendendo l'apparecchio, si consiglia all'utente di provare a correggere le interferenze mediante una o più delle seguenti misure:

- Cambiare orientamento o spostare l'antenna ricevente.
- Aumentare lo spazio esistente tra l'apparecchio e il ricevitore.
- Collegare l'apparecchio a una presa elettrica posizionata su un circuito diverso da quello a cui è collegato il ricevitore.
- Consultare il rivenditore o un tecnico di radio/televisione esperto per assistenza.

## Informazioni identificative FCC

Le seguenti informazioni sono fornite sul dispositivo o sui dispositivi tema di questo documento, in conformità con le normative FCC:

- Nome prodotto: Proiettore DLP
- Codice modello: 3400MP/DELL
- Nome società:  
Dell Inc.  
One Dell Way  
Round Rock, Texas 78682 USA  
512-338-4400



## Informazioni NOM (solo Messico)

Le informazioni seguenti sono fornite sul dispositivo o sui dispositivi descritti nel presente documento, in conformità con i requisiti degli standard Messicani ufficiali (NOM):

Esportatore:	Dell Inc. One Dell Way Round Rock, TX 78682
Importatore:	Dell Computer de México, S.A. de C.V. Paseo de la Reforma 2620 - 11° Piso Col. Lomas Altas 11950 México, D.F.
Spedire a:	Dell Computer de México, S.A. de C.V. al Cuidado de Kuehne & Nagel de México S. de R.L. Avenida Soles No. 55 Col. Peñon de los Baños 15520 México, D.F.

<b>Modello</b>	<b>Tensione di alimentazione</b>	<b>Frequenza</b>	<b>Consumo di corrente</b>
3400MP	100-240 Vc.a.	50-60 Hz	2,3 A



# Glossario

**ANSI Lumens**— Standard per la misurazione della luce emessa, utilizzato per confrontare i proiettori.

**Rapporto di formato (Aspect Ratio)** — Il formato più diffuso è 4:3 (4 su 3). I formati video e televisivi precedenti sono in formato 4:3, che significa una larghezza dell'immagine pari a 4/3 volte l'altezza.

**Retroilluminato** — Si riferisce a un telecomando o a un pannello di controllo del proiettore dotato di pulsanti e controlli che si illuminano.

**Larghezza di banda** — Numero di cicli per secondo (Hertz) che esprimono la differenza tra le frequenze di limitazione inferiore e superiore di una banda di frequenza. Anche la larghezza di una banda di frequenza.

**Luminosità** — Quantità di luce emessa da uno schermo o un'immagine proiettata da un proiettore. La luminosità di un proiettore è misurata in ANSI lumens.

**Temperatura dei colori** — Metodo per misurare la bianchezza di una sorgente di luce. Le lampade all'alogeno di metallo hanno una temperatura maggiore se confrontate con le luci a incandescenza o alogene.

**Video Component** — Metodo di trasporto di video di qualità in un formato contenente tutti i componenti dell'immagine originale. A questi componenti si fa riferimento come luma e chroma e sono definiti come Y'Pb'Pr' per Component analogico e Y'Cb'Cr' per Component digitale. Il video Component è disponibile sui lettori DVD e sui proiettori.

**Video Composito** — Segnale dell'immagine combinato, che include i segnali di sincronizzazione e blanking orizzontale e verticale.

**Compressione** — Funzione che elimina righe di risoluzione dall'immagine per adattarla all'area di visualizzazione .

**SVGA Compressa** — Per proiettare un'immagine da 800x600 in un proiettore VGA, il segnale 800x600 originale deve essere compresso. I dati visualizzano tutte le informazioni con solo due terzi dei pixel (307.000 contro 480.000). L'immagine risultante sono dimensioni di pagina SVGA, ma a scapito di parte della qualità dell'immagine. Se si utilizza un computer SVGA, collegare VGA a un proiettore VGA per ottenere risultati ottimali.

**SXGA Compresso** — Presente sui proiettori XGA, la gestione SXGA compresso consente ai dispositivi di gestire una risoluzione fino a 1280x1024 (SXGA).

**XGA Compresso** — Presente sui proiettori SVGA, la gestione XGA compresso consente ai dispositivi di gestire una risoluzione fino a 1280x1024 (XGA).

**Rapporto di contrasto** — Gamma di valori chiari e scuri di un'immagine, oppure rapporto tra i rispettivi valori massimo e minimo. Nell'industria della proiezione sono utilizzati due metodi per misurare il rapporto:

- 1 *Completamente acceso/spento* — Misura il rapporto della luce emessa di un'immagine completamente bianca (completamente acceso) e di un'immagine completamente nera (completamente spento).
- 2 *ANSI* — Misura un motivo di 16 rettangoli bianchi e neri alternati. La luce media emessa dei rettangoli bianchi viene divisa per la luce media emessa dei rettangoli neri al fine di determinare il rapporto di contrasto ANSI.

Il contrasto *Completamente acceso/spento* è sempre un numero maggiore del contrasto ANSI per lo stesso proiettore.

**dB**— decibel—Unità utilizzate per esprimere la differenza relativa in potenza o intensità, di solito tra due segnali acustici o elettrici, pari a dieci volte il logaritmo decimale del rapporto dei due livelli.

**Diagonale dello schermo** — Metodo di misurazione delle dimensioni di una schermo o di un'immagine proiettata. È la misura da un angolo a quello opposto dello schermo. Uno schermo alto 19 pollici e largo 12 ha una diagonale di 15 pollici. Questo documento assume che le dimensioni della diagonale sono relative al rapporto di formato tradizionale 4:3 di un'immagine di computer, come per l'esempio precedente.

**DLP**— Digital Light Processing—Tecnologia di visualizzazione a riflessione sviluppata da Texas Instruments, che utilizza piccoli specchi di manipolazione. La luce che passa attraverso un filtro di colori viene inviata agli specchi DLP, i quali dispongono i colori RGB in un'immagine proiettata sullo schermo.

**DMD**— Digital Micro-Mirror Device— Ciascuno specchio DMD è composto da migliaia di microscopici specchi in lega di alluminio inclinabili montati su un giogo magnetico nascosto.

**DVI**— Digital Visual Interface— Interfaccia digitale tra un dispositivo digitale, come un proiettore, e un PC. Per i dispositivi che supportano DVI, è possibile eseguire un collegamento digitale-digitale in grado di eliminare la conversione da analogico, ottenendo quindi un'immagine più fedele.

**Lunghezza focale** — Distanza dalla superficie di un obiettivo dal suo punto di messa a fuoco.

**Frequenza** — Il numero di ripetizioni di segnali elettrici in cicli al secondo. Misurata in Hz.

**Hz** — Frequenza di un segnale alternato. Vedere Frequenza.

**Correzione distorsione trapezoidale (Keystone)** — Dispositivo che corregge la distorsione (di solito un effetto largo sopra e stretto sotto) di un'immagine

proiettata e causata da un'angolazione non corretta del proiettore.

**Puntatore laser** — Piccola penna o puntatore delle dimensioni di un sigaro che contiene un piccolo laser alimentato a batteria, il quale può proiettare un piccolo raggio laser, di solito rosso e di alta intensità, immediatamente visibile sullo schermo.

**Distanza massima** — Distanza dallo schermo a cui può trovarsi il proiettore per ottenere un'immagine sufficientemente luminosa in una stanza completamente senza luce.

**Dimensioni massime immagine** — L'immagine più grande ottenibile da un proiettore in una stanza senza luce. Di solito è limitata dalla gamma focale dell'obiettivo.

**Lampada all'alogenuro di metallo** — Tipo di lampada utilizzata in molti proiettori medi e in tutti quelli alti e portatili. Queste lampade hanno tipicamente un "periodo di emivita" di 1000-2000 ore. Ciò significa che perdono lentamente di intensità (luminosità) quando vengono utilizzate, e al punto di "emivita", si trovano alla metà della luminosità rispetto a quando nuove. Queste lampade emettono una luce dalla temperatura molto "calda", simile alle lampade ai vapori di mercurio utilizzate nei lampioni. I loro bianchi sono "estremamente" bianchi (con una leggera dominante blu) e al confronto rendono i bianchi delle lampade alogene molto giallognoli.

**Distanza minima** — La posizione più vicina alla quale un proiettore può mettere a fuoco un'immagine sullo schermo.

**NTSC** — Standard di trasmissione degli Stati Uniti per video e programmi televisivi.

**PAL** — Standard europeo e internazionale per video e programmi televisivi. La risoluzione è più elevata rispetto a NTSC.

**Zoom di potenza** — Obiettivo con zoom il cui ingrandimento/rimpicciolimento è controllato da un motore, di solito regolato dal pannello di controllo e dal telecomando del proiettore.

**Immagine inversa** — Funzione che consente di riflettere l'immagine orizzontalmente. Quando utilizzata in un ambiente di proiezione anteriore normale, testo, grafica e il resto viene visualizzato al contrario. L'immagine inversa è utilizzata per la proiezione da dietro.

**RGB** — Red (rosso), Green (verde), Blue (blu) — Di solito utilizzato per descrivere un monitor che richiede segnali separati per ciascuno dei tre colori.

**S-Video** — Standard di trasmissione video che utilizza un connettore mini-DIN a 4 pin per inviare dati video su due fili di segnale chiamati luminanza (luminosità, Y) e cromaticanza (colore, C). S-Video è definito anche Y/C.

**SECAM** — Standard francese e internazionale per video e programmi televisivi. La

risoluzione è più elevata rispetto a NTSC.

**SVGA** — Super Video Graphics Array — Risoluzione di 800 x 600 pixel.

**SXGA** — Super Ultra Graphics Array — Risoluzione di 1280 x 1024 pixel.

**UXGA** — Ultra Extended Graphics Array — Risoluzione di 1600 x 1200 pixel.

**VGA** — Video Graphics Array — Risoluzione di 640 x 480 pixel.

**XGA** — Extra Video Graphics Array — Risoluzione di 1024 x 768 pixel.

**Obiettivo zoom** — Obiettivo con una lunghezza focale variabile che consente all'operatore di ingrandire/rimpicciolire l'immagine.

**Rapporto obiettivo zoom** — Rapporto tra l'immagine più piccola e quella più grande che un obiettivo può proiettare da una distanza fissa. Ad esempio, un rapporto obiettivo zoom pari a 1,4:1 significa che un'immagine da 10 cm senza zoom diventa un'immagine da 14 cm con massimo zoom.

# Indice

## A

Accensione/spegnimento del proiettore

Accensione del proiettore 305

Spegnimento del proiettore  
305

assistenza

contattare Dell 329

## C

Collegamento al proiettore

Al computer 302

Cavo da M1A a D-Sub/USB  
302

Cavo da M1-A a HDTV 303

Cavo di alimentazione 302,  
303

Cavo S-Video 302

Cavo video Composito 303

Collegamento con un cavo  
Component 303

Collegamento con un cavo  
Composito 303

Collegamento con un cavo S-  
Video 302

Opzioni di installazione profes-  
sionali 303

## D

Dell

contattare 329

## M

Menu a schermo 313

Menu Audio 315

Menu Gestione 316

Menu Impostazioni immagine  
314

Menu Lingua 317

Menu Ripristino 317

Menu Sorgente Computer 317

Menu Sorgente Video 318

## P

Pannello di controllo 309

Porte di collegamento

Connettore cavo di alimen-  
tazione 301

Connettore M1-DA 301

Connettore S-Video 301

Connettore video Composito  
301

Ingresso Audio 301

Ricevitore a infrarossi 301

Uscita Audio 301

## R

Regolazione dell'immagine proiet-  
tata 306

abbassare il proiettore

pedino di elevazione 306

pulsante di elevazione 306

Regolazione dell'altezza  
del proiettore

306  
Rotellina di regolazione  
dell'inclinazione  
306  
Regolazione della messa a fuoco  
del proiettore 307  
Regolazione delle dimensioni  
dell'immagine 323  
Regolazione di messa a fuoco e  
zoom del proiettore  
    Ghiera di messa a fuoco 307  
    Linguetta di zoom 307  
Risoluzione dei problemi 319  
    Autodiagnostica 322  
    contattare Dell 319

## **S**

Sostituzione della lampadina 323  
Specifiche tecniche  
    Alimentazione 326  
    Ambiente 326  
    Audio 326  
    Colori visualizzabili 325  
    Compatibilità video 325  
    Connettori di ingresso/uscita  
        326  
    Consumo energetico 326  
    Dimensioni 326  
    Dimensioni schermo di

    proiezione 325  
Distanza di proiezione 325  
Frequenza orizzontale 325  
Frequenza verticale 325  
Lampadina 325  
Livello di disturbo 326  
Luminosità 325  
Modalità di compatibilità 327  
Normative 326  
Numero di pixel 325  
Obiettivo di proiezione 325  
Peso 326  
Rapporto di contrasto 325  
Uniformità 325  
Valvola luminosa 325  
Velocità ruota 325

## **T**

Telecomando 300, 311

## **U**

Unità principale 300  
    Ghiera di messa a fuoco 300  
    Linguetta dello zoom 300  
    Obiettivo 300  
    Pannello di controllo 300  
    Pulsante di elevazione 300  
    Ricevitore del telecomando  
        300



Dell™ 3400MP-projector

# Gebbruiksaanwijzing

# Opmerkingen, mededelingen en waarschuwingen



**OPMERKING:** EEN OPMERKING geeft belangrijke informatie aan die u helpt beter gebruik te maken van uw projector.



**MEDEDELING:** EEN MEDEDELING geeft potentiële schade aan de hardware of het verlies van gegevens aan en vertelt u hoe u het probleem kunt vermijden.



**WAARSCHUWING:** EEN WAARSCHUWING geeft een potentieel gevaar voor eigendomsschade, persoonlijk letsel of overlijden aan.

---

De informatie in dit document is onderhevig aan wijzigingen zonder voorafgaande kennisgeving.  
© 2005 Dell Inc. Alle rechten voorbehouden.

Reproductie op elke willekeurige manier zonder de schriftelijke goedkeuring van Dell Inc. is strikt verboden.

Handelsmerken die in deze tekst worden gebruikt: **Dell**, het *DELL*-logo, Dimension, OptiPlex, Dell Precision, Latitude, Inspiron, DellNet, PowerApp, PowerEdge, PowerConnect en PowerVault zijn handelsmerken van Dell Inc.; *DLP* en *Texas Instruments* zijn handelsmerken van Texas Instruments Corporation; *Microsoft* en *Windows* zijn gedeponeerde handelsmerken van Microsoft Corporation; *Macintosh* is een gedeponeerd handelsmerk van Apple Computer, Inc.

Andere handelsmerken en handelsbenamingen kunnen in dit document worden gebruikt om te verwijzen naar de entiteiten die het recht op de merken en namen of op hun producten opeisen. Dell Inc. wijst alle eigendomsbelangen af van handelsmerken en merknamen behalve zijn eigen handelsmerken en merknamen.

## Beperkingen en disclaimers

De informatie die in dit document is opgenomen, met inbegrip van alle instructies, waarschuwingen en gereguleerde goedkeuringen en certificeringen, is gebaseerd op verklaringen die aan Dell werden geleverd door de fabrikant en werd niet onafhankelijk gecontroleerd of getest door Dell. Dell verwerpt elke aansprakelijkheid met betrekking tot enige gebreken in dergelijke informatie.

Alle verklaringen en aanspraken met betrekking tot eigendom, capaciteiten, snelheden of kwalificatie van de gedeelten waarnaar wordt verwezen in dit document, worden gemaakt door de fabrikant en niet door Dell. Dell verwerpt uitdrukkelijk enige kennis van de nauwkeurigheid, volledigheid of substantiëring van dergelijke verklaringen.

# Inhoudsopgave

<b>1</b>	<b>De Dell-projector</b>	
	Over de projector . . . . .	374
<b>2</b>	<b>De projector aansluiten</b>	
	<b>Aansluiten op een computer . . . . .</b>	<b>376</b>
	<b>Aansluiten op een dvd-speler . . . . .</b>	<b>376</b>
	Aansluiten op een dvd-speler met een S-video-kabel	376
	Een dvd-speler aansluiten met een composiet-kabel	377
	Een dvd-speler aansluiten met een component-kabel	377
<b>3</b>	<b>De projector gebruiken</b>	
	<b>De projector inschakelen . . . . .</b>	<b>379</b>
	<b>De projector uitschakelen . . . . .</b>	<b>379</b>
	<b>Het geprojecteerde beeld aanpassen . . . . .</b>	<b>380</b>
	De projectorhoogte verhogen . . . . .	380
	De projectorhoogte verlagen . . . . .	380
	<b>Het zoomen en de focus van de projector aanpassen .</b>	<b>381</b>
	<b>De grootte van het projectiebeeld aanpassen . . . . .</b>	<b>382</b>
	<b>Het bedieningspaneel gebruiken . . . . .</b>	<b>383</b>
	<b>De afstandsbediening gebruiken . . . . .</b>	<b>384</b>

<b>Het OSD (On-Screen Display ) gebruiken</b> . . . . .	<b>386</b>
Beeldinstellingen . . . . .	386
Menu Audio . . . . .	388
. . . . .	388
Menu Beheer . . . . .	388
Menu Taal . . . . .	389
Menu Standaardwaarden . . . . .	389
Menu Computerbron . . . . .	390
Menu Videobron . . . . .	390
<b>4 Problemen met uw projector oplossen</b>	
<b>Zelfdiagnose voor video</b> . . . . .	<b>394</b>
<b>De lamp vervangen</b> . . . . .	<b>394</b>
<b>5 Specificaties</b>	
<b>6 Contact opnemen met Dell</b>	
<b>7 Bijlage: Reglementerende verklaringen</b>	
FCC-verklaringen (alleen V.S.) . . . . .	431
NOM-informatie (alleen Mexico) . . . . .	432
<b>8 Woordenlijst</b>	
<b>9 Index</b>	

# De Dell-projector

De projector wordt geleverd met alle onderstaande items. Controleer of u alle items hebt en neem contact op met Dell als er iets ontbreekt.

## Inhoud van de verpakking

Voedingskabel, 1,8 m (3 m in Noord- en Zuid-Amerika)

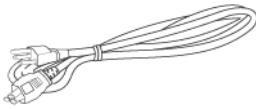

S-video-kabel, 2 m



RCA-naar audio-kabel, 1,8m



Batterijen (2)

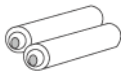

M1 naar D-sub/USB-kabel, 1,8 m

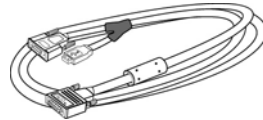

Composiet-video-kabel, 1,8 m



Minipin naar minipin-kabel, 1,8 m

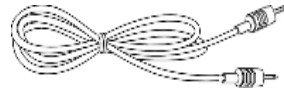

Afstandsbediening



*(continued)* Inhoud van de verpakking

Documentatie

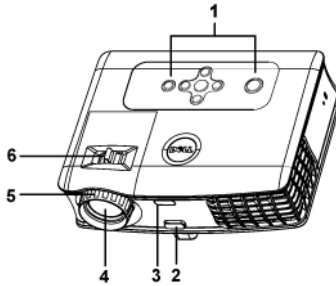

Draagtas

**Over de projector**

1	Bedieningspaneel
2	Regelknop voor de voetjes
3	Ontvanger voor de afstandsbediening
4	Lens
5	Scherpstelring
6	Zoomschuifje

# 2

## De projector aansluiten

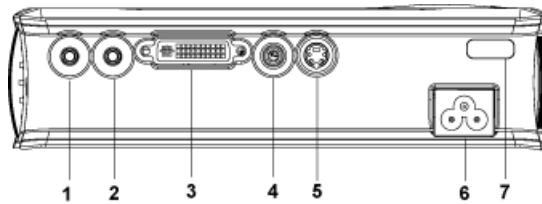

1	Aansluiting voor de audio-uitgang
2	Aansluiting voor de audio-ingang
3	M1-DA-aansluiting
4	Composiet-video-aansluiting
5	S-video-aansluiting
6	Aansluiting voor de voedingskabel
7	IR-ontvanger

## Aansluiten op een computer

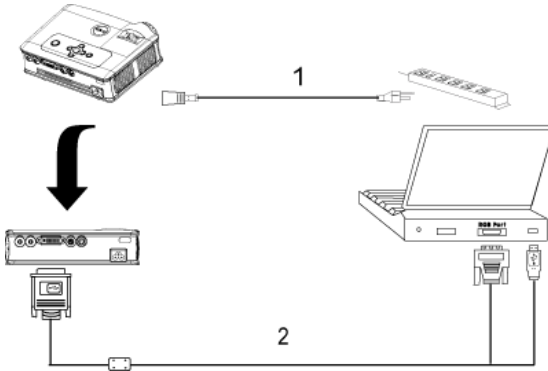

1	Voedingskabel
2	M1 naar D-sub/USB-kabel

## Aansluiten op een dvd-speler

### Aansluiten op een dvd-speler met een S-video-kabel

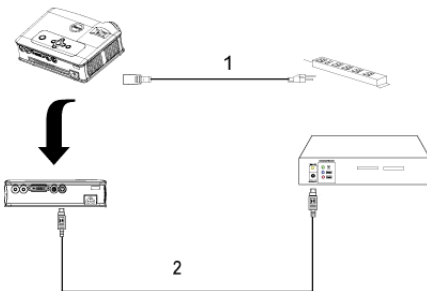

1	Voedingskabel
2	S-video-kabel



## Een dvd-speler aansluiten met een composiet-kabel

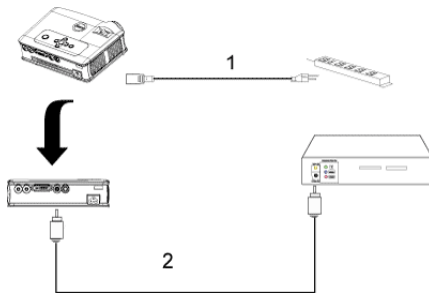

1	Voedingskabel
2	Composiet-video-kabel

## Een dvd-speler aansluiten met een component-kabel

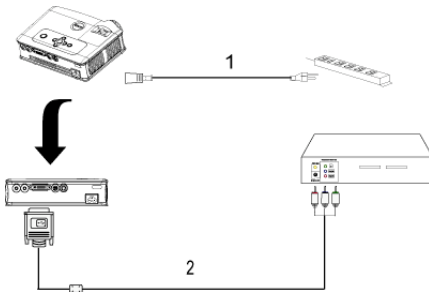

1	Voedingskabel
2	M1-A naar HDTV-kabel



**NOTE:** De M1-A naar HDTV-kabel wordt niet geleverd door Dell. Raadpleeg een professionele installatiedienst voor het aanschaffen van de kabel.



# De projector gebruiken

## De projector inschakelen

 **NOTE:** schakel de projector in voordat u de bron inschakelt. De aan/uit-knop knippert groen tot u deze indrukt.

- 1 Verwijder de lenskap.
- 2 Sluit de voedingskabel en de juiste signaalkabels aan. "De projector aansluiten" op pagina 375 Zie "De projector aansluiten" op pagina 375 voor meer informatie over het aansluiten van de projector.
- 3 "Het bedieningspaneel gebruiken" op pagina 383 Druk op de aan/uit-knop (zie "Het bedieningspaneel gebruiken" op pagina 383" voor de locatie van de aan/uit-knop). Het Dell-logo wordt gedurende 30 seconden weergegeven.
- 4 Schakel de bron in (computer, dvd-speler, enz.) De projector detecteert de bron automatisch.

Als het bericht "Searching for signal... (Bezig met zoeken naar signaal)" verschijnt op het scherm, controleert u of de correcte kabels stevig zijn aangesloten.

Als er meerdere bronnen zijn aangesloten op de projector, drukt u op de knop **Bron** op de afstandsbediening of op het bedieningspaneel om de gewenste bron te selecteren.

## De projector uitschakelen

 **NOTICE:** koppel de projector nooit los voordat u het toestel correct hebt afgesloten, zoals wordt beschreven in de volgende procedure.

- 1 Druk op de aan/uit-knop.
- 2 Druk opnieuw op de aan/uit-knop. De koelventilators blijven nog ongeveer 90 seconden werken.
- 3 Koppel de voedingskabel los van het stopcontact en de projector.

**NOTE:** als u de aan/uit-knop indrukt terwijl de projector is ingeschakeld, verschijnt het bericht "Power Off the Lamp?" (Lamp uitschakelen?) op het scherm. Om het bericht te wissen drukt u op een willekeurige knop op het bedieningspaneel of negeert u het bericht. Het bericht verdwijnt na 5 seconden.

## Het geprojecteerde beeld aanpassen

### De projectorhoogte verhogen

- 1 Druk op de regelknop voor de voet.
- 2 Verhoog de projector tot de gewenste weergavehoek en laat vervolgens de knop los om de voet in deze positie te vergrendelen.
- 3 Gebruik het regelwiel voor de kantelhoek om de weergavehoek nauwkeuriger af te stellen.

### De projectorhoogte verlagen

- 1 Druk op de regelknop voor de voet.
- 2 Verlaag de projector en laat vervolgens de knop los om de voet in deze positie te vergrendelen.

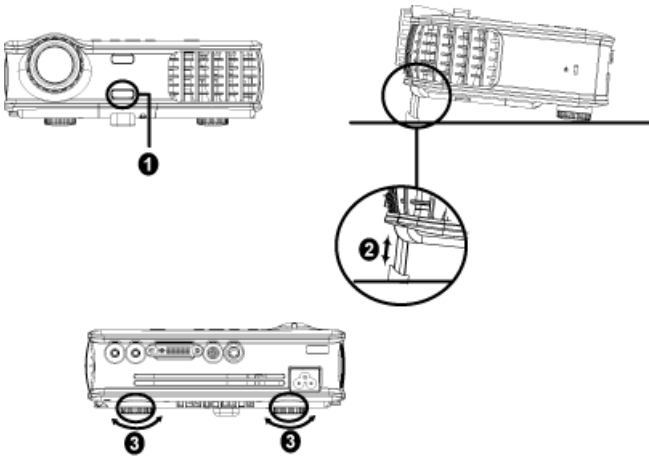

1	Regelknop voor de voet
2	Instelbare voet
3	Regelwiel voor de kantelhoek

## Het zoomen en de focus van de projector aanpassen

**!** **CAUTION:** om schade aan de projector te voorkomen, dient u te controleren of de zoomlens en de instelbare voet volledig zijn ingetrokken voordat u de projector verplaatst of in de draagkoffer stopt.

- 1 Beweeg het zoomschuifje om in en uit te zoomen.
- 2 Draai de scherpstelring tot het beeld duidelijk is. De projector kan worden scherpgesteld op een afstand van 1,5 m tot 12 m.

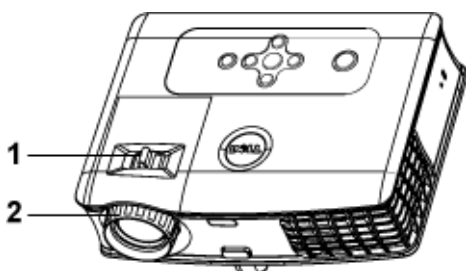

1	Zoomschuifje
2	Scherpstelring

# De grootte van het projectiebeeld aanpassen

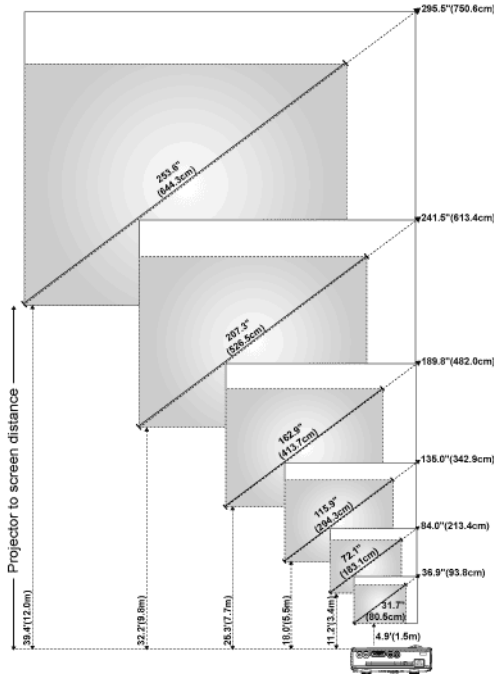

Scherm (diagonaal)	Max.	36.9" (93,8 cm)	84.0" (213,4cm)	135.0" (342,9 cm)	189.8" (482,0 cm)	241.5" (613,4 cm)	295.5" (750,6 cm)
	Min.	31.7" (80,5 cm)	72.1" (183,1 cm)	115.9" (294,3 cm)	162.9" (413,7 cm)	207.3" (526,5 cm)	253.6" (644,3 cm)
Schermgr ootte	Max. (b x h)	29.5"X22.1" (75 cm x 56,3 cm)	67.2"X50.4" (170,7 cm x 128,0 cm)	108.0"X81.0" (274,3 cm x 205,7 cm)	151.8"X113.9" (385,6 cm x 289,2 cm)	193.2"X144.9" (490,7 cm x 368,0 cm)	236"X177.3" (600,5 cm x 450,3 cm)
	Min. (b x h)	25.3"X19.0" (64,4 cm x 48,3 cm)	57.7"X43.3" (146,5 cm x 109,9 cm)	92.7"X69.5" (235,5 cm x 176,6 cm)	130.3"X97.7" (331,0 cm x 248,2 cm)	165.8"X124.4" (421,2 cm x 315,9 cm)	202.9"X152.2" (515,4 cm x 386,6 cm)
	Afstand	4.9"(1,5 m)	11.2"(3,4 m)	18.0"(5,5 m)	25.3"(7,7 m)	32.2"(9,8 m)	39.4"(12,0 m)
	* Dit diagram is uitsluitend bedoeld als referentie voor de gebruikers.						

## Het bedieningspaneel gebruiken

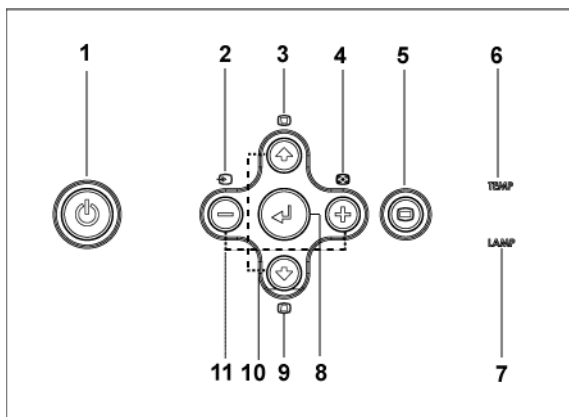

1	Voeding	Schakel de projector in en uit. Zie "De projector inschakelen" op pagina 379 en "De projector uitschakelen" op pagina 379 voor meer informatie.
2	Bron	Druk op deze knop om te bladeren door Analoge RGB-, Composiet-, Component-i-, S-video-, en analoge YPbPr-bronnen wanneer meerdere bronnen op de projector zijn aangesloten.
3	Trapeziumcorrectie	Druk op deze knop om de beeldvervorming die door het kantelen van de projector wordt veroorzaakt, aan te passen. ( $\pm 16$ graden)
4	Opnieuw synchroniseren	Druk op deze knop om de projector te synchroniseren met de invoerbron. <b>Opnieuw synchroniseren</b> werkt niet als het OSD (On-Screen Display) wordt weergegeven.
5	Menu	Druk op deze knop om het OSD te activeren. Gebruik de richtingstoetsen en de knop Menu om te navigeren door het OSD.

6	Waarschuingslampje TEMP	<ul style="list-style-type: none"> <li>Als het lampje TEMP oranje brandt, is de projector oververhit. Het scherm wordt automatisch uitgeschakeld. Schakel het scherm opnieuw in nadat de projector is afgekoeld. Neem contact op met Dell als het probleem zich blijft voordoen.</li> <li>Als het lampje TEMP oranje knippert, is een projectorventilator defect is wordt de projector automatisch afgesloten. Neem contact op met Dell als het probleem zich blijft voordoen.</li> </ul>
7	Waarschuingslampje LAMP	Als het lampje LAMP oranje brandt, moet u de lamp vervangen.
8	Enter	Druk op deze knop om de selectie van een item te bevestigen.
9	Trapeziumcorrectie	Druk op deze knop om de beeldvervorming die door het kantelen van de projector wordt veroorzaakt, aan te passen. ( $\pm 16$ graden)
10	Omhoog $\uparrow$ en $\downarrow$ Omlaag	Druk op deze knoppen om de OSD-items te selecteren.
11	De knoppen $-$ en $+$	Druk op deze knoppen om de OSD-instelling aan te passen.

## De afstandsbediening gebruiken

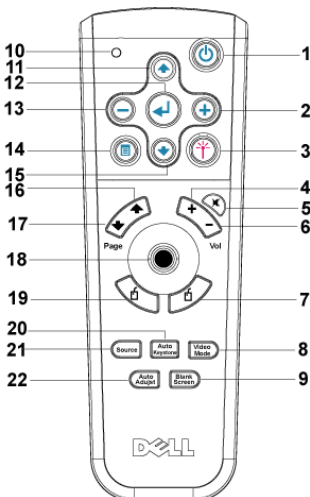





1	Voeding	Schakel de projector in en uit. "De projector inschakelen" op pagina 379 "De projector uitschakelen" op pagina 379 Zie "De projector inschakelen" op pagina 379 en "De projector uitschakelen" op pagina 379 voor meer informatie.
2	⊕	Druk op deze knop om de OSD-instelling aan te passen.
3	Laser	Richt de afstandsbediening op het scherm en houd de knop Laser ingedrukt om het laserlicht te activeren.
4	Volume ⊕	Druk op deze knop om het volume te verhogen.
5	Dempen	Druk op deze knop om het geluid van de luidspreker van de projector in of uit te schakelen.
6	Volume ⊖	Druk op deze knop om het volume te verlagen.
7	Rechts klikken	Rechts klikken met de muis.
8	Videomodus	De Dell 3400MP Microprojector heeft vooraf ingestelde configuraties die zijn geoptimaliseerd om gegevens (pc-afbeeldingen) of video (films, spelletjes, enz.) weer te geven. Druk op de knop <b>Videomodus</b> om te schakelen tussen de <b>pc-modus</b> , <b>Filmmodus</b> , <b>Spelmodus</b> , <b>sRGB</b> of <b>Gebruikersmodus</b> (de gebruiker kan in deze modus de voorkeursinstellingen configureren en opslaan). Als u eenmaal op de knop <b>Videomodus</b> drukt, wordt de huidige weergavemodus weergegeven. Als u opnieuw op de knop <b>Videomodus</b> drukt, schakelt u tussen de verschillende modi.
9	Leeg scherm	Druk op deze knop om het beeld te verbergen. Druk opnieuw om de weergave van het beeld te hervatten.
10	LED-lampje	LED-indicator.
11	Knop Omhoog ⊕	Druk op deze knop om OSD-items te selecteren.
12	Knop Enter	Druk op deze knop om de selectie te bevestigen.
13	⊖	Druk op deze knop om de OSD-instelling aan te passen.
14	Menu	Druk op deze knop om het OSD te activeren.
15	Knop Omlaag ⊕	Druk op deze knop om OSD-items te selecteren.
16	Pagina ⊕	Druk op deze knop om naar de vorige pagina te gaan.
17	Pagina ⊕	Druk op deze knop om naar de volgende pagina te gaan.
18	Toetsenblok voor richtingen	Het toetsenblok voor richtingen kan worden gebruikt om de muisbewegingen te sturen De muisfunctie wordt ingeschakeld via de M1-kabel waarmee de computer en de projector zijn verbonden.

19	Links klikken	Links klikken met de muis.
20	Auto Keystone (Automatische trapeziumcorrectie)	Druk op deze knop om automatische correctie in te schakelen voor de beeldvervorming die wordt veroorzaakt door het kantelen van de projector.
21	Source (Bron)	Druk op deze knop om te schakelen tussen de analoge RGB-, digitale RGB-, Composit-, Component-i-, S-video- en analoge YPbPr-bronnen.
22	Auto Adjust (Automatisch aanpassen)	Druk op deze knop om de projector te synchroniseren met de invoerbron. Auto adjust (Automatisch aanpassen) werkt niet als het OSD (On-Screen Display) wordt weergegeven.

## Het OSD (On-Screen Display ) gebruiken

De projector beschikt over een meertalig OSD (On Screen Display) dat kan worden weergegeven met of zonder aanwezige invoerbron.

Druk in het hoofdmenu op  of  om door de tabbladen te navigeren. Druk op de knop Enter op het bedieningspaneel of op de afstandsbediening om een submenu te selecteren.

Druk in het submenu op  of  om een selectie te maken. Wanneer een item wordt geselecteerd, wijzigt de kleur naar donkergrijs. Gebruik  of  op het bedieningspaneel of op de afstandsbediening om aanpassingen aan een instelling te doen.

Om het OSD af te sluiten gaat u naar de tab Afsluiten en drukt u op de knop Enter op het bedieningspaneel of op de afstandsbediening.

## Beeldinstellingen



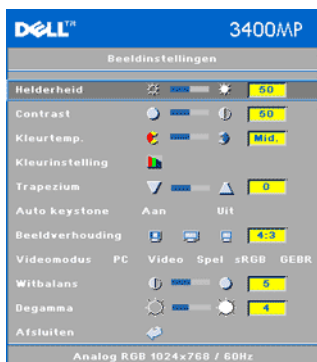

**HELDERHEID**—Gebruik  $\ominus$  en  $\oplus$  om de helderheid van het beeld aan te passen.

**CONTRAST**—Gebruik  $\ominus$  en  $\oplus$  om het verschil tussen de helderste en donkerste delen van het beeld te regelen. Als u het contrast aanpast, wordt de hoeveelheid zwart en wit in het beeld gewijzigd.

**KLEURTEMP**—Past de kleurtemperatuur aan. Hoe hoger de temperatuur, hoe blauer het scherm wordt weergegeven; hoe lager de temperatuur, hoe roder het scherm wordt weergegeven. Met de gebruikersmodus worden de waarden in het menu Kleurinstelling geactiveerd.

**KLEURINSTELLING**—Pas handmatig het rood, groen en blauw aan.

**TRAPEZIUM**—Past de beeldvervorming aan die door het kantelen ( $\pm 16$  graden) van de projector wordt veroorzaakt.

**AUTO KEYSTONE**—Past automatisch de beeldvervorming aan die wordt veroorzaakt door het kantelen van de projector.

**BEELDVERHOUDING**—Selecteer een beeldverhouding om de weergave van het beeld aan te passen.

- 1:1 - De invoerbron wordt weergegeven zonder enige schaling.  
Gebruik de beeldverhouding 1:1 als u een van de volgende zaken gebruikt:
  - VGA-kabel en een computer met een resolutie die lager is dan XGA (1024 x 768)
  - Componentkabel (576p/480i/480p)
  - S-video-kabel
  - Composiet-kabel
- 16:9 – De invoerbron wordt geschaald zodat het beeld op de breedte van het scherm past.
- 4:3 – De invoerbron wordt geschaald zodat het beeld op het scherm past.  
Gebruik de beeldverhouding 16:9 of 4:3 als u een van de volgende zaken gebruikt:
  - Computer met een resolutie die hoger is dan XGA
  - Componentkabel (1080i of 720p)

**VIDEOMODUS**—Selecteer een modus om het weergegeven beeld te optimaliseren op basis van het gebruik van de projector. **Video**, **Spel**, **PC**, **sRGB** (biedt een nauwkeurigere kleurvoorstelling) en **GEBR** (stel u voorkeursinstellingen in. Als u de instellingen voor **Witbalans** of **Degamma** aanpast, schakelt de projector automatisch naar **GEBR**).

**WITBALANS**—Stel de waarde in op 0 om de kleurproductie te maximaliseren en op 10 om de helderheid te maximaliseren.

**DEGAMMA**—Pas de waarde aan van 1 tot 4 om de kleurprestaties van het scherm te wijzigen.

## Menu Audio



**VOLUME**—Druk op  $\ominus$  om het volume te verlagen en op  $\oplus$  om het te verhogen.

**DEMPEN**—Hiermee kunt u het volume dempen.

## Menu Beheer



**MENU LOCATIE**—Selecteert de locatie van het OSD op het scherm.

**PROJECTIEMODUS**—Selecteer de manier waarop het beeld wordt weergegeven:

- Projectie vooraan-bureau (standaard).
- Projectie achteraan-bureau - De projector keert het beeld om zodat u kunt projecteren van achter een doorschijnend scherm.

**SIGNAALTYPE**—Hiermee selecteert u handmatig het signaaltype RGB, YCbCR, YPbPr.

**LAMPUREN**—Geeft de werkingsuren weer sinds de timer van de lamp opnieuw werd ingesteld.

**LAMP OPN. INST.**—Nadat u een nieuwe lamp hebt geïnstalleerd, selecteert u Ja om de lamp-timer opnieuw in te stellen.

**ENERGIEBESP.**—Selecteer **Ja** om de vertragsduur voor de energiebesparing in te stellen. De vertragsduur is de tijd die de projector moet wachten terwijl er geen signaaluitvoer is. Na deze ingestelde duur gaat de projector over op de energiebesparingsmodus en wordt de lamp uitgeschakeld. De projector wordt opnieuw ingeschakeld wanneer er een invoersignaal wordt gedetecteerd of wanneer u op de aan/uit-knop drukt. Na twee uur wordt de projector volledig uitgeschakeld en moet u de aan/uit-knop indrukken om de projector opnieuw in te schakelen.

**AUTOM. BRON**—Selecteer **Aan** (standaard) om de beschikbare invoersignalen automatisch te detecteren. Wanneer de projector is ingeschakeld en u op **SOURCE (Bron)** drukt, wordt er automatisch gezocht naar het volgende beschikbare invoersignaal. Selecteer **Uit** om het huidige invoersignaal te vergelijken. Wanneer u **Uit** hebt geselecteerd en op **SOURCE (Bron)** drukt, selecteert u het invoersignaal dat u wilt gebruiken.



**Eco-MODUS**—Selecteer **Aan** om de projector te gebruiken met een laag stroomverbruik (136 watt), waardoor de levensduur van de lamp mogelijk wordt verlengd, het apparaat stiller werkt en de lichtuitvoer op het scherm wordt gedimd. Selecteer **Uit** om met een normaal stroomniveau te werken (156 watt).

**WACHTW. INSCHAK.**—Selecteer **Aan** om één wachtwoord voor een persoon in te stellen. Selecteer **Uit** om de wachtwoordfunctie uit te schakelen.

**WIJZIG WACHTWOORD**—Druk op deze knop om het wachtwoord volgens uw voorkeuren te wijzigen.

## Menu Taal



Druk op  of  om de voorkeurstaal voor het OSD te selecteren.

## Menu Standaardwaarden



**Standaardwaarden** --Selecteer **Ja** om de projector opnieuw in te stellen op de standaardwaarden. Het opnieuw instellen van de items omvat zowel de instellingen van computerbronnen als die van videobronnen.

## Menu Computerbron



**NOTE:** Dit menu is alleen beschikbaar wanneer het apparaat is aangesloten op een computer.

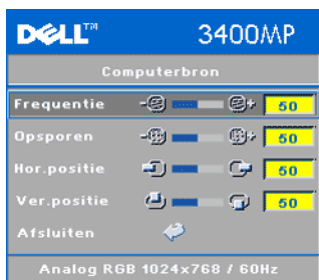

**FREQUENTIE**—Wijzigt de klokfrequentie van de weergavegegevens in overeenstemming met de frequentie van de grafische kaart van de computer. Als u een verticale knipperende balk ziet, gebruikt u **Frequentie** om de balken te minimaliseren. Dit is een onnauwkeurige aanpassing.

**OPSPOREN**—Synchroniseer de fase van het beeldscherm signaal met de grafische kaart. Als u een onstabiel of flikkerend beeld hebt, gebruikt u de functie **Opsporen** om dit te corrigeren. Dit is een nauwkeurige aanpassing.



**NOTE:** Pas eerst de functie **Frequentie** aan en daarna de functie **Opsporen**.

**HOR. POSITIE**—Druk op  $\ominus$  om de horizontale positie van het beeld naar links te verplaatsen en op  $\oplus$  om de horizontale positie naar rechts te verplaatsen.

**VER. POSITIE**—Druk op  $\ominus$  om de verticale positie van het beeld omlaag te verplaatsen en op  $\oplus$  om de verticale positie van het beeld omhoog te verplaatsen.

## Menu Videobron



**NOTE:** Dit menu is alleen beschikbaar bij verbinding met een S-video-, video- (composiet-)signaal.



**VERZADIGING**—Past een videobron aan van zwart-wit naar volledig verzadigde kleuren. Druk op  $\ominus$  om de hoeveelheid kleur in een afbeelding te verlagen en op  $\oplus$  om deze hoeveelheid te verhogen.



**SCHERPTE**—Druk op  $\ominus$  om de scherpte te verminderen en op  $\oplus$  om de scherpte te vermeerderen.

**TINT**—Druk op  $\ominus$  om de hoeveelheid groen in een afbeelding te verhogen en op  $\oplus$  om de hoeveelheid rood in een afbeelding te verhogen.

# Problemen met uw projector oplossen

Als u problemen ondervindt met uw projector, raadpleeg dan de volgende tips voor het oplossen van problemen. Neem contact op met Dell als het probleem zich blijft voordoen.

---

<b>Probleem</b>	<b>Mogelijke oplossing</b>
Er verschijnt geen beeld op het scherm	<ul style="list-style-type: none"><li>• Controleer of de lenskap verwijderd is en of de projector is ingeschakeld.</li><li>• Controleer of de externe grafische poort is ingeschakeld. Als u een draagbare computer van Dell gebruikt, druk dan op  . Raadpleeg voor andere computers de respectievelijke documentatie.</li><li>• Controleer of alle kabels stevig zijn aangesloten. Zie "De projector aansluiten" op pagina 375."</li><li>• Controleer of de pinnen van de connectors niet verbogen of gebroken zijn.</li><li>• Controleer of de lamp veilig en correct is geïnstalleerd (zie "De lamp vervangen" op pagina 394").</li><li>• Voer de zelfdiagnostetest uit. Zie "Zelfdiagnose voor video" op pagina 394. Controleer of de kleuren van het testpatroon correct zijn.</li></ul>

---

<b>Probleem (vervolg)</b>	<b>Mogelijke oplossing (vervolg)</b>
Gedeeltelijk, rollend of onjuist weergegeven beeld	<p><b>1</b> Druk op de knop <b>Resync (Opnieuw synchroniseren)</b> op de afstandsbediening of op het bedieningspaneel.</p> <p><b>2</b> Als u een draagbare computer van Dell gebruikt, stel dan de resolutie van de computer in op XGA (1024 x 768):</p> <p><b>a</b> Klik met de rechtermuisknop op een ongebruikt gedeelte van het bureaublad van Windows, klik op <b>Eigenschappen</b> en selecteer vervolgens het tabblad <b>Instellingen</b>.</p> <p><b>b</b> Controleer of de instelling voor de externe beeldscherm-poort is ingesteld op 1024 x 768 pixels.</p> <p><b>c</b> Druk op  .</p> <p>Als u problemen ondervindt met het aanpassen van de resolutie of als uw beeldscherm vastloopt, start dan alle apparatuur en de projector opnieuw op.</p> <p>Als u geen draagbare computer van Dell gebruikt, raadpleeg dan de respectievelijke documentatie.</p>
Het scherm geeft uw presentatie niet weer.	Als u een draagbare computer gebruikt, druk dan op   .
Beeld is onstabiel of flikkert	Pas het opsporen aan op het OSD-tabblad <b>Computerbron</b> .
Het beeld vertoont een verticale flikkerende balk.	Pas de frequentie aan op het OSD-tabblad <b>Computerbron</b> .
De beeldkleur is niet correct.	<ul style="list-style-type: none"> <li>Als het uitvoersignaal van uw grafische kaart is gesynchroniseerd op groen en u VGA op een signaal van 60 Hz wilt weergegeven, gaat u naar het OSD, selecteert u Management (Beheer), Signal Type (Signaaltype) en vervolgens <b>RGB</b>.</li> <li>Voer de "Zelfdiagnosetest" (zie "Zelfdiagnose voor video") uit voor een voorbereidende diagnose van het beeldkleurprobleem. Controleer of de kleuren van het testpatroon correct zijn.</li> </ul>
Beeld is niet scherpgesteld	<p><b>1</b> Regel de scherpstelling op de projectorlens.</p> <p><b>2</b> Controleer of het projectiescherm op de vereiste afstand van de projector is geplaatst. (4,9 ft [1,5 m] tot 39,4 ft [12 m]).</p>



<b>Probleem (vervolg)</b>	<b>Mogelijke oplossing (vervolg)</b>
Het beeld wordt uitgerekt wanneer 16:9 DVD wordt weergegeven.	De projector detecteert automatisch 16:9 DVD en past de hoogte-breedteverhouding aan naar het volledige scherm met een standaardinstelling van 4:3 (letterbox). Als het beeld nog steeds uitgerekt is, pas dan de hoogte-breedteverhouding als volgt aan: <ul style="list-style-type: none"> <li>• Als u een 16:9 DVD afspeelt, selecteer dan het type hoogte-breedteverhouding 4:3 op uw DVD-speler (indien mogelijk).</li> <li>• Als u het type hoogte-breedteverhouding 4:3 niet kunt selecteren op uw DVD-speler, selecteer dan de hoogte-breedteverhouding 4:3 in het menu <b>Beeldinstellingen</b> in het OSD.</li> </ul>
Het beeld is omgedraaid	Selecteer Management (Beheer) in het OSD en pas de projectiemodus aan.
Lamp is opgebrand of maakt een knallend geluid	Als de lamp het einde van zijn levensduur bereikt, kan deze opbranden of een luid knallend geluid maken. Als dat gebeurt, wordt de projector niet opnieuw ingeschakeld en. Zie "De lamp vervangen" op pagina 394 om de lamp te vervangen.
Het lichtje van de <b>LAMP</b> is effen oranje.	Als de LED LAMP oranje is, dient u de lamp te vervangen.
Het lichtje van de <b>LAMP</b> knippert oranje.	Als de LED LAMP oranje knippert, wijst dit erop dat het lampdeksel niet correct is gesloten. Sluit het lampdeksel op de correcte manier. Neem contact op met Dell als het probleem zich blijft voordoen.
Het lichtje van <b>TEMP</b> is effen oranje.	De projector is oververhit. Het scherm wordt automatisch uitgeschakeld. Schakel het scherm opnieuw in nadat de projector is afgekoeld. Neem contact op met Dell als het probleem zich blijft voordoen.
Het lichtje van <b>TEMP</b> knippert oranje.	Een ventilator van de projector is defect en de projector wordt automatisch uitgeschakeld. Neem contact op met Dell als het probleem zich blijft voordoen.
De afstandsbediening werkt niet vlot of werkt slechts binnen een zeer beperkt bereik	Het batterijvermogen kan laag zijn. Controleer of de laserstraal die van de afstandsbediening wordt verzonden, is te zwak. Als dat zo is, plaats dan 2 nieuwe AA-batterijen.

## Zelfdiagnose voor video

De Dell 3400MP-projector biedt een zelfdiagnosetest van de videoweergave van de projector (voor Video, S-video, Component-i). Gebruik deze geavanceerde functie voor voorbereiden van zelfdiagnoses op uw projector wanneer u weergaveproblemen voor de video ondervindt.

- 1 Nadat u de projector hebt ingeschakeld, drukt u de knoppen "+" en "-" op het bedieningspaneel tegelijk gedurende 3 seconden in en laat u ze opnieuw los wanneer het scherm leeg is.
- 2 Druk opnieuw op de knoppen "+" en "-" om de diagnosemodus te verlaten.
- 3 Terwijl u in de modus Zelfdiagnose bent, zal het scherm een test met een cyclus van zeven kleuren uitvoeren, en wel als volgt:  
Red (Rood)--> Green (Groen)--> Blue (Blauw)--> White (Wit)--> Watchet Blue (Marineblauw)--> Dark Green (Donkergroen)--> Yellow (Geel). Controleer of de kleuren van het testpatroon correct zijn. Neem contact op met Dell indien de kleuren niet correct worden weergegeven.

## De lamp vervangen

Vervang de lamp als het bericht "Lamp is approaching the end of its useful life in full power operation. Replacement suggested! www.dell.com/lamps" (Lamp nadert het einde van zijn levensduur op vol vermogen. Vervanging aanbevolen!) op het scherm verschijnt. Als het probleem zich blijft voordoen nadat u de lamp hebt vervangen, dient u contact op te nemen met Dell.



**WAARSCHUWING: De lamp wordt zeer heet tijdens het gebruik. Probeer nooit de lamp te vervangen voordat de projector minstens 30 minuten is afgekoeld.**



**WAARSCHUWING: Raak nooit de gloeipeer of het glas van de lamp aan. De gloeipeer kan ontploffen door een verkeerde omgang met de lamp, dus ook door het aanraken van de peer of het glas van de lamp.**

- 1 Schakel de projector uit en koppel de voedingskabel los.
- 2 Laat de projector gedurende minstens 30 minuten afkoelen.
- 3 Maak de 2 schroeven die het lampdeksel vasthouden los en verwijder het deksel.
- 4 Maak de 2 schroeven die de lamp vasthouden los.

5 Trek de lamp omhoog bij de metalen hendel.

6 Voer stappen 1 tot 5 in omgekeerde volgorde uit om de nieuwe lamp te installeren.

7 Selecteer het pictogram **Lamp Reset** aan de linkerkant van het tabblad OSD-beheer om de gebruiksduur van de lamp opnieuw in te stellen.



**OPMERKING:** Dell kan eisen dat de lampen die onder garantie worden vervangen, teruggestuurd worden naar Dell. Neem anders contact op met uw lokaal afvalverwerkingsbedrijf voor het adres van de dichtstbijzijnde afvalplaats voor batterijen.



**WAARSCHUWING: AFVALVERWIJDERING LAMP (ALLEEN VOOR DE VS)**

**(EEN) DE LAMP(EN) IN DIT PRODUCT BEVAT(TEN) KWIK EN MOETEN WORDEN GERECYCLEERD OF VERWIJDERD VOLGENS DE LOKALE, REGIONALE OF NATIONALE WETTEN. GA NAAR [WWW.DELL.COM/HG](http://WWW.DELL.COM/HG) VOOR MEER INFORMATIE OF NEEM CONTACT OP MET DE ELECTRONIC INDUSTRIES ALLIANCE OP [WWW.EIAE.ORG](http://WWW.EIAE.ORG). RAADPLEEG DE SITE [WWW.LAMPRECYCLE.ORG](http://WWW.LAMPRECYCLE.ORG) VOOR SPECIFIEKE INFORMATIE OVER HET VERWIJDEREN VAN LAMPEN.**

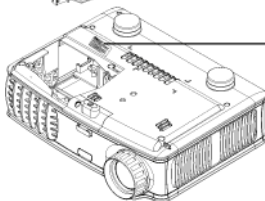

**CAUTION!**  
DO NOT OPEN THE LAMP COMPARTMENT OR REMOVE THE LAMP FROM THE PROJECTOR. THE LAMP CONTAINS MERCURY AND OTHER HAZARDOUS MATERIALS. IF YOU MUST REMOVE THE LAMP, WEAR PROTECTIVE GLOVES AND EYE PROTECTION. DISPOSE OF THE LAMP IN ACCORDANCE WITH LOCAL, STATE, AND FEDERAL REGULATIONS. CONTACT YOUR LOCAL OR NATIONAL WASTE MANAGEMENT AGENCY FOR DISPOSAL INFORMATION. CONTACT YOUR LOCAL OR NATIONAL WASTE MANAGEMENT AGENCY FOR DISPOSAL INFORMATION. CONTACT YOUR LOCAL OR NATIONAL WASTE MANAGEMENT AGENCY FOR DISPOSAL INFORMATION.



# Specificaties

Lampklep	DLP™ DDR-technologie (dubbele gegevenssnelheid) met één chip
Helderheid	1500 ANSI-lumen (Max)
Contrastverhouding	2100:1 standaard (volledig aan/volledig uit)
Gelijkvormigheid	85% standaard (Japan standaard - JBMA)
Lamp	156 watt UHP 3000--urenlamp door gebruiker vervangbaar (tot 4000 uren in energiebesparingsmodus)
Aantal pixels	1024 x 768 (XGA)
Weergeefbare kleuren	16,7M kleuren
Snelheid kleurenwiel	100~127,5Hz (2X)
Projectielens	F/2,7~2,88, f=28,43~32,73 mm met handmatige zoomlens 1,15x
Grootte projectiescherm	805,18-6.248,40 mm (diagonaal)
Projectiebereik	4,9~39,4 ft (1,5 m~12 m)
Videocompatibiliteit	Compatibiliteit met NTSC, NTSC4.43, PAL, PAL-M, PAL-N, SECAM en HDTV (1080i, 720p, 576i/p, 480i/p) Ondersteuning voor composiet video, component video en S-video
H. frequentie	15kHz-80kHz (analoog/digitaal)
V. frequentie	50Hz-85Hz (analoog/digitaal)
Voeding	Universeel 100-240V AC 50-60Hz met PFC-ingang
Energieverbruik	195 watt standaard, 165 watt in energiebesparingsmodus
Audio	1 luidspreker, 1 watt RMS

Geluidsniveau	38 dB(A) modus volledig vermogen, 36 dB(A) energiebesparingsmodus
Gewicht	1,09 kg (2,4 lbs)
Afmetingen (B x H x D)	Extern 8 x 6 x 2,9 ± 0,04 inches (204 x 154 x 73,7 ± 1 mm)
Omgeving	Bedrijfstemperatuur: 5°C - 35°C (41°F- 95°F)  Vochtigheid: maximum 80%  Opslagtemperatuur: -20°C tot 60°C (-4°F tot 140°F)  Vochtigheid: maximum 80%
Voorschriften	FCC, CE, VCCI, UL, cUL, TÜV- GS, ICES-003, MIC, C-Tick, GOST, PCBC, CCC, PSB, EZU, NOM, S-TÜV/Argentinië
I/O-aansluitingen	Voeding: Socket wisselstroomingang Computeringang: één MI-DA voor analoog/digitaal/component, HDTV- invoersignalen Video-ingang: één composiet video RCA en één S-video Audio-ingang één telefoonstekker (diameter 3,5 mm) Audio-uitgang: één telefoonstekker (diameter 3,5 mm)

## Compatibiliteitsmodi

Modus	Resolutie	(ANALOG)		(DIGITAAL)	
		V. frequentie (Hz)	H. frequentie (KHz)	V. frequentie (Hz)	H. frequentie (KHz)
VGA	640X350	70	31.5	70	31.5
VGA	640X350	85	37.9	85	37.9
VGA	640X400	85	37.9	85	37.9
VGA	640X480	60	31.5	60	31.5
VGA	640X480	72	37.9	72	37.9
VGA	640X480	75	37.5	75	37.5
VGA	640X480	85	43.3	85	43.3
VGA	720X400	70	31.5	70	31.5
VGA	720X400	85	37.9	85	37.9
SVGA	800X600	56	35.2	56	35.2
SVGA	800X600	60	37.9	60	37.9
SVGA	800X600	72	48.1	72	48.1
SVGA	800X600	75	46.9	75	46.9
SVGA	800X600	85	53.7	85	53.7
XGA	1024X768	60	48.4	60	48.4
XGA	1024X768	70	56.5	70	56.5
XGA	1024X768	75	60	75	60
XGA	1024X768	85	68.7	-	-
*SXGA	1280X1024	60	63.98	60	63.98
*SXGA	1280X1024	75	79.98	-	-
*SXGA+	1400X1050	60	63.98	-	-
*UXGA	1600x1200	60	75	-	-
MAC LC13*	640X480	66.66	34.98	-	-
MAC II 13*	640X480	66.68	35	-	-
MAC 16*	832X624	74.55	49.725	-	-
MAC 19*	1024X768	75	60.24	-	-
*MAC	1152X870	75.06	68.68	-	-
MAC G4	640X480	60	31.35	-	-
IMAC DV	1024X768	75	60	-	-
*Gecomprimeerd computerbeeld					





# Contact opnemen met Dell

U kunt op de volgende websites terecht om via elektronische weg contact op te nemen met Dell:

- [www.dell.com](http://www.dell.com)
- [support.dell.com](http://support.dell.com) (technische ondersteuning)
- [premiersupport.dell.com](http://premiersupport.dell.com) (technische ondersteuning voor klanten uit het onderwijs, de regering, de gezondheidszorg en kleine/middelgrote ondernemingen, met inbegrip van Premier, Platinum en Gold klanten)

In de onderstaande tabel vindt u de specifieke webadressen voor uw land in de overeenkomstige sectie.

**OPMERKING:** Gratis nummers kunnen alleen worden gebruikt voor het land waarbij ze worden vermeld.

Als u contact wilt opnemen met Dell, gebruik dan de e-mailadressen, telefoonnummers en codes die in de volgende tabel worden vermeld. Als u hulp nodig hebt bij het bepalen welke codes u wilt gebruiken, neem dan contact op met een lokale of internationale operator.

<b>Land (Stad) Internationale toegangscode Landcode Kengetal stad</b>	<b>Naam afdeling of servicegebied, Website en e-mailadres</b>	<b>Kengetallen, lokale nummers en gratis nummers</b>
Anguilla	Algemene ondersteuning	gratis: 800-335-0031
Antigua en Barbuda	Algemene ondersteuning	1-800-805-5924
Argentinië (Buenos Aires) Internationale toegangscode: 00 Landcode: 54 Kengetal stad: 11	Website: <a href="http://www.dell.com.ar">www.dell.com.ar</a> E-mail: <a href="mailto:us_latin_services@dell.com">us_latin_services@dell.com</a> E-mail voor desktops en draagbare computers: <a href="mailto:la-techsupport@dell.com">la-techsupport@dell.com</a> E-mail voor servers en EMC® - opslagproducten: <a href="mailto:la_enterprise@dell.com">la_enterprise@dell.com</a> Klantendienst Technische ondersteuning Technische ondersteuningsdiensten Verkoop	gratis: 0-800-444-0730 gratis: 0-800-444-0733 gratis: 0-800-444-0724 0-810-444-3355
Aruba	Algemene ondersteuning	gratis: 800-1578
Australië (Sydney) Internationale toegangscode: 0011 Landcode: 61 Kengetal stad: 2	E-mail (Australië): <a href="mailto:au_tech_support@dell.com">au_tech_support@dell.com</a> E-mail (Nieuw-Zeeland): <a href="mailto:nz_tech_support@dell.com">nz_tech_support@dell.com</a> Thuisgebruikers en kleine ondernemingen Overheid en handel Preferred Accounts Division (afdeling voorkeursaccounts) (PAD) Klantendienst Technische ondersteuning (draagbare computers en desktops) Technische ondersteuning (servers en werkstations) Verkoop bedrijven Transactieverkoop Fax	1-300-655-533 gratis: 1-800-633-559 gratis: 1-800-060-889 gratis: 1-800-819-339 gratis: 1-300-655-533 gratis: 1-800-733-314 gratis: 1-800-808-385 gratis: 1-800-808-312 gratis: 1-800-818-341

<b>Land (Stad) Internationale toegangscode Landcode Kengetal stad</b>	<b>Naam afdeling of servicegebied, Website en e-mailadres</b>	<b>Kengetallen, lokale nummers en gratis nummers</b>
Oostenrijk (Wenen)	Website: <a href="http://support.euro.dell.com">support.euro.dell.com</a> E-mail:	
Internationale toegangscode: 900	<a href="mailto:tech_support_central_europe@dell.com">tech_support_central_europe@dell.com</a> Verkoop thuisgebruikers/kleine ondernemingen	0820 240 530 00
Landcode: 43	Fax thuisgebruikers/kleine ondernemingen	0820 240 530 49
Kengetal stad: 1	Klantendienst thuisgebruikers/kleine ondernemingen	0820 240 530 14
	Klantendienst voorkeursaccounts/Ondernemingen	0820 240 530 16
	Technische ondersteuning thuisgebruikers/kleine ondernemingen	0820 240 530 14
	Technische ondersteuning voorkeursaccounts/ondernemingen	0660 8779
	Centrale	0820 240 530 00

<b>Land (Stad) Internationale toegangscode Landcode Kengetal stad</b>	<b>Naam afdeling of servicegebied, Website en e-mailadres</b>	<b>Kengetallen, lokale nummers en gratis nummers</b>
Bahama's	Algemene ondersteuning	gratis: 1-866-278-6818
Barbados	Algemene ondersteuning	1-800-534-3066
België (Brussel)	Website: <a href="http://support.euro.dell.com">support.euro.dell.com</a>	
Internationale toegangscode: 00	E-mail voor Franstalige klanten: <a href="mailto:support.euro.dell.com/be/fr/emailde">support.euro.dell.com/be/fr/emailde</a> ll/	
Landcode: 32	Technische ondersteuning	02 481 92 96
Kengetal stad: 2	uitsluitend voor Inspiron XPS- computers	
	Technische ondersteuning voor alle overige Dell-computers	02 481 92 88
	Fax technische ondersteuning	02 481 92 95
	Klantendienst	02 713 15 .65
	Verkoop bedrijven	02 481 91 00
	Fax	02 481 92 99
	Centrale	02 481 91 00
Bermuda	Algemene ondersteuning	1-800-342-0671
Bolivia	Algemene ondersteuning	gratis: 800-10-0238
Brazilië	Website: <a href="http://www.dell.com/br">www.dell.com/br</a>	
Internationale toegangscode: 00	Klantenondersteuning, technische ondersteuning	0800 90 3355
Landcode: 55	Fax technische ondersteuning	51 481 5470
Kengetal stad: 51	Fax klantendienst	51 481 5480
	Verkoop	0800 90 3390
Britse Maagdeneilanden	Algemene ondersteuning	gratis: 1-866-278-6820
Brunei	Technische ondersteuning klanten (Penang, Maleisië)	604 633 4966
Landcode: 673	Klantendienst (Penang, Maleisië)	604 633 4949
	Transactieverkoop (Penang, Maleisië)	604 633 4955

<b>Land (Stad)</b> <b>Internationale</b> <b>toegangscode</b> <b>Landcode</b> <b>Kengetal stad</b>	<b>Naam afdeling of servicegebied,</b> <b>Website en e-mailadres</b>	<b>Kengetallen,</b> <b>lokale nummers en</b> <b>gratis nummers</b>
Canada (North York, Ontario)	On line bestelstatus www.dell.ca/ostatus	
Internationale toegangscode: 011	AutoTech (geautomatiseerde technische ondersteuning)	gratis: 1-800-247-9362
	Klantendienst (thuisgebruikers/kleine ondernemingen)	gratis: 1-800-847-4096
	Klantendienst (middelgrote/grote ondernemingen, overheid)	gratis: 1-800-326-9463
	Technische ondersteuning (thuisgebruikers/kleine ondernemingen)	gratis: 1-800-847-4096
	Technische ondersteuning (middelgrote/grote ondernemingen, overheid)	gratis: 1-800-387-5757
	Technische ondersteuning (printers, projectors, televisietoestellen, handhelds, digitale jukebox en draadloos)	1-877-335-5767
	Verkoop (thuisgebruikers/kleine ondernemingen)	gratis: 1-800-387-5752
	Verkoop (middelgrote/grote ondernemingen, overheid)	gratis: 1-800-387-5755
	Verkoop reserveonderdelen & uitgebreide service verkoop	1 866 440 3355
<b>Kaaimaneilanden</b>	Algemene ondersteuning	1-800-805-7541
<b>Chili (Santiago)</b>	Verkoop, klantenondersteuning en technische ondersteuning	gratis: 1230-020-4823
Landcode: 56		
Kengetal stad: 2		

<b>Land (Stad) Internationale toegangscode Landcode Kengetal stad</b>	<b>Naam afdeling of servicegebied, Website en e-mailadres</b>	<b>Kengetallen, lokale nummers en gratis nummers</b>
China (Xiamen)	Website technische ondersteuning: support.dell.com.cn	
Landcode: 86	E-mail technische ondersteuning: cn_support@dell.com	
Kengetal stad: 592	E-mail klantendienst: customer_cn@dell.com	
	Fax technische ondersteuning	592 818 1350
	Technische ondersteuning (Dell™ Dimension™ en Inspiron)	gratis: 800 858 2969
	Technische ondersteuning (OptiPlex™, Latitude™ en Dell Precision™)	gratis: 800 858 0950
	Technische ondersteuning (servers en opslag)	gratis: 800 858 0960
	Technische ondersteuning (projectors, PDA's, switches, routers, enz.)	gratis: 800 858 2920
	Technische ondersteuning (printers)	gratis: 800 858 2311
	Klantendienst	gratis: 800 858 2060
	Fax klantendienst	592 818 1308
	Thuisgebruikers en kleine ondernemingen	gratis: 800 858 2222
	Afdeling voorkeursaccounts	gratis: 800 858 2557
	Grote bedrijfsaccounts GCP	gratis: 800 858 2055
	Grote bedrijfsaccounts Belangrijke accounts	gratis: 800 858 2628
	Grote bedrijfsaccounts noorden	gratis: 800 858 2999
	Grote bedrijfsaccounts noorden Overheid en Onderwijs	gratis: 800 858 2955
	Grote bedrijfsaccounts oosten	gratis: 800 858 2020
	Grote bedrijfsaccounts oosten Overheid en Onderwijs	gratis: 800 858 2669
	Opvolgingsteam grote bedrijfsaccounts	gratis: 800 858 2572
	Grote bedrijfsaccounts zuiden	gratis: 800 858 2355
	Grote bedrijfsaccounts westen	gratis: 800 858 2811
	Grote bedrijfsaccounts reserveonderdelen	gratis: 800 858 2621

<b>Land (Stad) Internationale toegangscode Landcode Kengetal stad</b>	<b>Naam afdeling of servicegebied, Website en e-mailadres</b>	<b>Kengetallen, lokale nummers en gratis nummers</b>
Colombia	Algemene ondersteuning	980-9-15-3978
Costa Rica	Algemene ondersteuning	0800-012-0435
Tsjechische Republiek (Praag)	Website: <a href="http://support.euro.dell.com">support.euro.dell.com</a> E-mail: <a href="mailto:czech_dell@dell.com">czech_dell@dell.com</a> Technische ondersteuning	22537 2727
Internationale	Klantendienst	22537 2707
toegangscode: 00	Fax	22537 2714
Landcode: 420	Fax technische ondersteuning	22537 2728
	Centrale	22537 2711

<b>Land (Stad) Internationale toegangscode Landcode Kengetal stad</b>	<b>Naam afdeling of servicegebied, Website en e-mailadres</b>	<b>Kengetallen, lokale nummers en gratis nummers</b>
Denemarken (Kopenhagen)	Website: <a href="http://support.euro.dell.com">support.euro.dell.com</a> E-mail: <a href="mailto:support.euro.dell.com/dk/da/emaildell/">support.euro.dell.com/dk/da/emaildell/</a>	
Internationale toegangscode: 00 Landcode: 45	Technische ondersteuning uitsluitend voor Inspiron XPS- computers	7010 0074
	Technische ondersteuning voor alle overige Dell-computers	7023 0182
	Klantendienst (relaties)	7023 0184
	Klantendienst thuisgebruikers/kleine ondernemingen	3287 5505
	Centrale (relaties)	3287 1200
	Faxcentrale (relaties)	3287 1201
	Centrale (thuisgebruikers/kleine ondernemingen)	3287 5000
	Faxcentrale (thuisgebruikers/kleine ondernemingen)	3287 5001
Dominica	Algemene ondersteuning	gratis: 1-866-278-6821
Dominicaanse Republiek	Algemene ondersteuning	1-800-148-0530
Ecuador	Algemene ondersteuning	gratis: 999-119
El Salvador	Algemene ondersteuning	01-899-753-0777



<b>Land (Stad) Internationale toegangscode Landcode Kengetal stad</b>	<b>Naam afdeling of servicegebied, Website en e-mailadres</b>	<b>Kengetallen, lokale nummers en gratis nummers</b>
Finland (Helsinki)	Website: <a href="http://support.euro.dell.com">support.euro.dell.com</a> E-mail:	
Internationale toegangscode: 990	<a href="http://support.euro.dell.com/fi/fi/emaildel">support.euro.dell.com/fi/fi/emaildel</a> I/	
Landcode: 358	Technische ondersteuning	09 253 313 60
Kengetal stad: 9	Klantendienst	09 253 313 38
	Fax	09 253 313 99
	Centrale	09 253 313 00

<b>Land (Stad) Internationale toegangscode Landcode Kengetal stad</b>	<b>Naam afdeling of servicegebied, Website en e-mailadres</b>	<b>Kengetallen, lokale nummers en gratis nummers</b>
Frankrijk (Parijs) (Montpellier)	Website: support.euro.dell.com E-mail: support.euro.dell.com/fr/fr/emaildel I/	
Internationale toegangscode: 00	<b>Thuisgebruikers en kleine ondernemingen</b>	
Landcode: 33	Technische ondersteuning uitsluitend voor Inspiron XPS- computers	0825 387 129
Kengetallen steden: (1) (4)	Technische ondersteuning voor alle overige Dell-computers	0825 387 270
	Klantendienst	0825 823 833
	Centrale	0825 004 700
	Centrale (oproepen van buiten Frankrijk)	04 99 75 40 00
	Verkoop	0825 004 700
	Fax	0825 004 701
	Fax (oproepen van buiten Frankrijk)	04 99 75 40 01
	<b>Onderneming</b>	
	Technische ondersteuning	0825 004 719
	Klantendienst	0825 338 339
	Centrale	01 55 94 71 00
	Verkoop	01 55 94 71 00
	Fax	01 55 94 71 01

<b>Land (Stad) Internationale toegangscode Landcode Kengetal stad</b>	<b>Naam afdeling of servicegebied, Website en e-mailadres</b>	<b>Kengetallen, lokale nummers en gratis nummers</b>
Duitsland (Langen) Internationale toegangscode: 00 Landcode: 49 Kengetal stad: 6103	Website: <a href="http://support.euro.dell.com">support.euro.dell.com</a> E-mail: <a href="mailto:tech_support_central_europe@dell.com">tech_support_central_europe@dell.com</a> Technische ondersteuning uitsluitend voor Inspiron XPS- computers Technische ondersteuning voor alle overige Dell-computers Klantendienst thuisgebruikers/kleine ondernemingen Algemeen segment klantendienst Klantendienst voorkeursaccounts Klantendienst grote accounts Klantendienst openbare accounts Centrale	06103 766-7222 06103 766-7200 0180-5-224400 06103 766-9570 06103 766-9420 06103 766-9560 06103 766-9555 06103 766-7000
Griekenland Internationale toegangscode: 00 Landcode: 30	Website: <a href="http://support.euro.dell.com">support.euro.dell.com</a> E-mail: <a href="mailto:support.euro.dell.com/gr/en/emaildell/">support.euro.dell.com/gr/en/emaildell/</a> Technische ondersteuning Technische ondersteuning Gold service Centrale Centrale Gold Service Verkoop Fax	00800-44 14 95 18 00800-44 14 00 83 2108129810 2108129811 2108129800 2108129812
Grenada	Algemene ondersteuning	gratis: 1-866-540-3355
Guatemala	Algemene ondersteuning	1-800-999-0136
Guyana	Algemene ondersteuning	gratis: 1-877-270-4609

<b>Land (Stad) Internationale toegangscode Landcode Kengetal stad</b>	<b>Naam afdeling of servicegebied, Website en e-mailadres</b>	<b>Kengetallen, lokale nummers en gratis nummers</b>
<b>Hong Kong</b>	Website: <a href="http://support.ap.dell.com">support.ap.dell.com</a>	
Internationale toegangscode: 001	E-mail technische ondersteuning: <a href="mailto:apsupport@dell.com">apsupport@dell.com</a>	
Landcode: 852	Technische ondersteuning (Dimension en Inspiron)	2969 3188
	Technische ondersteuning (OptiPlex, Latitude en Dell Precision)	2969 3191
	Technische ondersteuning (PowerApp™, PowerEdge™, PowerConnect™ en PowerVault™)	2969 3196
	Klantendienst	3416 0910
	Grote bedrijfsaccounts	3416 0907
	Algemene klantenprogramma's	3416 0908
	Afdeling middelgrote ondernemingen	3416 0912
	Afdeling Thuisgebruikers en kleine ondernemingen	2969 3105
<b>India</b>	Technische ondersteuning	1600 33 8045
	Verkoop (grote bedrijfsaccounts)	1600 33 8044
	Verkoop (thuisgebruikers/kleine ondernemingen)	1600 33 8046

<b>Land (Stad)</b> <b>Internationale</b> <b>toegangscode</b> <b>Landcode</b> <b>Kengetal stad</b>	<b>Naam afdeling of servicegebied,</b> <b>Website en e-mailadres</b>	<b>Kengetallen,</b> <b>lokale nummers en</b> <b>gratis nummers</b>
Ierland (Cherrywood)	Website: <a href="http://support.euro.dell.com">support.euro.dell.com</a> E-mail: <a href="mailto:dell_direct_support@dell.com">dell_direct_support@dell.com</a>	
Internationale toegangscode: 16	Technische ondersteuning uitsluitend voor Inspiron XPS- computers	1850 200 722
Landcode: 353		
Kengetal stad: 1	Technische ondersteuning voor alle overige Dell-computers	1850 543 543
	Technische ondersteuning U.K. (alleen bellen binnen de U.K.)	0870 908 0800
	Klantendienst thuisgebruikers	01 204 4014
	Klantendienst kleine ondernemingen	01 204 4014
	Klantendienst U.K. (alleen bellen binnen de U.K.)	0870 906 0010
	Klantendienst ondernemingen	1850 200 982
	Klantendienst ondernemingen (alleen bellen binnen de U.K.)	0870 907 4499
	Verkoop Ierland	01 204 4444
	Verkoop U.K. (alleen bellen binnen de U.K.)	0870 907 4000

<b>Land (Stad) Internationale toegangscode Landcode Kengetal stad</b>	<b>Naam afdeling of servicegebied, Website en e-mailadres</b>	<b>Kengetallen, lokale nummers en gratis nummers</b>
<b>Italië (Milaan)</b>	Website: support.euro.dell.com	
Internationale toegangscode: 00	E-mail: support.euro.dell.com/it/it/emaildel I/	
Landcode: 39	<b>Thuisgebruikers en kleine ondernemingen</b>	
Kengetal stad: 02	Technische ondersteuning	02 577 826 90
	Klantendienst	02 696 821 14
	Fax	02 696 821 13
	Centrale	02 696 821 12
	<b>Onderneming</b>	
	Technische ondersteuning	02 577 826 90
	Klantendienst	02 577 825 55
	Fax	02 575 035 30
	Centrale	02 577 821
<b>Jamaica</b>	Algemene ondersteuning (alleen bellen binnen Jamaica)	1-800-682-3639

<b>Land (Stad) Internationale toegangscode Landcode Kengetal stad</b>	<b>Naam afdeling of servicegebied, Website en e-mailadres</b>	<b>Kengetallen, lokale nummers en gratis nummers</b>
Japan (Kawasaki)	Website: <a href="http://support.jp.dell.com">support.jp.dell.com</a>	
Internationale toegangscode: 001	Technische ondersteuning (servers) Technische ondersteuning buiten Japan (servers)	gratis: 0120-198-498 81-44-556-4162
Landcode: 81	Technische ondersteuning (Dimension en Inspiron)	gratis: 0120-198-226
Kengetal stad: 44	Technische ondersteuning buiten Japan (Dimension en Inspiron)	81-44-520-1435
	Technische ondersteuning (Dell Precision, OptiPlex en Latitude)	gratis: 0120-198-433
	Technische ondersteuning buiten Japan (Dell Precision, OptiPlex en Latitude)	81-44-556-3894
	Technische ondersteuning (PDA's, projectors, printers en routers)	gratis: 0120-981-690
	Technische ondersteuning buiten Japan (PDA's, projectors, printers en routers)	81-44-556-3468
	Faxbox-service	044-556-3490
	24-uur geautomatiseerde besteldienst	044-556-3801
	Klantendienst	044-556-4240
	Verkoopafdeling ondernemingen (tot 400 werknemers)	044-556-1465
	Verkoopafdeling voorkeursaccounts (meer dan 400 werknemers)	044-556-3433
	Verkoop grote bedrijfsaccounts (meer dan 3500 werknemers)	044-556-3430
	Verkoop Openbare diensten (overheidsinstanties, onderwijsinstellingen en medische instellingen)	044-556-1469
	Algemeen segment Japan	044-556-3469
	Individuele gebruiker	044-556-1760
	Centrale	044-556-4300

<b>Land (Stad) Internationale toegangscode Landcode Kengetal stad</b>	<b>Naam afdeling of servicegebied, Website en e-mailadres</b>	<b>Kengetallen, lokale nummers en gratis nummers</b>
Korea (Seoel)	Technische ondersteuning	gratis: 080-200-3800
Internationale toegangscode: 001	Verkoop Klantendienst (Penang, Maleisië) Fax	gratis: 080-200-3600 604 633 4949 2194-6202
Landcode: 82	Centrale	2194-6000
Kengetal stad: 2	Technische ondersteuning (elektronica en accessoires)	gratis: 080-200-3801
<b>Latijns-Amerika</b>	Technische ondersteuning klanten (Austin, Texas, V.S.A.) Klantendienst (Austin, Texas, V.S.A.) Fax (Technische ondersteuning en klantendienst) (Austin, Texas, V.S.A.) Verkoop (Austin, Texas, V.S.A.) Fax verkoop (Austin, Texas, V.S.A.)	512 728-4093  512 728-3619 512 728-3883  512 728-4397 512 728-4600 of 512 728-3772



<b>Land (Stad)</b> <b>Internationale</b> <b>toegangscode</b> <b>Landcode</b> <b>Kengetal stad</b>	<b>Naam afdeling of servicegebied,</b> <b>Website en e-mailadres</b>	<b>Kengetallen,</b> <b>lokale nummers en</b> <b>gratis nummers</b>
<b>Luxemburg</b>	Website: <a href="http://support.euro.dell.com">support.euro.dell.com</a>	
Internationale	E-mail: <a href="mailto:tech_be@dell.com">tech_be@dell.com</a>	
toegangscode: 00	Technische ondersteuning (Brussel, België)	3420808075
Landcode: 352	Verkoop thuisgebruikers/kleine ondernemingen (Brussel, België)	gratis: 080016884
	Verkoop ondernemingen (Brussel, België)	02 481 91 00
	Klantendienst (Brussel, België)	02 481 91 19
	Fax (Brussel, België)	02 481 92 99
	Centrale (Brussel, België)	02 481 91 00
<b>Macao</b>	Technische ondersteuning	gratis: 0800 105
Landcode: 853	Klantendienst (Xiamen, China)	34 160 910
	Transactieverkoop (Xiamen, China)	29 693 115
<b>Maleisië</b> <b>(Penang)</b>	Website: <a href="http://support.ap.dell.com">support.ap.dell.com</a>	
Internationale	Technische ondersteuning (Dell Precision, OptiPlex en Latitude)	gratis: 1 800 88 0193
toegangscode: 00	Technische ondersteuning (Dimension, Inspiron en elektronica en accessoires)	gratis: 1 800 88 1306
Landcode: 60		
Kengetal stad: 4	Technische ondersteuning (PowerApp, PowerEdge, PowerConnect en PowerVault)	gratis: 1800 88 1386
	Klantendienst (Penang, Maleisië)	04 633 4949
	Transactieverkoop	gratis: 1 800 888 202
	Verkoop bedrijven	gratis: 1 800 888 213

<b>Land (Stad)</b> <b>Internationale</b> <b>toegangscode</b> <b>Landcode</b> <b>Kengetal stad</b>	<b>Naam afdeling of servicegebied,</b> <b>Website en e-mailadres</b>	<b>Kengetallen,</b> <b>lokale nummers en</b> <b>gratis nummers</b>
Mexico	Technische ondersteuning klanten	001-877-384-8979
Internationale toegangscode: 00	Verkoop	of 001-877-269-3383 50-81-8800
Landcode: 52	Klantendienst	of 01-800-888-3355 001-877-384-8979
	Hoofdnummer	of 001-877-269-3383 50-81-8800 of 01-800-888-3355
<b>Montserrat</b>	Algemene ondersteuning	gratis: 1-866-278-6822
<b>Nederlandse</b> <b>Antillen</b>	Algemene ondersteuning	001-800-882-1519
<b>Nederland</b> <b>(Amsterdam)</b>	Website: <a href="http://support.euro.dell.com">support.euro.dell.com</a>	
Internationale toegangscode: 00	Technische ondersteuning uitsluitend voor Inspiron XPS- computers	020 674 45 94
Landcode: 31	Technische ondersteuning voor alle overige Dell-computers	020 674 45 00
Kengetal stad: 20	Fax technische ondersteuning	020 674 47 66
	Klantendienst thuisgebruikers/kleine ondernemingen	020 674 42 00
	Klantendienst relaties	020 674 4325
	Verkoop thuisgebruikers/kleine ondernemingen	020 674 55 00
	Verkoop relaties	020 674 50 00
	Fax verkoop thuisgebruikers/kleine ondernemingen	020 674 47 75
	Fax verkoop relaties	020 674 47 50
	Centrale	020 674 50 00
	Faxcentrale	020 674 47 50

<b>Land (Stad)</b> <b>Internationale</b> <b>toegangscode</b> <b>Landcode</b> <b>Kengetal stad</b>	<b>Naam afdeling of servicegebied,</b> <b>Website en e-mailadres</b>	<b>Kengetallen,</b> <b>lokale nummers en</b> <b>gratis nummers</b>
Nieuw-Zeeland Internationale toegangscode: 00 Landcode: 64	E-mail (Nieuw-Zeeland): nz_tech_support@dell.com E-mail (Australië): au_tech_support@dell.com Technische ondersteuning (voor desktops en draagbare computers) Technische ondersteuning (voor servers en werkstations) Thuisgebruikers en kleine ondernemingen Overheid en handel Verkoop Fax	gratis: 0800 446 255 gratis: 0800 443.563 0800 446 255 0800 444 617 0800 441 567 0800 441 566
Nicaragua	Algemene ondersteuning	001-800-220-1006
Norwegen (Lysaker) Internationale toegangscode: 00 Landcode: 47	Website: support.euro.dell.com E-mail: support.euro.dell.com/no/no/emaild ell/ Technische ondersteuning Klantendienst relaties Klantendienst thuisgebruikers/kleine ondernemingen Centrale Faxcentrale	671 16882 671 17575 23162298 671 16800 671 16865
Panama	Algemene ondersteuning	001-800-507-0962

<b>Land (Stad) Internationale toegangscode Landcode Kengetal stad</b>	<b>Naam afdeling of servicegebied, Website en e-mailadres</b>	<b>Kengetallen, lokale nummers en gratis nummers</b>
Peru	Algemene ondersteuning	0800-50-669
Polen (Warschau)	Website: <a href="http://support.euro.dell.com">support.euro.dell.com</a> E-mail: <a href="mailto:pl_support_tech@dell.com">pl_support_tech@dell.com</a>	
Internationale toegangscode: 011	Telefoon klantendienst Klantendienst Verkoop	57 95 700 57 95 999 57 95 999
Landcode: 48	Fax klantendienst	57 95 806
Kengetal stad: 22	Fax receptie Centrale	57 95 998 57 95 999
Portugal	Website: <a href="http://support.euro.dell.com">support.euro.dell.com</a> E-mail: <a href="http://support.euro.dell.com/pt/en/emaildell/">support.euro.dell.com/pt/en/emaildell/</a>	
Internationale toegangscode: 00 Landcode: 351	Technische ondersteuning Klantendienst Verkoop	707200149 800 300 413 800 300 410 of 800 300 411 of 800 300 412 of 21 422 07 10
	Fax	21 424 01 12
Puerto Rico	Algemene ondersteuning	1-800-805-7545
St. Kitts en Nevis	Algemene ondersteuning	gratis: 1-877-441-4731
St. Lucia	Algemene ondersteuning	1-800-882-1521
St. Vincent en de Grenadines	Algemene ondersteuning	gratis: 1-877-270-4609

<b>Land (Stad)</b> <b>Internationale</b> <b>toegangscode</b> <b>Landcode</b> <b>Kengetal stad</b>	<b>Naam afdeling of servicegebied,</b> <b>Website en e-mailadres</b>	<b>Kengetallen,</b> <b>lokale nummers en</b> <b>gratis nummers</b>
Singapore (Singapore)	Website: <a href="http://support.ap.dell.com">support.ap.dell.com</a> Technische ondersteuning (Dimension, Inspiron en elektronica en accessoires)	gratis: 1800 394 7430
Internationale toegangscode: 005	Technische ondersteuning (OptiPlex, Latitude en Dell Precision)	gratis: 1800 394 7488
Landcode: 65	Technische ondersteuning (PowerApp, PowerEdge, PowerConnect en PowerVault)	gratis: 1800 394 7478
	Klantendienst (Penang, Maleisië)	604 633 4949
	Transactieverkoop	gratis: 1 800 394 7412
	Verkoop bedrijven	gratis: 1 800 394 7419
Slowakije (Praag)	Website: <a href="http://support.euro.dell.com">support.euro.dell.com</a> E-mail: <a href="mailto:czech_dell@dell.com">czech_dell@dell.com</a>	
Internationale toegangscode: 00	Technische ondersteuning	02 5441 5727
Landcode: 421	Klantendienst	420 22537 2707
	Fax	02 5441 8328
	Fax technische ondersteuning	02 5441 8328
	Centrale (verkoop)	02 5441 7585
Zuid-Afrika (Johannesburg)	Website: <a href="http://support.euro.dell.com">support.euro.dell.com</a> E-mail: <a href="mailto:dell_za_support@dell.com">dell_za_support@dell.com</a>	
Internationale toegangscode: 09/091	Gold Queue	011 709 7713
	Technische ondersteuning	011 709 7710
	Klantendienst	011 709 7707
	Verkoop	011 709 7700
Landcode: 27	Fax	011 706 0495
Kengetal stad: 11	Centrale	011 709 7700
Zuidoost-Azië en Pacifische landen	Technische ondersteuning klanten, klantendienst en verkoop (Penang, Maleisië)	604 633 4810

<b>Land (Stad) Internationale toegangscode Landcode Kengetal stad</b>	<b>Naam afdeling of servicegebied, Website en e-mailadres</b>	<b>Kengetallen, lokale nummers en gratis nummers</b>
Spanje (Madrid)	Website: <a href="http://support.euro.dell.com">support.euro.dell.com</a>	
Internationale toegangscode: 00	E-mail: <a href="mailto:support.euro.dell.com/es/es/emailde">support.euro.dell.com/es/es/emailde</a>	
Landcode: 34	II/ <b>Thuisgebruikers en kleine ondernemingen</b>	
Kengetal stad: 91	Technische ondersteuning	902 100 130
	Klantendienst	902 118 540
	Verkoop	902 118 541
	Centrale	902 118 541
	Fax	902 118 539
	<b>Onderneming</b>	
	Technische ondersteuning	902 100 130
	Klantendienst	902 115 236
	Centrale	91 722 92 00
	Fax	91 722 95 83
Zweden (Upplands Vasby)	Website: <a href="http://support.euro.dell.com">support.euro.dell.com</a>	
Internationale toegangscode: 00	E-mail: <a href="mailto:support.euro.dell.com/se/sv/emailde">support.euro.dell.com/se/sv/emailde</a>	
Landcode: 46	II/ Technische ondersteuning	08 590 05 199
Kengetal stad: 8	Klantendienst relaties	08 590 05 642
	Klantendienst thuisgebruikers/kleine ondernemingen	08 587 70 527
	Ondersteuning Employee Purchase Program (Aankoopprogramma werknemers) (EPP)	20 140 14 44
	Fax technische ondersteuning	08 590 05 594
	Verkoop	08 590 05 185

<b>Land (Stad) Internationale toegangscode Landcode Kengetal stad</b>	<b>Naam afdeling of servicegebied, Website en e-mailadres</b>	<b>Kengetallen, lokale nummers en gratis nummers</b>
Zwitserland (Geneve)	Website: <a href="http://support.euro.dell.com">support.euro.dell.com</a> E-mail:	
Internationale toegangscode: 00	Tech_support_central_Europe@dell.com	
Landcode: 41	E-mail voor Franstalige HSB- en ondernemingsklanten:	
Kengetal stad: 22	<a href="http://support.euro.dell.com/ch/fr/emaildeII/">support.euro.dell.com/ch/fr/emailde II/</a>	
	Technische ondersteuning (thuisgebruikers/kleine ondernemingen)	0844 811 411
	Technische ondersteuning (ondernemingen)	0844 822 844
	Klantendienst (thuisgebruikers/kleine ondernemingen)	0848 802 202
	Klantendienst (ondernemingen)	0848 821 721
	Fax	022 799 01 90
	Centrale	022 799 01 01

<b>Land (Stad)</b> <b>Internationale</b> <b>toegangscode</b> <b>Landcode</b> <b>Kengetal stad</b>	<b>Naam afdeling of servicegebied,</b> <b>Website en e-mailadres</b>	<b>Kengetallen,</b> <b>lokale nummers en</b> <b>gratis nummers</b>
Taiwan	Website: <a href="http://support.ap.dell.com">support.ap.dell.com</a>	
Internationale toegangscode: 002	E-mail: <a href="mailto:ap_support@dell.com">ap_support@dell.com</a>	
Landcode: 886	Technische ondersteuning (OptiPlex, Latitude, Inspiron, Dimension en elektronica en accessoires)	gratis: 00801 86 1011
	Technische ondersteuning (PowerApp, PowerEdge, PowerConnect en PowerVault)	gratis: 00801 60 1256
	Transactieverkoop	gratis: 00801 65 1228
	Verkoop bedrijven	gratis: 00801 651 227
<b>Thailand</b>	Website: <a href="http://support.ap.dell.com">support.ap.dell.com</a>	
Internationale toegangscode: 001	Technische ondersteuning (OptiPlex, Latitude en Dell Precision)	gratis: 1800 0060 07
Landcode: 66	Technische ondersteuning (PowerApp, PowerEdge, PowerConnect en PowerVault)	gratis: 1800 0600 09
	Klantendienst (Penang, Maleisië)	604 633 4949
	Verkoop bedrijven	gratis: 1800 006 009
	Transactieverkoop	gratis: 1800 006 006
<b>Trinidad/Tobago</b>	Algemene ondersteuning	1-800-805-8035
<b>Turks- en Caicos- eilanden</b>	Algemene ondersteuning	gratis: 1-866-540-3355



<b>Land (Stad)</b> <b>Internationale</b> <b>toegangscode</b> <b>Landcode</b> <b>Kengetal stad</b>	<b>Naam afdeling of servicegebied,</b> <b>Website en e-mailadres</b>	<b>Kengetallen,</b> <b>lokale nummers en</b> <b>gratis nummers</b>
U.K. (Bracknell)	Website: <a href="http://support.euro.dell.com">support.euro.dell.com</a>	
Internationale toegangscode: 00	Website klantendienst: <a href="http://support.euro.dell.com/uk/en/ECare/Form/Home.asp">support.euro.dell.com/uk/en/ECare/Form/Home.asp</a>	
Landcode: 44	E-mail: <a href="mailto:dell_direct_support@dell.com">dell_direct_support@dell.com</a>	
Kengetal stad: 1344	Technische ondersteuning (Ondernemingen/Voorkeursaccounts /PAD [1000+ werknemers])	0870 908 0500
	Technische ondersteuning (direct en algemeen))	0870 908 0800
	Klantendienst algemene accounts	01344 373 186
	Klantendienst thuisgebruikers en kleine ondernemingen	0870 906 0010
	Klantendienst ondernemingen	01344 373 185
	Klantendienst voorkeursaccounts (500-5000 werknemers)	0870 906 0010
	Klantendienst centrale overheid	01344 373 193
	Klantendienst lokale overheid & onderwijs	01344 373 199
	Klantendienst gezondheidszorg	01344 373 194
	Verkoop thuisgebruikers en kleine ondernemingen	0870 907 4000
	Verkoop ondernemingen/openbare sector	01344 860 456
	Fax thuisgebruikers en kleine ondernemingen	0870 907 4006
Uruguay	Algemene ondersteuning	gratis: 000-413-598- 2521

<b>Land (Stad)</b> <b>Internationale</b> <b>toegangscode</b> <b>Landcode</b> <b>Kengetal stad</b>	<b>Naam afdeling of servicegebied,</b> <b>Website en e-mailadres</b>	<b>Kengetallen,</b> <b>lokale nummers en</b> <b>gratis nummers</b>
V.S.A. (Austin, Texas)	Geautomatiseerde service bestelstatus AutoTech (draagbare en desktopcomputers)	gratis: 1-800-433-9014 gratis: 1-800-247-9362
Internationale toegangscode: 011 Landcode: 1	<b>Verbruiker</b> (Thuisgebruiker en thuishkantoor) Technische ondersteuning Klantendienst DellNet™ Service en ondersteuning  Klanten Employee Purchase Program (Aankoopprogramma werknemers) (EPP) Website financiële diensten: <a href="http://www.dellfinancialservices.com">www.dellfinancialservices.com</a> Financiële diensten (leasings/leningen) Financiële diensten (Dell Preferred Accounts [DPA] (Dell voorkeursaccounts)) <b>Bedrijven</b> Klantendienst en technische ondersteuning Klanten Employee Purchase Program (Aankoopprogramma werknemers) (EPP) Technische ondersteuning printers en projectors <b>Openbare diensten</b> (overheid, onderwijs en gezondheidszorg) Klantendienst en technische ondersteuning Klanten Employee Purchase Program (Aankoopprogramma werknemers) (EPP) Verkoop Dell  Dell Outlet Store (vernieuwde Dell- computers) Verkoop software en randapparatuur Verkoop reserveonderdelen Verkoop uitgebreide service en garantie Fax Dell-services voor doven, slechthorenden of mensen met spraakstoornissen	gratis: 1-800-624-9896 gratis: 1-800-624-9897 gratis: 1-877-Dellnet (1-877-335-5638) gratis: 1-800-695-8133  gratis: 1-877-577-3355 gratis: 1-800-283-2210  gratis: 1-800-822-8965 gratis: 1-800-695-8133 gratis: 1-877-459-7298  gratis: 1-800-456-3355 gratis: 1-800-234-1490 gratis: 1-800-289-3355 of gratis: 1-800-879-3355 gratis: 1-888-798-7561 gratis: 1-800-671-3355 gratis: 1-800-357-3355 gratis: 1-800-247-4618 gratis: 1-800-727-8320 gratis: 1-877-DELLTTY (1-877-335-5889)
<b>Amerikaanse</b> <b>maagdeneilanden</b>	Algemene ondersteuning	1-877-673-3355
<b>Venezuela</b>	Algemene ondersteuning	8001-3605

# Bijlage: Reglementerende verklaringen

## FCC-verklaringen (alleen V.S.)

De meeste Dell-computersystemen zijn door de Federale Communicatiecommissie (FCC) geclassificeerd als Klasse B digitale apparaten. Om de classificatie die van toepassing is voor uw computersysteem vast te stellen, dient u alle FCC-registratielabels die op de onderkant, zijkant of achterpaneel van uw computer, op de haken voor de kaartmontage of om de kaarten zelf zijn aangebracht, te controleren. Als een van deze labels een classificatie Klasse A draagt, moet uw complete systeem als een Klasse A digitaal apparaat worden beschouwd. Als *alle* labels een FCC-classificatie Klasse B dragen, zoals wordt aangegeven door een FCC-ID-nummer of het FCC-logo, (FC), wordt uw systeem verondersteld een Klasse B digitaal apparaat te zijn.

Nadat u de FCC-classificatie van uw systeem hebt vastgesteld, kunt u de overeenstemmende FCC-verklaring lezen. De FCC-voorschriften vermelden dat wijzigingen of aanpassingen die niet uitdrukkelijk door Dell zijn goedgekeurd uw machtiging voor het gebruik van dit apparaat kunnen vernietigen.

Dit apparaat voldoet aan Deel 15 van de FCC-voorschriften. Het gebruik is onderhevig aan de volgende twee voorwaarden:

- Dit apparaat mag geen schadelijke storingen veroorzaken.
- Dit apparaat moet elke ontvangen storing aanvaarden, inclusief storingen die een ongewenste werking kunnen veroorzaken.

### Klasse A

Dit apparaat werd getest en voldoet aan de beperkingen voor een Klasse A digitaal apparaat conform Deel 15 van de FCC-voorschriften. Deze beperkingen werden ontwikkeld om een redelijke bescherming te bieden tegen schadelijke storingen wanneer het apparaat wordt gebruikt in een commerciële omgeving. Dit apparaat genereert, gebruikt en straalt radiofrequentie-energie uit die, indien niet geïnstalleerd en gebruikt in overeenstemming met de gebruiksaanwijzingen van de fabrikant, schadelijke storingen kan veroorzaken in radiocommunicatie. Het gebruik van dit apparaat in een woonomgeving zal heel waarschijnlijk schadelijke storingen veroorzaken. In dat geval zult u de storing op eigen kosten moeten oplossen.

### Klasse B

Dit apparaat werd getest en voldoet aan de beperkingen voor een Klasse B digitaal apparaat conform Deel 15 van de FCC-voorschriften. Deze beperkingen zijn ontwikkeld om een redelijke bescherming te bieden tegen schadelijke storingen in een woonomgeving. Dit apparaat genereert, gebruikt en straalt radiofrequentie-energie uit die, indien niet geïnstalleerd en gebruikt in overeenstemming met de gebruiksaanwijzingen van de fabrikant, storingen kan veroorzaken in radiocommunicatie. Er is echter geen garantie dat er geen storingen zullen optreden in een specifieke installatie. Als dit apparaat toch schadelijke storingen veroorzaakt aan de radio- of televisieontvangst, wat kan worden vastgesteld door het apparaat uit en opnieuw in te schakelen, wordt u gevraagd de storing op te lossen met een of meer van de volgende maatregelen:

- Wijzig de richting van de ontvangstantenne of verplaats de antenne.
- Zorg voor een grote afstand tussen het apparaat en de ontvanger.
- Sluit het apparaat aan op een stopcontact op een ander circuit dan dat waarop de ontvanger is aangesloten.
- Raadpleeg de leverancier of een ervaren radio/tv-technicus voor hulp.

### FCC identificatie-informatie

De volgende informatie is, conform de FCC-voorschriften, aangebracht op het apparaat of de apparaten die in dit document worden besproken.

- Productnaam: DLP-projector
- Modelnummer: 3400MP/DELL
- Bedrijfsnaam:  
Dell Inc.  
One Dell Way  
Round Rock, Texas 78682 USA  
512-338-4400

### NOM-informatie (alleen Mexico)

De volgende informatie is, conform de vereisten van de officiële Mexicaanse normen (NOM), aangebracht op de apparatuur die in dit document is beschreven.

Exporteur:	Dell Inc. One Dell Way Round Rock, TX 78682
Importeur:	Dell Computer de México, S.A. de C.V. Paseo de la Reforma 2620 - 11° Piso Col. Lomas Altas 11950 Mexico, D.F.
Verzenden naar:	Dell Computer de México, S.A. de C.V. al Cuidado de Kuehne & Nagel de México S. de R.L. Avenida Soles No. 55 Col. Peñon de los Baños 15520 Mexico, D.F.

Model	Voedingsspanning	Frequentie	Stroomverbruik
3400MP	AC 100-240 V	50-60 Hz	2,3 A

# Woordenlijst

**ANSI Lumens**— Een standaard voor het meten van lichtuitvoer, die wordt gebruikt voor het vergelijken van projectors.

**Aspect Ratio**—De populairste hoogte-breedteverhouding is 4:3 (4 bij 3). De eerste televisie- en computervideoformaten hebben een hoogte-breedteverhouding van 4:3. Dit betekent dat de breedte van het beeld  $\frac{4}{3}$  is van de hoogte.

**Backlit (achtergrondverlichting)**—Verwijst naar een afstandsbediening of het bedieningspaneel van een projector dat knoppen en bedieningselementen bevat die verlicht zijn.

**Bandbreedte**— Het aantal cycli per seconde (Hertz) dat het verschil uitdrukt tussen de lage en hoge beperkingsfrequenties van een frequentieband. Het is ook de breedte van een frequentieband.

**Helderheid**— De hoeveelheid licht die van een beeld, een projectiebeeld of een projectieapparaat wordt uitgezonden. De helderheid van de projector wordt gemeten in ANSI-lumen.

**Kleurtemperatuur**— Een methode om de "witheid" van een lichtbron te meten. Metalen halogenide lampen hebben een bijzonder hoge temperatuur in vergelijking met TL-lampen of gloeilampen.

**Component video**— Een methode om kwaliteitsvideo te leveren in een formaat die alle componenten van het oorspronkelijke beeld bevatten. Deze componenten worden luma en chroma genoemd en worden gedefinieerd als Y'Pb'Pr' voor analoge componenten en Y'Cb'Cr voor digitale componenten. Component video is beschikbaar op DVD-spelers en projectors.

**Composiet Video** — De combinatie van de beeldsignalen, inclusief verticale en horizontale onderdrukings- en synchronisatiesignalen.

**Compressie**— Een functie die de resolutielijnen uit het beeld verwijdert om het te doen passen in het weergavegebied.

**Gecomprimeerde SVGA**— Om een beeld met een resolutie van 800x600 naar een VGA-projector te projecteren, moet het oorspronkelijke 800x600-sigitaal omlaag worden gecomprimeerd. Alle gegevens worden met slechts twee derden van de pixels weergegeven (307.000 vs. 480.000). Het resulterende beeld heeft een SVGA-paginaformaat maar levert in aan beeldkwaliteit. Als u een SVGA-computer gebruikt, zult u betere resultaten behalen wanneer u de VGA aansluit op een VGA-projector.

**Gecomprimeerde SXGA**— Is te vinden op XGA-projectors en biedt deze projectors de mogelijkheid een resolutie te ondersteunen van 1280x1024 SXGA.

**Gecomprimeerde XGA**— Is te vinden op SVGA-projectors en biedt deze projectors de mogelijkheid een resolutie te ondersteunen van 1280x1024 XGA.

**Contrastverhouding**— Het bereik van lichte en donkere waarden in een beeld, of de verhouding tussen hun maximum- en minimumwaarden. Om deze verhouding te meten worden door de projectiesector twee methoden gebruikt:

- 1 *Volledig aan/uit* - meet de verhouding van de lichtuitvoer van een volledig wit beeld (volledig aan) en de lichtuitvoer van een volledig zwart beeld (volledig uit).
- 2 *ANSI* - meet een patroon van 16 afwisselende zwarte en witte rechthoeken. De gemiddelde lichtuitvoer van de witte rechthoeken wordt gedeeld door de gemiddelde lichtuitvoer van de zwarte rechthoeken om de ANSI-contrastverhouding te bepalen.

*Volledig aan/uit* contrast is altijd groter dan het ANSI-contrast voor dezelfde projector.

**dB**— decibel—Een eenheid die wordt gebruikt om het relatieve verschil, doorgaans tussen twee akoestische of elektrische signalen, uit te drukken in vermogen of intensiteit. Dit is gelijk aan het tienvoud van het gemeenschappelijke logaritme van de verhouding tussen de twee niveaus.

**Diagonaal scherm**— Een methode om de grootte van een scherm of een geprojecteerd beeld te meten. Dit wordt gemeten van de ene hoek naar de tegenoverliggende hoek. Een scherm met een hoogte van 9ft. en een breedte van 12ft. heeft een diagonaal van 15ft. In dit document gaan we uit van de veronderstelling dat de diagonale afmetingen gelden voor de traditionele 4:3-verhouding van een computerbeeld zoals in het bovenstaande voorbeeld.

**DLP**— Digital Light Processing (Digitale lichtverwerking) —Dit is een reflectieve beeldtechnologie die door Texas Instruments is ontwikkeld en gebruik maakt van kleine gemanipuleerde spiegels. Het licht dat door een kleurfilter passeert, wordt naar de DLP-spiegels gestuurd die de RGB-kleuren schikken in een beeld dat op het beeld wordt geprojecteerd, ook bekend als DMD.

**DMD**— digitaal Micro-Mirror Device (digitaal micro-spiegellapparaat)— Elke DMD bestaat uit duizenden kantelende, microscopische spiegels in een aluminiumlegering die op een verborgen draagvlak zijn gemonteerd.

**DVI**— Digital Visual Interface (Digitale visuele interface)— Definieert de digitale interface tussen digitale apparaten zoals projectors en pc's. Voor apparaten die DVI ondersteunen, kan een verbinding digitaal naar digitaal worden gemaakt die de conversie naar analoge uitschakelt en hierdoor een smetteloos beeld geeft.

**Brandpuntsafstand**— De afstand van het oppervlak van een lens naar zijn brandpunt.

**Frequentie**— Dit is de snelheid van het herhalen van elektrische signalen in cycli per seconde. Wordt gemeten in Hz.

**Hz** — Frequentie van een afwisselend signaal. Zie Frequentie.

**Trapeziumcorrectie** — Een hulpmiddel dat de vervorming van een geprojecteerd beeld (doorgaans een effect met een brede bovenzijde en een smalle onderzijde) corrigeert. Dit is meestal te wijten aan een verkeerde hoek tussen de projector en het scherm.

**Laseraanwijzer**— Een kleine pen of een aanwijzer met de grootte van een sigaar, die een kleine door batterijen aangedreven laser bevat. Deze laser kan een kleine, rode (standaard) lichtstraal met een hoge intensiteit projecteren zodat het onmiddellijk zichtbaar is op het scherm.

**Maximale afstand**— De afstand van een scherm tot de projector kan de afstand

zijn die nodig is om een beeld te projecteren dat bruikbaar (helder genoeg) is in een volledig verduisterde kamer.

**Maximale beeldgrootte** — Het grootste beeld dat een projector kan projecteren in een verduisterde kamer. Dit is doorgaans beperkt door het focusbereik van de optische onderdelen.

**Metalen halogenide lamp**— Het type lamp dat bij veel gemiddelde en in alle draagbare projectors van hoge kwaliteit wordt gebruikt. Deze lampen hebben doorgaans een "halve levensduur" van 1000-2000 uren. Dit betekent dat ze langzaam hun intensiteit (helderheid) verliezen tijdens het gebruik, en dat ze slechts nog half zo helder zijn op het punt van de "halve levensduur". Deze lampen stralen een licht uit met een zeer hoge temperatuur, die te vergelijken is met de kwikzilveren gaslampen die in straatlantaarns worden gebruikt. Hun witte tinten zijn "extreem" wit (met een lichte blauwachtige tint), zodat de witte tinten van de halogeenlampen er in vergelijking geel uitzien.

**Minimale afstand**— De dichtst mogelijke positie waarop een projector een beeld kan scherpstellen op het scherm.

**NTSC**— De weergavestandaard in de Verenigde Staten voor video's en tv-uitzendingen.

**PAL**— De Europese en internationale weergavestandaard voor video's en tv-uitzendingen. Hogere resolutie dan NTSC.

**Elektrische zoom**— Een zoomlens waarvan het in- en uitzoomen door een motor wordt gecontroleerd en doorgaans wordt aangepast via het bedieningspaneel of de afstandsbediening van de projector.

**Beeld omkeren**— Functie waarmee u het beeld horizontaal kunt spiegelen. Wanneer tekst, afbeeldingen, enz. worden gebruikt bij een normale voorwaartse projectie, worden ze achterwaarts weergegeven. Beeld omkeren wordt gebruikt voor projectie achteraan.

**RGB**— rood, groen, blauw— Wordt doorgaans gebruikt om een beeldscherm te beschrijven dat afzonderlijke signalen vereist voor elk van de drie kleuren.

**S-Video**—Een standaard voor videotransmissie die een 4 pin mini-DIN-aansluiting gebruikt om video-informatie te verzenden via twee signaalkabels met de naam luminantie (helderheid, Y) en chrominantie (kleur, C). S-Video wordt ook Y/C genoemd.

**SECAM**— Een Franse en internationale weergavestandaard voor video's en tv-uitzendingen. Hogere resolutie dan NTSC.

**SVGA**— Super Video Graphics Array— 800 x 600 pixels.

**SXGA**— Super Ultra Graphics Array,—1280 x 1024 pixels.

**UXGA**— Ultra Extended Graphics Array—1600 x 1200 pixels.

**VGA**— Video Graphics Array—640 x 480 pixels.

**XGA**— Extra Video Graphics Array— 1024 x 768 pixels.

**Zoomlens**— Lens met een variabele brandpuntsafstand waarmee operator zijn beeld kan in- of uitzoomen om het kleiner of groter te maken.

**Verhouding zoomlens**— Is de verhouding tussen het kleinste en grootste beeld dat een lens kan projecteren vanaf een vaste afstand. Een zoomlensverhouding van 1.4:1 betekent bijvoorbeeld dat een beeld van 10 ft. zonder zoom een beeld van 14 ft. zou zijn bij volledige zoom. y



# Index

## A

### Aansluitingspoorten

- Aansluiting voor de audio-ingang 375
- Aansluiting voor de audio-uitgang 375
- Aansluiting voor de voedingskabel 375
- Composiet-video-aansluiting 375
- IR-ontvanger 375
- M1-DA-aansluiting 375
- S-video-aansluiting 375

### Afstandsbediening 374, 384

## B

### Bedieningspaneel 383

## D

### De grootte van het projectiebeeld aanpassen 394

### De lamp vervangen 394

### De projector aansluiten

- Aansluiten met een componentkabel 377
- Aansluiten met een composiet-kabel 377
- Aansluiten met een S-video-kabel 376
- Composiet-video-kabel 377
- M1A naar
  - D-sub/USB-kabel 376
- M1-A naar HDTV-kabel 377 op een computer 376
- Professionele installatieopties: 377
- S-video-kabel 376
- Voedingskabel 376, 377

### De projector in-/uitschakelen

### De projector inschakelen 379

### De projector uitschakelen 379

## H

### Het geprojecteerde beeld aanpassen 380

#### De projector verlagen

##### Instelbare voet 380

##### Regelknop voor de voet 380

##### Regelwiel voor de kantelhoek 380

#### De projectorhoogte aanpassen 380

### Het zoomen en de focus van de projector aanpassen 381

#### Scherpstelring 381

#### Zoomschuifje 381

### Hoofdeenheid 374

#### Bedieningspaneel 374

#### Lens 374

#### Ontvanger voor de afstandsbediening 374

#### Regelknop voor de voetjes 374

#### Scherpstelring 374

#### Zoomschuifje 374

## O

### OSD (On-Screen Display) 386

#### Menu Beeldinstellingen 386

#### Menu Beheer 388

#### Menu Computerbron 390

#### Menu Standaardwaarden 389

#### Menu Taal 389

#### Menu Videobron 390

### OSD (On-Screen Display)= weergave op het scherm)

#### Menu Audio 388

## **P**

- Probleemoplossing 391
  - Contact opnemen met Dell 391
  - Zelfdiagnose 394

## **S**

### Specificaties

- Aantal pixels 401
- Afmetingen 402
- Audio 401
- Brightness (Helderheid) 401
- Compatibiliteitsmodi 403
- Contrastverhouding 401
- Energieverbruik 401
- Gelijkvormigheid 401
- Geluidsniveau 402
- Gewicht 402
- Grootte projectiescherm 401
- H. frequentie 401
- I/O-aansluitingen 402
- Lamp 401
- Lampklep 401
- Omgeving 402
- Projectiebereik 401
- Projectielens 401
- Snelheid kleurenwiel 401
- V. frequentie 401
- Videocompatibiliteit 401
- Voeding 401
- Voorschriften 402
- Weergeefbare kleuren 401

Προβολέας Dell™ 3400MP

# Οδηγίες Χρήσης

# Σημειώσεις, Προειδοποιήσεις και Προσοχές



**ΣΗΜΕΙΩΣΗ :** Μια ΣΗΜΕΙΩΣΗ δηλώνει σημαντικές πληροφορίες που σας βοηθούν να χρησιμοποιήσετε καλύτερα τον προβολέα σας.



**ΣΗΜΕΙΩΣΗ:** Μια ΠΡΟΕΙΔΟΠΟΙΗΣΗ δηλώνει είτε πιθανή ζημιά στο υλικό ή απώλεια δεδομένων και σας λέει πώς να αποφύγετε το πρόβλημα.



**ΠΡΟΣΟΧΗ:** Μια ΠΡΟΣΟΧΗ δηλώνει πιθανότητα καταστροφής υλικών, προσωπικού τραυματισμού, ή θάνατο.

---

*Οι πληροφορίες σε αυτό το έγγραφο μπορεί να αλλάξουν δίχως προειδοποίηση.*

© 2005 Dell Inc. Με την επιφύλαξη παντός δικαιώματος.

Η αναπαραγωγή με οποιοδήποτε τρόπο δίχως την έγγραφη άδεια της Dell Inc. απαγορεύεται αυστηρά.

Εμπορικά Σήματα που χρησιμοποιούνται σε αυτό το κείμενο: Το όνομα **Dell**, το λογότυπο **DELL**, τα ονόματα Dimension, OptiPlex, Dell Precision, Latitude, Inspiron, DellNet, PowerApp, PowerEdge, PowerConnect, και PowerVault αποτελούν εμπορικά σήματα της Dell Inc.; *To DLP* και *το Texas Instruments* είναι εμπορικά σήματα της Texas Instruments Corporation; *To Microsoft* και *το Windows* είναι κατοχυρωμένα εμπορικά σήματα της Microsoft Corporation; *To Macintosh* είναι ένα κατοχυρωμένο εμπορικό σήμα της Apple Computer, Inc.

Άλλα εμπορικά σήματα και εμπορικά ονόματα μπορεί να χρησιμοποιούνται σε αυτό το έγγραφο για να αναφερθούν είτε στους τίτλους των σημάτων και των ονομάτων είτε στα προϊόντα τους. Η Dell Inc. αρνείται οποιοδήποτε ιδιοκτησιακό ενδιαφέρον σε εμπορικά σήματα και ονόματα εκτός του δικού της.

## **Περιορισμοί και Αποκηρύξεις**

Οι πληροφορίες που περιέχονται σε αυτό το έγγραφο, περιλαμβανομένων όλων των οδηγιών, των προσοχών και των ρυθμιστικών εγκρίσεων και πιστοποιήσεων, βασίζονται σε δηλώσεις που παρέχονται στη Dell από τον κατασκευαστή και δεν έχουν ανεξάρτητα επιβεβαιωθεί ή δοκιμαστεί από τη Dell. Η Dell αποκηρύσσεται πάσας νομικής ευθύνης σε σχέση με οποιασδήποτε έλλειψη σε αυτές τις πληροφορίες.

Όλες οι δηλώσεις ή οι απαιτήσεις σε σχέσεις με τις ιδιότητες, δυνατότητες, ταχύτητες, ή τα προσόντα του αντικειμένου που αναφέρονται σε αυτό το έγγραφο γίνονται από τον κατασκευαστή και όχι από την Dell. Η Dell αποκληρύσει ρητά οποιαδήποτε γνώση για την ακρίβεια, την πληρότητα ή την τεκμηρίωση τέτοιων δηλώσεων.

# Περιεχόμενα

1	Ο προβολέας Dell	
	Σχετικά με τον προβολέα . . . . .	440
2	Σύνδεση του προβολέα	
	Σύνδεση με υπολογιστή . . . . .	442
	Σύνδεση με συσκευή DVD . . . . .	442
	Σύνδεση μιας συσκευής DVD με καλώδιο S-video . . . . .	442
	Σύνδεση μιας συσκευής DVD με καλώδιο Composite . . . . .	443
	Σύνδεση μιας συσκευής DVD με καλώδιο Component . . . . .	443
3	Χρήση του Προβολέα Σας	
	Ενεργοποίηση του προβολέα . . . . .	445
	Απενεργοποίηση του προβολέα Σας . . . . .	445
	Ρύθμιση της προβαλλόμενης εικόνας . . . . .	446
	Αύξηση του ύψους του προβολέα . . . . .	446
	Μείωση του Ύψους του Προβολέα . . . . .	446
	Ρύθμιση του ζουμ και της εστίασης του προβολέα	447
	Ρύθμιση μεγέθους της προβαλλόμενης εικόνας .	448
	Χρήση του πίνακα ελέγχου . . . . .	449

Χρήση του τηλεχειριστηρίου . . . . .	450
Χρήση της οθόνης OSD (OSD-Screen Display)	453
Image Settings (Ρυθμίσεις εικόνας) . . . . .	453
Audio Menu (Μενού ήχου) . . . . .	455
Management Menu (Μενού διαχείρισης) . . . . .	455
Language Menu (Μενού επιλογής γλώσσας)	457
Factory Reset Menu (Μενού επαναφοράς εργοστασιακών ρυθμίσεων) . . . . .	457
Computer Source Menu (Μενού πηγής υπολογιστή)	458
Video Source Menu (Μενού πηγής εικόνας)	458
<b>4 Αντιμετώπιση Προβλημάτων Του Προβολέα Σας</b>	
Αυτό-διάγνωση για Βίντεο . . . . .	463
Αλλαγή της Λάμπας . . . . .	463
<b>5 Προδιαγραφές</b>	
<b>6 Επικοινωνία με τη Dell</b>	
<b>7 Παράρτημα: Κανονιστικές Ανακοινώσεις</b>	
Ανακοινώσεις της FCC (Μόνο Η.Π.Α.) . . . . .	495
Πληροφορίες NOM (Μεξικό Μόνο) . . . . .	496
<b>8 Γλωσσάριο</b>	
<b>9 Ευρετήριο</b>	

# Ο προβολέας Dell

Ο προβολέας σας συνοδεύεται από όλα τα αντικείμενα που εμφανίζονται παρακάτω. Σιγουρευτείτε πως έχετε όλα τα αντικείμενα και επικοινωνήστε με τη Dell αν κάτι λείπει.

---

## Περιεχόμενα συσκευασίας

---

Καλώδιο τροφοδοσίας 1,8μ (3,0μ στην Αμερική)      Καλώδιο M1 σε D-sub/USB 1,8μ

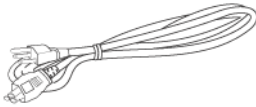

Καλώδιο S-video 2,0μ

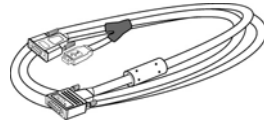

Καλώδιο Composite Video 1,8μ



Καλώδιο RCA σε Ήχο 1,8μ



Καλώδιο μίνι ακίδας σε μίνι ακίδα 1,8μ



Μπαταρίες (2)

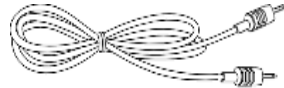

Τηλεχειριστήριο

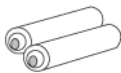

---

 Περιεχόμενα συσκευασίας
 

---

Τεκμηρίωση

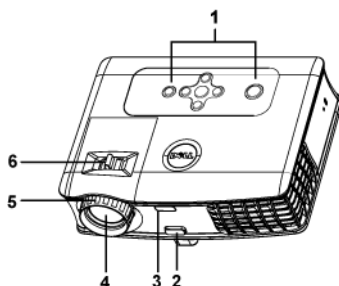

Θήκη μεταφοράς

**Σχετικά με τον προβολέα**

1	Πίνακας ελέγχου
2	Κουμπί ανύψωσης
3	Δέκτης τηλεχειριστήριου
4	Φακοί
5	Δαχτυλίδι εστίασης
6	Κουμπί ζουμ



## Σύνδεση του προβολέα

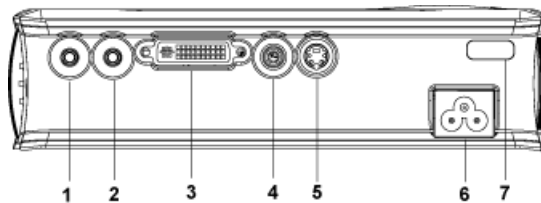

1	Υποδοχή εξόδου ήχου
2	Υποδοχή εισόδου ήχου
3	Υποδοχή M1-DA
4	Υποδοχή Composite video
5	Υποδοχή S-video
6	Υποδοχή καλωδίου τροφοδοσίας
7	Δέκτης υπέρυθρων

## Σύνδεση με υπολογιστή

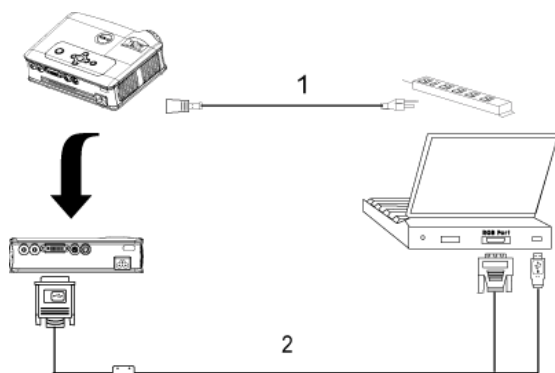

1	Καλώδιο τροφοδοσίας
2	Καλώδιο M1 σε D-sub/USB

## Σύνδεση με συσκευή DVD

Σύνδεση μιας συσκευής DVD με καλώδιο S-video

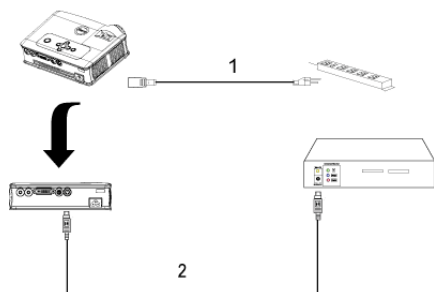

1	Καλώδιο τροφοδοσίας
2	Καλώδιο S-Video

## Σύνδεση μιας συσκευής DVD με καλώδιο Composite

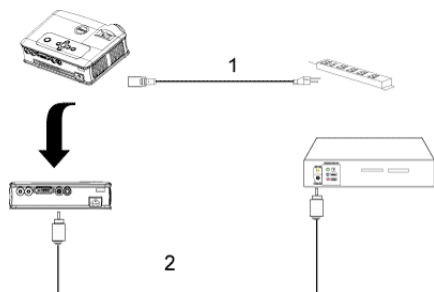

1	Καλώδιο τροφοδοσίας
2	Καλώδιο composite video

## Σύνδεση μιας συσκευής DVD με καλώδιο Component

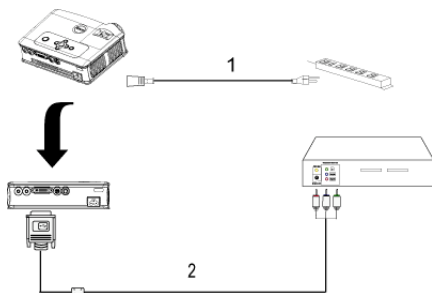

1	Καλώδιο τροφοδοσίας
2	Καλώδιο M1-A σε HDTV



**ΣΗΜΕΙΩΣΗ :** Το καλώδιο M1-A σε HDTV δεν παρέχεται από τη Dell. Για να προμηθευτείτε το καλώδιο, συμβουλευτείτε έναν επαγγελματία που ασχολείται με εγκαταστάσεις.



# Χρήση του Προβολέα Σας

## Ενεργοποίηση του προβολέα

 **ΣΗΜΕΙΩΣΗ** : Ανάψτε τον προβολέα πριν ανάψετε τη συσκευή προέλευσης εικόνας. Η ένδειξη του κουμπιού τροφοδοσίας θα αναβοσβήσει πράσινη μέχρι να το πατήσετε.

- 1 Αφαιρέστε το καπάκι του φακού.
- 2 Συνδέστε το καλώδιο τροφοδοσίας και τα κατάλληλα καλώδια σήματος. Για πληροφορίες σχετικά με τις συνδέσεις του προβολέα, ανατρέξτε στην ενότητα "Σύνδεση του προβολέα" στη σελίδα 441
- 3 Πατήστε το κουμπί τροφοδοσίας (ανατρέξτε στην ενότητα "Χρήση του πίνακα ελέγχου" στη σελίδα 449" για να εντοπίσετε το κουμπί τροφοδοσίας). Το λογότυπο της Dell εμφανίζεται για 30 δευτερόλεπτα.
- 4 Ανάψτε τη συσκευή προέλευσης (υπολογιστή, συσκευή DVD, κτλ.). Ο προβολέας εντοπίζει αυτόματα τη συσκευή προέλευσης.

Αν εμφανιστεί το μήνυμα "Searching for signal..." (Αναζήτηση σήματος) στην οθόνη, βεβαιωθείτε πως έχουν συνδεθεί καλά τα κατάλληλα καλώδια σήματος.

Αν συνδέετε ταυτόχρονα στον προβολέα πολλαπλές πηγές, πατήστε το κουμπί **Source** (Πηγή) στο τηλεχειριστήριο ή στον πίνακα ελέγχου για να επιλέξετε την πηγή που επιθυμείτε.

## Απενεργοποίηση του προβολέα Σας

 **ΣΗΜΕΙΩΣΗ**: Μην βγάλετε τον προβολέα από την πρίζα πριν να τερματίσετε σωστά τη λειτουργία του σύμφωνα με την παρακάτω διαδικασία.

- 1 Πατήστε το κουμπί τροφοδοσίας.
- 2 Πατήστε ξανά το κουμπί τροφοδοσίας. Οι ανεμιστήρες ψύξης συνεχίζουν να λειτουργούν για 90 δευτερόλεπτα.
- 3 Αποσυνδέστε το καλώδιο τροφοδοσίας από την πρίζα του ρεύματος και από τον προβολέα.

**ΣΗΜΕΙΩΣΗ :** Αν πατήσετε το κουμπί τροφοδοσίας όσο λειτουργεί ο προβολέας, στην οθόνη εμφανίζεται το μήνυμα "Power Off the Lamp?". Για να διαγραφεί το μήνυμα, πατήστε οποιοδήποτε κουμπί στον πίνακα ελέγχου ή αγνοήστε το μήνυμα. Θα εξαφανιστεί μετά από 5 δευτερόλεπτα.

## Ρύθμιση της προβαλλόμενης εικόνας

### Αύξηση του ύψους του προβολέα

- 1 Πατήστε το κουμπί ανύψωσης.
- 2 Ανυψώστε τον προβολέα στη γωνία προβολής που επιθυμείτε, και έπειτα απελευθερώστε το κουμπί για να κλειδώσει το πόδι ανύψωσης στην θέση του.
- 3 Χρησιμοποιήστε τον τροχό ρύθμισης της κλίσης για μικρορύθμιση της γωνίας προβολής.

### Μείωση του Ύψους του Προβολέα

- 1 Πατήστε το κουμπί ανύψωσης.
- 2 Χαμηλώστε τον προβολέα, και έπειτα απελευθερώστε το κουμπί για να κλειδώσει το πόδι ανύψωσης στην θέση του.

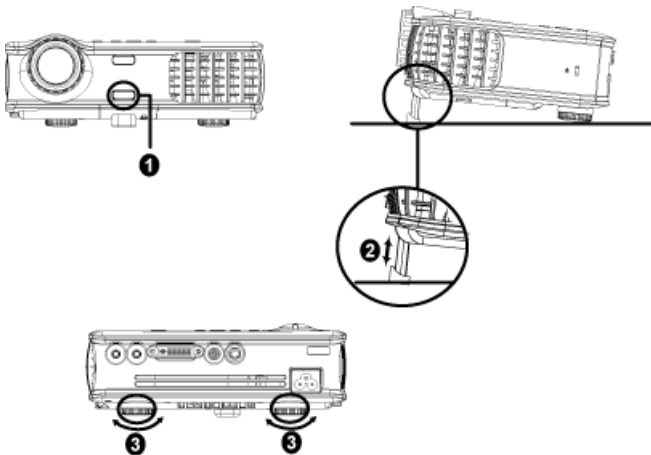

1	Κουμπί ανύψωσης
2	Πόδι ανύψωσης
3	Τροχός ρύθμισης κλίσης

## Ρύθμιση του ζουμ και της εστίασης του προβολέα

**⚠ ΠΡΟΣΟΧΗ:** Για να αποφύγετε να προκαλέσετε ζημιά στον προβολέα, σιγουρευτείτε πως ο φακός ζουμ και το πόδι ανύψωσης έχουν επιστρέψει στην αρχική τους θέση πριν να μετακινήσετε τον προβολέα ή να τον τοποθετήσετε στη θήκη μεταφοράς του.

- 1 Περιστρέψτε τον τροχό του ζουμ μέσα και έξω.
- 2 Περιστρέψτε το δαχτυλίδι εστίασης μέχρι να είναι καθαρή η εικόνα. Ο προβολέας εστιάζει σε αποστάσεις από 1,5 μ έως 12 μ (4,9 πόδια έως 39,4 πόδια).

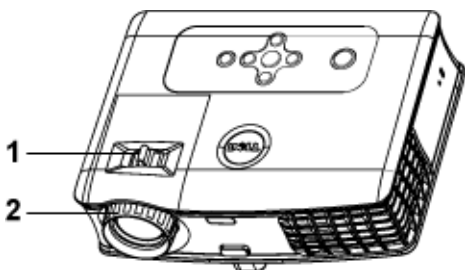

1	Κουμπί ζουμ
2	Δαχτυλίδι εστίασης

# Ρύθμιση μεγέθους της προβαλλόμενης εικόνας

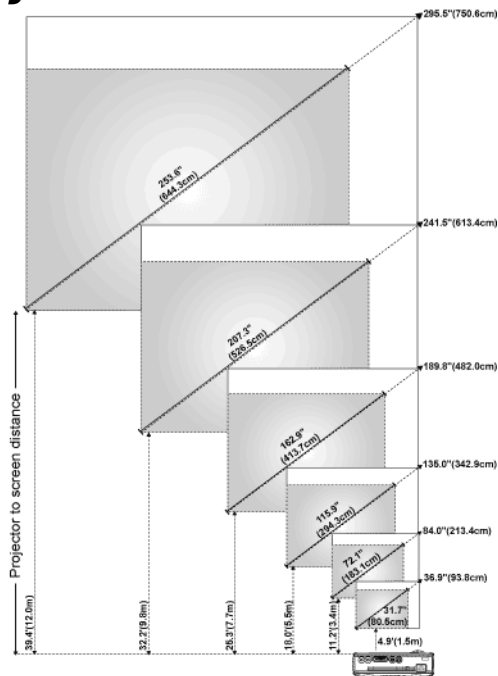

Οθόνη (Διαγώνιος)	Μεγ.	36.9" (93,8εκ)	84,0" (213,4εκ)	135,0" (342,9εκ)	189,8" (484,0εκ)	241,5" (613,4εκ)	295,5" (750,6εκ)
	Ελαχ.	31.7" (80,5εκ)	72,1" (183,1εκ)	115,9" (294,3εκ)	162,9" (413,7εκ)	207,3" (526,5εκ)	253,6" (644,3εκ)
Μέγεθος Οθόνης	Μεγ. (ΠxY)	29,5"X22,1" (75,0εκ X 56,3εκ)	67,2" X 50,4" (170,7εκ X 128,0εκ)	108,0" X 81,0" (274,3εκ X 205,7εκ)	151,8" X 113,9" (385,6εκ X 289,2εκ)	193,2" X 144,9" (490,7εκ X 368,0εκ)	236,4" X 177,3" (600,5εκ X 450,3εκ)
	Ελαχ. (ΠxY)	25,3" X 19,0" (64,4εκ X 48,3εκ)	57,7" X 43,3" (146,5εκ X 109,9εκ)	92,7" X 69,5" (235,5εκ X 176,6εκ)	130,3" X 97,7" (331,0εκ X 248,2εκ)	165,8" X 124,4" (421,2εκ X 315,9εκ)	202,9" X 152,2" (515,4εκ X 386,6εκ)
	Απόσταση	4,9' (1,5μ)	11,2' (3,4μ)	18,0' (5,5μ)	25,3' (7,7μ)	32,2' (9,8μ)	39,4' (12,0μ)





\*Αυτό το γράφημα είναι μόνο για πληροφόρηση του χρήστη.

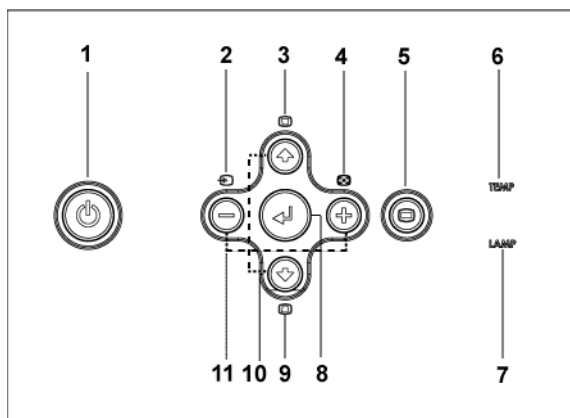

## Χρήση του πίνακα ελέγχου



1	Τροφοδοσία	Ανάβει και σβήνει τον προβολέα. Για περισσότερες πληροφορίες, ανατρέξτε στις ενότητες: "Ενεργοποίηση του προβολέα" στη σελίδα 445 και "Απενεργοποίηση του προβολέα Σας" στη σελίδα 445
2	Πηγή	Πατήστε το για να επιλέξετε μία από τις πηγές (αναλογικό RGB, Composite, Component-i, S-video και αναλογικό ΥΡbPr) όταν στον προβολέα είναι συνδεδεμένες πολλαπλές πηγές.
3	Ρύθμιση τραπεζίου	Πατήστε το για να διορθώσετε την παραμόρφωση της εικόνας που προκαλείται από την κλίση του προβολέα. ( $\pm 16$ μοίρες)
4	Επανασυγχρονισμός	Πατήστε το για να συγχρονίσετε τον προβολέα με την πηγή εισόδου. Το <b>Resync (Επανασυγχρονισμός)</b> δεν θα λειτουργήσει όσο εμφανίζεται η οθόνη OSD.
5	Μενού	Πατήστε το για να ενεργοποιήσετε την οθόνη OSD. Χρησιμοποιήστε τα κουμπιά κατεύθυνσης και το κουμπί <b>Menu (Μενού)</b> για να πλοηγηθείτε στην οθόνη OSD.

6	Προειδοποιητική ένδειξη TEMP	<ul style="list-style-type: none"> <li>• Αν η ένδειξη TEMP (ΘΕΡΜΟΚΡΑΣΙΑ) είναι σταθερά πορτοκαλί, ο προβολέας έχει υπερθερμανθεί. Η οθόνη σβήνει αυτόματα. Ανάψτε ξανά την οθόνη όταν ο προβολέας κρυώσει. Αν το πρόβλημα δεν επιλυθεί, επικοινωνήστε με τη Dell.</li> <li>• Αν η ένδειξη TEMP (ΘΕΡΜΟΚΡΑΣΙΑ) αναβοσβήνει πορτοκαλί, παρουσιάστηκε βλάβη σε έναν ανεμιστήρα του προβολέα και ο προβολέας θα σβήσει αυτόματα. Αν το πρόβλημα δεν επιλυθεί, επικοινωνήστε με τη Dell.</li> </ul>
7	Προειδοποιητική ένδειξη LAMP	Αν η ένδειξη LAMP (ΛΥΧΝΙΑ) είναι σταθερά πορτοκαλί, αντικαταστήστε τη λυχνία.
8	Εισαγωγή	Πατήστε το για επιβεβαίωση του επιλεγμένου στοιχείου.
9	Διόρθωση τραπεζοειδούς παραμόρφωσης	Πατήστε το για να διορθώσετε την παραμόρφωση της εικόνας που προκαλείται από την κλίση του προβολέα. (±16 μοίρες)
10	Πάνω  και  Κάτω	Πατήστε τα για να επιλέξετε τα στοιχεία της οθόνης OSD.
11	Κουμπιά  και 	Πατήστε τα για να προσαρμόσετε τις ρυθμίσεις της οθόνης OSD.

## Χρήση του τηλεχειριστηρίου

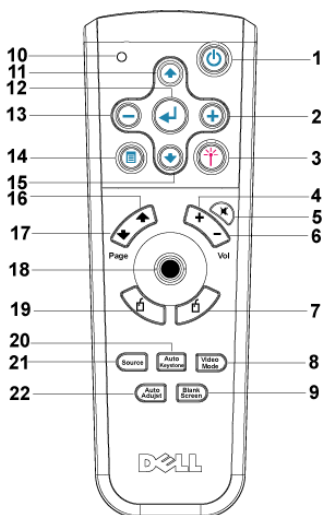







1	Τροφοδοσία	Ανάβει και σβήνει τον προβολέα. Για περισσότερες πληροφορίες, ανατρέξτε στις ενότητες "Ενεργοποίηση του προβολέα" στη σελίδα 445 και "Απενεργοποίηση του προβολέα Σας" στη σελίδα 445
2	⊕	Πατήστε τα για να προσαρμόσετε τις ρυθμίσεις της οθόνης OSD.
3	Λείζερ	Σημαδεύστε το τηλεχειριστήριο στην οθόνη, πατήστε και κρατήστε πατημένο το κουμπί λείζερ για να ενεργοποιήσετε το φως του λείζερ.
4	Ένταση ⊕	Πατήστε το για να αυξήσετε την ένταση.
5	Αποκοπή ήχου	Πατήστε το κουμπί για να αποκόψετε ή να επαναφέρετε τον ήχο στο ηχείο του προβολέα.
6	Ένταση ⊖	Πατήστε το για να μειώσετε την ένταση.
7	Δεξί κλικ	Δεξί κλικ ποντικιού.
8	Video mode (Κατάσταση εικόνας)	Ο Μικρο-προβολέας Dell 3400MP έχει προεπιλεγμένες ρυθμίσεις που έχουν βελτιστοποιηθεί για την απεικόνιση δεδομένων (γραφικών H/Y) ή βίντεο (ταινιών, παιχνιδιών κτλ.). Πατήστε το κουμπί <b>Video mode</b> (Κατάσταση εικόνας) για εναλλαγή ανάμεσα στα <b>PC mode</b> (Λειτουργία H/Y), <b>Movie mode</b> (Λειτουργία ταινίας), <b>Game mode</b> (Λειτουργία παιχνιδιού), <b>sRGB</b> ή <b>User mode</b> (για να ορίσει και να αποθηκεύσει ο χρήστης τις ρυθμίσεις που προτιμάει). Πατώντας μία φορά το κουμπί <b>Video Mode</b> θα εμφανιστεί η τρέχουσα κατάσταση λειτουργίας της οθόνης. Πατώντας ξανά το κουμπί <b>Video Mode</b> θα γίνει εναλλαγή ανάμεσα στις διαφορετικές καταστάσεις λειτουργίας.
9	Blank screen (Κενή οθόνη)	Πατήστε το για να κρύψετε την εικόνα, πατήστε το ξανά για να συνεχιστεί η προβολή της εικόνας.
10	Ένδειξη LED	Φωτεινή ένδειξη LED.
11	Κουμπί επάνω ⊕	Πατήστε το για να επιλέξετε στοιχεία της οθόνης OSD.
12	Κουμπί εισαγωγής	Πατήστε το για επιβεβαίωση της επιλογής.
13	⊖	Πατήστε το για να προσαρμόσετε τις ρυθμίσεις της οθόνης OSD.

14	Μενού	Πατήστε το για να ενεργοποιήσετε την οθόνη OSD.
15	Κουμπί κάτω Ⓢ	Πατήστε το για να επιλέξετε στοιχεία της οθόνης OSD.
16	Σελίδα Ⓢ	Πατήστε το για να μεταβείτε στην προηγούμενη σελίδα.
17	Σελίδα Ⓢ	Πατήστε το για να μεταβείτε στην επόμενη σελίδα.
18	Κουμπί κατεύθυνσης	Το κουμπί κατεύθυνσης μπορεί να χρησιμοποιηθεί για τον έλεγχο της κίνησης ποντικιού. Η λειτουργία του ποντικιού ενεργοποιείται χρησιμοποιώντας το καλώδιο M1 για να συνδέσετε τον υπολογιστή σας με τον προβολέα.
19	Αριστερό κλικ	Αριστερό κλικ ποντικιού
20	Auto keystone (αυτόματη διόρθωση τραπεζοειδούς παραμόρφωσης)	Πατήστε το για να ενεργοποιήσετε την αυτόματη διόρθωση για την παραμόρφωση της εικόνας εξαιτίας της κλίσης του προβολέα.
21	Source (Πηγή)	Πατήστε το για εναλλαγή ανάμεσα τις πηγές (αναλογικό RGB, ψηφιακό RGB, Composite, Component-i, S-video και αναλογικό ΥΡbPr).
22	Auto adjust (αυτόματη ρύθμιση)	Πατήστε το για να συγχρονίσετε τον προβολέα με την πηγή εισόδου. Η αυτόματη ρύθμιση δεν θα λειτουργήσει αν προβάλλεται η οθόνη OSD .

# Χρήση της οθόνης OSD (OSD-Screen Display)

Ο προβολέας διαθέτει μια οθόνη OSD σε πολλές γλώσσες η οποία μπορεί να προβληθεί και όταν δεν είναι συνδεδεμένη μια πηγή εισόδου.

Στο Main Menu (Κεντρικό μενού), πατήστε το  ή το  για να πλοηγηθείτε στις καρτέλες της οθόνης OSD. Πατήστε το κουμπί Εισαγωγή στον πίνακα ελέγχου ή στο τηλεχειριστήριο για να επιλέξετε ένα υπομενού.

Στο υπομενού, πατήστε το  ή το  για να κάνετε μια επιλογή. Όταν είναι επιλεγμένο ένα στοιχείο, το χρώμα του αλλάζει σε σκούρο γκρι. Χρησιμοποιήστε το  ή το  στον πίνακα ελέγχου ή στο τηλεχειριστήριο για να αλλάξετε μια ρύθμιση.

Για να κλείσετε την οθόνη OSD, πηγαίνετε στην καρτέλα Exit (Εξόδος) και πατήστε το κουμπί Εισαγωγή στον πίνακα ελέγχου ή στο τηλεχειριστήριο.

## Image Settings (Ρυθμίσεις εικόνας)



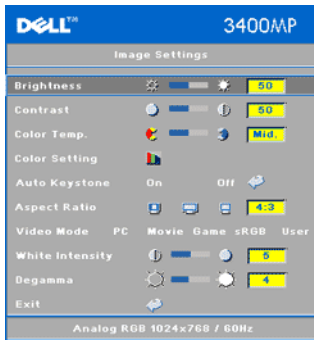

### BRIGHTNESS (Φωτεινότητα)—

Χρησιμοποιήστε τα  $\ominus$  και  $\oplus$  για να ρυθμίσετε τη φωτεινότητα της εικόνας.

**CONTRAST (Αντίθεση)**—Χρησιμοποιήστε τα  $\ominus$  και  $\oplus$  για να ελέγξετε το βαθμό της διαφοράς ανάμεσα στα φωτεινότερα και τα σκοτεινότερα σημεία της εικόνας. Η ρύθμιση της αντίθεσης αλλάζει την ποσότητα του μαύρου και του λευκού στην εικόνα.

### COLOR TEMP. (Θερμοκρασία χρώματος)—

Ρυθμίστε τη θερμοκρασία χρώματος. Όσο υψηλότερη η θερμοκρασία, τόσο η οθόνη δείχνει περισσότερο μπλε. Όσο χαμηλότερη η θερμοκρασία, τόσο η οθόνη δείχνει περισσότερο κόκκινη. Η κατάσταση λειτουργίας User ενεργοποιεί τις τιμές στο μενού Color setting (ρύθμιση χρωμάτων).

**COLOR SETTING (Ρύθμιση χρωμάτων)**—Χειροκίνητη προσαρμογή του κόκκινου, πράσινου και μπλε χρώματος.

**KEYSTONE (ΤΡΑΠΕΖΙΟ)**—Προσαρμόζει την παραμόρφωση της εικόνας που προκαλείται από την κλίση του προβολέα ( $\pm 16$  degrees).

**AUTO KEYSTONE (αυτόματη διόρθωση τραπεζοειδούς παραμόρφωσης)**—

Προσαρμόζει αυτόματα την παραμόρφωση της εικόνας που προκαλείται από την κλίση του προβολέα.

**ASPECT RATIO (Λόγος εικόνας)**—Επιλέξτε ένα λόγο εικόνας για να αλλάξετε τον τρόπο εμφάνισης της εικόνας.

- 1:1 — Η πηγή εισόδου θα προβληθεί δίχως να είναι σε κλίμακα. Χρησιμοποιήστε το λόγο εικόνας 1:1 αν χρησιμοποιείτε ένα από τα παρακάτω:
  - Καλώδιο VGA και υπολογιστή με ανάλυση μικρότερη της XGA (1024 x 768)
  - Καλώδιο Component (576p/480i/480p)
  - Καλώδιο S-Video
  - Καλώδιο composite
- 16:9 — Θα αλλάξει η κλίμακα της πηγής εισόδου για να προσαρμοστεί στο πλάτος της οθόνης.
- 4:3 — Θα αλλάξει η κλίμακα της πηγής εισόδου για να προσαρμοστεί στην οθόνη. Χρησιμοποιήστε το λόγο εικόνας 16:9 ή 4:3 αν χρησιμοποιείτε ένα από τα παρακάτω:
  - Ανάλυση υπολογιστή μεγαλύτερη από XGA
  - Καλώδιο Component (1080i ή 720p)

**VIDEO MODE (Κατάσταση εικόνας)**—Επιλέξτε μια κατάσταση λειτουργίας για να βελτιστοποιήσετε την εικόνα προβολής ανάλογα με τη χρήση του προβολέα: **Movie**,

**Game, PC, sRGB** (παρέχει μεγαλύτερη πιστότητα στην απόδοση χρωμάτων), και **User** (καθορίστε τις ρυθμίσεις που προτιμάτε). Αν αλλάξετε τις ρυθμίσεις **White Intensity** (Ένταση λευκού) ή **Degamma**, ο προβολέας αυτόματα μεταβαίνει στην κατάσταση **User**.

**WHITE INTENSITY (Ένταση λευκού)**—Ρυθμίστε την στο 0 για μέγιστη αναπαραγωγή χρωμάτων και στο 10 για μέγιστη φωτεινότητα.

**DEGAMMA**—Ρυθμίστε ανάμεσα στο 1 και το 4 για να αλλάξετε την απόδοση των χρωμάτων της οθόνης.

## Audio Menu (Μενού ήχου)



**VOLUME (Ένταση)**—Πατήστε το  $\ominus$  για να μειώσετε την ένταση και το  $\oplus$  για να αυξήσετε την ένταση του ήχου.

**MUTE (Αποκοπή Ήχου)**—Ενεργοποιεί την αποκοπή του ήχου.

## Management Menu (Μενού διαχείρισης)

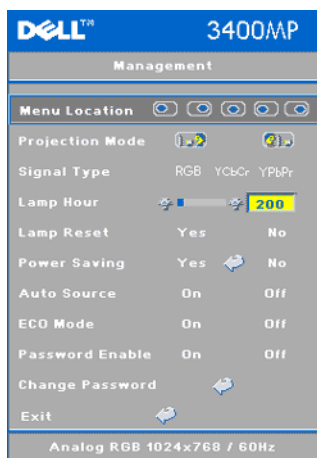

**MENU LOCATION (Θέση του μενού)**—

Επιλέξτε τη θέση εμφάνισης της οθόνης OSD.

**PROJECTION MODE (Κατάσταση**

**προβολής)**—Επιλέξτε τον τρόπο εμφάνισης εμφανίζεται η εικόνα:

- Μπροστινή προβολή-Επιφάνεια εργασίας (προεπιλογή).
- Οπίσθια προβολή-Επιφάνεια εργασίας—Ο προβολέας αντιστρέφει την εικόνα ώστε να μπορείτε να προβάλετε από πίσω από μια ημιδιαφανή οθόνη.

**SIGNAL TYPE (Τύπος σήματος)**—Επιλέξτε χειροκίνητα τον τύπο σήματος RGB, YCbCr, YPrPb.

**LAMP HOUR (Ωρες λυχνίας)**—Εμφανίζει τις ώρες λειτουργίας από το μηδενισμό του χρονομέτρου της λυχνίας.

**LAMP RESET (Μηδενισμός λυχνίας)**—Μετά από την εγκατάσταση μιας νέας λυχνίας, επιλέξτε το **Yes (Ναι)** για μηδενισμό του χρονομέτρου της λυχνίας.

**POWER SAVING (Εξοικονόμηση ενέργειας)**—Επιλέξτε το **Yes (Ναι)** για να ορίσετε το διάστημα της καθυστέρησης της εξοικονόμησης ενέργειας. Το διάστημα καθυστέρησης είναι το χρονικό διάστημα που θέλετε να περιμένει ο προβολέας δίχως να δέχεται σήμα εισόδου. Μετά από το καθορισμένο διάστημα, ο προβολέας εισέρχεται στην κατάσταση εξοικονόμησης ενέργειας και σβήνει τη λυχνία. Ο προβολέας ενεργοποιείται ξανά όταν ανιχνεύσει ένα σήμα εισόδου ή όταν πατήσετε το κουμπί τροφοδοσίας. Μετά από δύο ώρες, ο προβολέας θα σβήσει και θα πρέπει να πατήσετε το κουμπί τροφοδοσίας για να ανάψει ξανά.

**AUTO SOURCE (Αυτόματη πηγή)**—Επιλέξτε το **On (ANAMMA)** (προεπιλογή) για αυτόματο εντοπισμό των διαθέσιμων σημάτων εισόδου. Όταν ο προβολέας είναι αναμμένος και πατήσετε το **SOURCE (ΠΗΓΗ)** εντοπίζει αυτόματα το επόμενο διαθέσιμο σήμα εισόδου. Επιλέξτε το **Off (Σβήσιμο)** για να κλειδώσει στο τρέχον σήμα εισόδου. Όταν είναι επιλεγμένο το **Off (Σβήσιμο)** και πατήσετε το **SOURCE (ΠΗΓΗ)**, επιλέγετε ποιο σήμα εισόδου θέλετε να χρησιμοποιήσετε.

**Eco MODE (Κατάσταση Eco)**—Επιλέξτε το **On (ANAMMA)** για να λειτουργήσετε τον προβολέα με λιγότερη ισχύ (136 Watt) η οποία μπορεί να σας δώσει μεγαλύτερη διάρκεια ζωής της λάμπας, πιο ήσυχη λειτουργία και χαμηλότερη λαμπρότητα οθόνης. Επιλέξτε το **Off (Σβήσιμο)** για λειτουργία με κανονική ισχύ (156 Watt).

**PASSWORD ENABLE (Ενεργοποίηση κωδικού πρόσβασης)**. Επιλέξτε το **On (ANAMMA)** για να ορίσετε έναν κωδικό πρόσβασης. Επιλέξτε το **Off (Σβήσιμο)** για να απενεργοποιήσετε τη λειτουργία του κωδικού πρόσβασης.

**CHANGE PASSWORD (Αλλαγή κωδικού πρόσβασης)**—Πατήστε το για να ορίσετε το δικό σας κωδικό.



## Language Menu (Μενού επιλογής γλώσσας)



Πατήστε το ◀ ή το ▶ για να επιλέξετε τη γλώσσα που προτιμάτε για την οθόνη OSD.

## Factory Reset Menu (Μενού επαναφοράς εργοστασιακών ρυθμίσεων)



**FACTORY RESET (Επαναφορά εργοστασιακών ρυθμίσεων)** --Επιλέξτε **Yes (Ναι)** για να επαναφέρετε τον προβολέα στις προεπιλεγμένες εργοστασιακές του ρυθμίσεις. Στα στοιχεία επαναφοράς περιλαμβάνονται τόσο οι πηγές υπολογιστή όσο και οι ρυθμίσεις πηγών εικόνας.

## Computer Source Menu (Μενού πηγής υπολογιστή)

 **ΣΗΜΕΙΩΣΗ** : Αυτό το μενού είναι διαθέσιμο μόνο κατά τη σύνδεση με υπολογιστή.

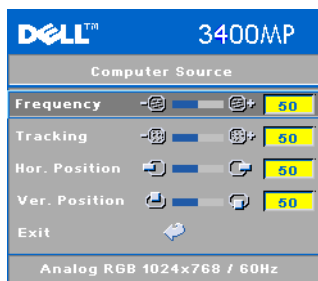

**FREQUENCY (Συχνότητα)**—Αλλάξτε τη συχνότητα του ρολογιού εμφάνισης δεδομένων για να ταιριάζει με τη συχνότητα της κάρτας γραφικών του υπολογιστή σας. Αν δείτε μια κάθετη γραμμή που τρεμοπαίζει, χρησιμοποιήστε το στοιχείο ελέγχου **Frequency (Συχνότητα)** για να ελαχιστοποιήσετε τις γραμμές. Αυτή είναι μια ρύθμιση κατά προσέγγιση.

**TRACKING (Ευθυγράμμιση)**—Συγχρονίστε τη φάση του σήματος της οθόνης με αυτή του σήματος της κάρτας γραφικών. Αν η εικόνα είναι ασταθής ή τρεμοπαίζει, χρησιμοποιήστε το **Tracking (Ευθυγράμμιση)** για να τη διορθώσετε. Αυτή είναι μια μικρορύθμιση.

 **ΣΗΜΕΙΩΣΗ** : Ρυθμίστε πρώτα το **Frequency (Συχνότητα)** και μετά το **Tracking (Ευθυγράμμιση)**.

**HOR.POSITION (Οριζόντια θέση)**—Πατήστε το **-** για να ρυθμίσετε την οριζόντια θέση της εικόνας προς τα αριστερά και το **+** για να ρυθμίσετε την οριζόντια θέση της εικόνας προς τα δεξιά.

**VER. POSITION (Κατακόρυφη θέση)**—Πατήστε το **-** για να ρυθμίσετε την κατακόρυφη θέση της εικόνας προς τα κάτω και το **+** για να ρυθμίσετε την κάθετη θέση της εικόνας προς τα πάνω.

## Video Source Menu (Μενού πηγής εικόνας)

 **ΣΗΜΕΙΩΣΗ** : Αυτό το μενού είναι διαθέσιμο μόνο όταν είναι συνδεδεμένη συσκευή προέλευσης με σήμα S-video, Video (composite).

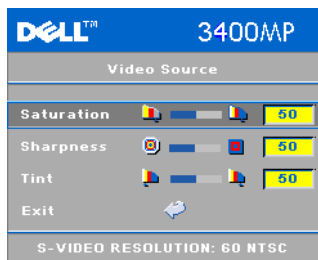

**SATURATION (Κορεσμός)**—Ρύθμιση μιας πηγής εικόνας από ασπρόμαυρο σε πλήρως κορεσμένο χρώμα. Πατήστε το **-** για να μειώσετε την ποσότητα του χρώματος στην εικόνα και το **+** για να αυξήσετε την ποσότητα του χρώματος στην εικόνα.

**SHARPNESS (Ευκρίνεια)**—Πατήστε το **-** για να μειώσετε την ευκρίνεια και το **+** για να αυξήσετε την ευκρίνεια της εικόνας.

**TINT (Απόχρωση)**—Πατήστε το **-** για να μειώσετε την ποσότητα του πράσινου χρώματος στην εικόνα και το **+** για να αυξήσετε την ποσότητα του κόκκινου χρώματος στην εικόνα.

# Αντιμετώπιση Προβλημάτων Του Προβολέα Σας



Αν έχετε προβλήματα με τον προβολέα, δείτε τις ακόλουθες συμβουλές αντιμετώπισης προβλημάτων. Αν το πρόβλημα δεν επιλυθεί, επικοινωνήστε με τη Dell.

---

## Πρόβλημα

Δεν εμφανίζεται εικόνα στην οθόνη.



## Πιθανή Λύση

- Σιγουρευτείτε ότι έχει αφαιρεθεί το καπάκι του φακού και πως είναι αναμμένος ο προβολέας.
  - Σιγουρευτείτε πως είναι ενεργοποιημένη η εξωτερική θύρα γραφικών. Αν χρησιμοποιείτε φορητό υπολογιστή της Dell, πατήστε το  . Για άλλους υπολογιστές, ανατρέξτε στην τεκμηρίωσή τους.
  - Σιγουρευτείτε πως όλα τα καλώδια έχουν συνδεθεί με ασφάλεια. Ανατρέξτε στην ενότητα "Σύνδεση του προβολέα" στη σελίδα 441"
  - Σιγουρευτείτε πως οι ακίδες στις υποδοχές δεν έχουν λυγίσει ή σπάσει.
  - Σιγουρευτείτε πως η λάμπα έχει εγκατασταθεί με ασφάλεια (ανατρέξτε στην ενότητα "Αλλαγή της Λάμπας" στη σελίδα 463").
  - Εκτέλεση ελέγχου Αυτοδιάγνωσης. Ανατρέξτε στην ενότητα "Αυτό-διάγνωση για Βίντεο" στη σελίδα 463. Σιγουρευτείτε πως τα χρώματα του μοτίβου ελέγχου είναι σωστά.
-

**Πρόβλημα (συνέχεια)**

Μερική, ολισθαίνουσα, ή λάθος προβαλλόμενη εικόνα

**Πιθανή Λύση (συνέχεια)**

- 1 Πατήστε το κουμπί **Επανασυγχρονισμός** στο τηλεχειριστήριο ή τον πίνακα ελέγχου.
- 2 Αν χρησιμοποιείτε φορητό υπολογιστή της Dell, ρυθμίστε την ανάλυση του υπολογιστή σε XGA (1024 x 768):
  - a Κάντε δεξί κλικ σε ένα μη χρησιμοποιούμενο κομμάτι της επιφάνειας εργασίας των Windows, κάντε κλικ στο **Properties (Ιδιότητες)** και έπειτα επιλέξτε την καρτέλα **Settings (Ρυθμίσεις)**.
  - b Επιβεβαιώστε πως η ρύθμιση είναι 1024 x 768 pixels για τη θύρα εξωτερικής οθόνης.
  - c Πατήστε το  .

Αν έχετε δυσκολίες στην αλλαγή αναλύσεων ή παγώνει η οθόνη σας, επανεκινήστε τον εξοπλισμό και τον προβολέα.

Αν δε χρησιμοποιείτε φορητό υπολογιστή της Dell, ανατρέξτε στην τεκμηρίωση του υπολογιστή σας.

Η οθόνη δεν εμφανίζει την παρουσίασή σας

Αν χρησιμοποιείτε φορητό υπολογιστή, πατήστε το  .

Η εικόνα είναι ασταθής ή τρεμοπαίζει

Ρυθμίστε την ευθυγράμμιση στην καρτέλα **Πηγή Υπολογιστή** της OSD.

Η εικόνα έχει μια κάθετη γραμμή που τρεμοπαίζει

Ρυθμίστε τη συχνότητα στην καρτέλα **Πηγή Υπολογιστή** της OSD.

<b>Πρόβλημα (συνέχεια)</b>	<b>Πιθανή Λύση (συνέχεια)</b>
Δεν είναι σωστό το χρώμα της εικόνας	<ul style="list-style-type: none"> <li>• Αν το σήμα εξόδου της κάρτας γραφικών σας είναι συγχρονισμένο στο Πράσινο, και θα θέλατε να προβληθεί σήμα VGA στα 60Hz, παρακαλούμε μεταβείτε στην OSD και επιλέξτε Management (Διαχείριση), επιλέξτε το Signal Type (Τύπος Σήματος) και έπειτα επιλέξτε <b>RGB</b>.</li> <li>• Εκτελέστε τον Αυτό-διαγνωστικό έλεγχο (ανατρέξτε στην ενότητα Αυτό-διάγνωση για βίντεο ") για μια προκαταρκτική διάγνωση στο πρόβλημα του χρώματος της εικόνας. Σιγουρευτείτε πως τα χρώματα του μοτίβου ελέγχου είναι σωστά.</li> </ul>
Η εικόνας δεν είναι εστιασμένη	<ol style="list-style-type: none"> <li>1 Ρυθμίστε το δαχτυλίδι εστίασης στο φακό του προβολέα.</li> <li>2 Σιγουρευτείτε πως η οθόνη προβολής βρίσκεται μέσα στην απαιτούμενη απόσταση από τον προβολέα (4.9 πόδια [1.5 μ] έως 39.4 πόδια [12 μ]).</li> </ol>
Η εικόνα είναι παραμορφωμένη κατά την προβολή ενός DVD 16:9	<p>Ο προβολέας ανιχνεύει αυτόματα ένα DVD 16:9 και ρυθμίζει την αναλογία εικόνας σε πλήρη οθόνη με προεπιλεγμένη ρύθμιση 4:3 (letter-box).</p> <p>Αν η εικόνα εξακολουθεί να είναι παραμορφωμένη, ρυθμίστε την αναλογία εικόνας ως ακολούθως:</p> <ul style="list-style-type: none"> <li>• Αν αναπαράγετε ένα DVD 16:9, επιλέξτε τύπο αναλογίας εικόνας 4:3 στη συσκευή DVD (αν γίνεται).</li> <li>• Αν δε μπορείτε να επιλέξετε τον τύπο αναλογίας εικόνας 4:3 στη συσκευή DVD, επιλέξτε 4:3 αναλογία εικόνας στο μενού <b>Image Settings (Ρυθμίσεις Εικόνας)</b> στην OSD.</li> </ul>
Η εικόνα είναι αντιστραμμένη	Επιλέξτε το Management (Διαχείριση) από την OSD και ρυθμίστε την κατάσταση προβολής.

<b>Πρόβλημα (συνέχεια)</b>	<b>Πιθανή Λύση (συνέχεια)</b>
Η λάμπα έχει καεί ή κάνει ένα ξερό ήχο	Όταν η λάμπα φτάσει στο τέλος της ζωής της, μπορεί να καεί και να κάνει ένα δυνατό ξερό θόρυβο. Αν αυτό συμβεί, ο προβολέας δε θα ανάψει ξανά. Για να αντικαταστήσετε τη λάμπα, ανατρέξτε στην ενότητα "Αλλαγή της Λάμπας" στη σελίδα 463.
Το φωτάκι <b>LAMP</b> είναι σταθερά πορτοκαλί	Αν το φωτάκι LAMP (ΛΑΜΠΑ) είναι σταθερά πορτοκαλί, αλλάξτε τη λάμπα.
Το φωτάκι <b>LAMP</b> αναβοσβήνει πορτοκαλί	Αν το φωτάκι If the LAMP (ΛΑΜΠΑ) αναβοσβήνει πορτοκαλί, δεν έχει κλείσει σωστά το κάλυμμα της λάμπας. Κλείστε σωστά το κάλυμμα της λάμπας. Αν το πρόβλημα δεν επιλυθεί, επικοινωνήστε με τη Dell.
Το φωτάκι <b>TEMP</b> είναι σταθερά πορτοκαλί	Ο προβολέας έχει υπερθερμανθεί. Η οθόνη αυτόματα σβήνει. Ανάψτε ξανά την οθόνη μετά που θα έχει κρυώσει ο προβολέας. Αν το πρόβλημα δεν επιλυθεί, επικοινωνήστε με τη Dell.
Το φωτάκι <b>TEMP</b> αναβοσβήνει πορτοκαλί	Παρουσιάστηκε βλάβη σε έναν ανεμιστήρα του προβολέα και ο προβολέας θα σβήσει αυτόματα. Αν το πρόβλημα δεν επιλυθεί, επικοινωνήστε με τη Dell.
Το τηλεχειριστήριο δε λειτουργεί ομαλά ή λειτουργεί σε πολύ περιορισμένη απόσταση	Μπορεί να τελειώνει η μπαταρία. Ελέγξτε αν η ακτίνα λείζερ που μεταδίδεται από το τηλεχειριστήριο είναι πολύ αχνή. Αν είναι, αλλάξτε τις μπαταρίες με 2 νέες μπαταρίες τύπου AA.



## Αυτό-διάγνωση για Βίντεο

Ο Προβολέας Dell 3400MP παρέχει αυτό-διαγνωστικό έλεγχο της προβολής βίντεο (για Video, S-video, Component-i). Χρησιμοποιήστε αυτήν την εξελιγμένη λειτουργία για προκαταρκτική αυτοδιάγνωση στον προβολέα σας όταν αντιμετωπίσετε πρόβλημα προβολής για το βίντεο.

- 1 Αφού ανάψετε τον προβολέα, πατήστε ταυτόχρονα για 3 δευτερόλεπτα τα κουμπιά "+" και "-" στον πίνακα ελέγχου και απελευθερώστε τα κουμπιά όταν η οθόνη δε δείχνει τίποτα.
- 2 Πατήστε ξανά τα κουμπιά "+" και "-" για να βγείτε από την κατάσταση διάγνωσης.
- 3 Όσο είστε στην κατάσταση Αυτοδιάγνωσης, η οθόνη θα εκτελέσει έναν κύκλο ελέγχου επτά χρωμάτων, ως εξής:  
Κόκκινο--> Πράσινο--> Μπλε--> Λευκό--> Μπλε Ηλεκτρικό--> Σκούρο Πράσινο--> Κίτρινο. Σιγουρευτείτε πως τα χρώματα του μοτίβου ελέγχου είναι σωστά.  
Επικοινωνήστε με τη Dell αν τα χρώματα δεν εμφανίζονται σωστά.

## Αλλαγή της Λάμπας

Αντικαταστήστε τη λάμπα όταν στην οθόνη εμφανιστεί το μήνυμα "Lamp is approaching the end of its useful life in full power operation. Replacement suggested! [www.dell.com/lamps](http://www.dell.com/lamps)". Αν αυτό το πρόβλημα δεν επιλυθεί με την αλλαγή της λάμπας, επικοινωνήστε με τη Dell.

-  **ΠΡΟΣΟΧΗ:** Η λάμπα ζεσταίνεται πολύ κατά τη χρήση. Μην επιχειρήσετε να αντικαταστήσετε τη λάμπα εάν δεν περάσουν τουλάχιστον 30 λεπτά για να κρυώσει ο προβολέας.
-  **ΠΡΟΣΟΧΗ:** Ποτέ μην αγγίζετε το γλόμπο ή το γυαλί της λάμπας. Ο γλόμπος μπορεί να εκραγεί εξαιτίας λανθασμένων χειρισμών, οι οποίοι περιλαμβάνουν και το άγγιγμα του γλόμπου ή του γυαλιού της λάμπας.

- 1 Σβήστε τον προβολέα και αποσυνδέστε το καλώδιο τροφοδοσίας.
- 2 Αφήστε τον προβολέα να κρυώσει για τουλάχιστον 30 λεπτά.
- 3 Χαλαρώστε τις 2 βίδες που ασφαλίζουν το κάλυμμα της λάμπας, και αφαιρέστε το κάλυμμα.
- 4 Χαλαρώστε τις 2 βίδες που ασφαλίζουν τη λάμπα.

- 5 Τραβήξτε προς τα πάνω τη λάμπα από τη μεταλλική λαβή της.
- 6 Ακολουθήστε τα βήματα 1 έως 5 αντίστροφα για να εγκαταστήσετε τη νέα λάμπα.
- 7 Μηδενίστε το χρόνο χρήσης της λάμπας επιλέγοντας το αριστερό εικονίδιο **Lamp Reset** στην καρτέλα **Management** της OSD.

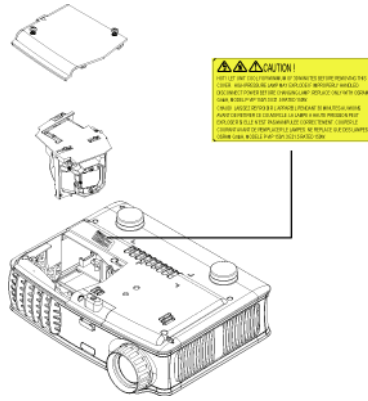

**ΣΗΜΕΙΩΣΗ :** Η Dell μπορεί να ζητήσει οι καμένες λάμπες που αντικαθίστανται με εγγύηση να της επιστραφούν. Σε αντίθετη περίπτωση, επικοινωνήστε με την τοπική υπηρεσία απορριμμάτων σας για τη διεύθυνση του κοντινότερου σημείου απόρριψης.



**ΠΡΟΣΟΧΗ: ΑΠΟΡΡΙΨΗ ΛΑΜΠΑΣ (ΜΟΝΟ ΓΙΑ ΤΙΣ ΗΠΑ)**

**Hg** Η ΛΑΜΠΑ(ΕΣ) ΣΤΟ ΕΣΩΤΕΡΙΚΟ ΑΥΤΟΥ ΤΟΥ ΠΡΟΪΟΝΤΟΣ ΠΕΡΙΕΧΟΥΝ ΥΔΡΑΡΓΥΡΟ ΚΑΙ ΠΡΕΠΕΙ ΝΑ ΑΝΑΚΥΚΛΩΝΟΝΤΑΙ Η ΝΑ ΑΠΟΡΡΙΠΤΟΝΤΑΙ ΣΥΜΦΩΝΑ ΜΕ ΤΟΥΣ ΤΟΠΙΚΟΥΣ, ΠΟΛΙΤΕΙΑΚΟΥΣ Η ΟΜΟΣΠΟΝΔΙΑΚΟΥΣ ΝΟΜΟΥΣ. ΓΙΑ ΠΕΡΙΣΣΟΤΕΡΕΣ ΠΛΗΡΟΦΟΡΙΕΣ ΕΠΙΣΚΕΦΤΕΙΤΕ ΤΗΝ ΤΟΠΟΘΕΣΙΑ [WWW.DELL.COM/HG](http://WWW.DELL.COM/HG) Ή ΕΠΙΚΟΙΝΩΝΗΣΤΕ ΜΕ ΤΗΝ ΕΝΩΣΗ ΒΙΟΜΗΧΑΝΙΩΝ ΗΛΕΚΤΡΟΝΙΚΩΝ ΠΡΟΪΟΝΤΩΝ ΣΤΗΝ ΤΟΠΟΘΕΣΙΑ [WWW.EIAE.ORG](http://WWW.EIAE.ORG). ΓΙΑ ΠΛΗΡΟΦΟΡΙΕΣ ΑΠΟΡΡΙΨΗΣ ΣΥΓΚΕΚΡΙΜΕΝΑ ΓΙΑ ΜΙΑ ΛΑΜΠΑ ΕΠΙΣΚΕΦΤΕΙΤΕ ΤΗΝ ΤΟΠΟΘΕΣΙΑ [WWW.LAMPRECYCLE.ORG](http://WWW.LAMPRECYCLE.ORG).



# Προδιαγραφές

Βαλβίδα Φωτός	Τεχνολογία μονού τσιπ DLP™ DDR (double data rate)
Φωτεινότητα	1500 ANSI Lumens (Μεγ)
Αναλογία Αντίθεσης	2100:1 Συνηθισμένη (Πλήρης /Καθόλου)
Ομοιομορφία	85% Συνηθισμένη (Πρότυπο Ιαπωνίας - JBMA)
Λάμπα	156-watt λάμπα διάρκειας 3000 ωρών που αντικαθίσταται από το χρήστη (μέχρι 4000 ώρες στην κατάσταση eco)
Αριθμός Pixel	1024 x 768 (XGA)
Προβαλλόμενο Χρώμα	16,7εκ χρώματα
Ταχύτητα Τροχού Χρώματος	100~127,5Hz (2X)
Φακοί Προβολής	F/2,7~2,88, f=28,43~32,73 χιλ με φακούς 1,15x χειροκίνητου ζουμ
Μέγεθος Οθόνης Προβολής	31,7-246 ίντσες (διαγώνιος)
Απόσταση Προβολής	4,9~39,4 πόδια (1,5 μ~12 μ)
Συμβατότητα βίντεο	Συμβατότητα με NTSC, NTSC 4.43, PAL, PAL-M, PAL-N, SECAM, και HDTV (1080i, 720p, 576i/p, 480i/p) Δυνατότητα Composite video, Component video και S-video
Ο. Συχνότητα	15kHz-80kHz (Αναλογική/Ψηφιακή)
Κ. Συχνότητα	50Hz-85Hz (Αναλογική/Ψηφιακή)
Τροφοδικό	Παγκόσμιο 100-240V AC 50-60Hz με είσοδο PFC

Κατανάλωση Ρεύματος	195 Watts κανονικά, 165 Watts σε κατάσταση eco
Audio (Ηχος)	1 ηχείο, 1 watt RMS
Επίπεδο Θορύβου	38 dB(A) Πλήρης κατάσταση, 36 dB(A) κατάσταση Eco
Βάρος	2,4 λίμπρες (1,09 K)
Διαστάσεις (Π x Υ x Β)	Εξωτερικές 8,0 x 6,0 x 2,9 ± 0,04 ίντσες (204 x 154 x 73,7 ± 1 χιλ)
Περιβαλλοντικά	Θερμοκρασία λειτουργίας: 5°C - 35°C (41°F- 95°F) Υγρασία: 80% μέγιστη Θερμοκρασία αποθήκευσης: -20°C έως 60°C (-4°F έως 140°F) Υγρασία: 80% μέγιστη
Κανονιστικά	FCC, CE, VCCI, UL, cUL, T6V- GS, ICES-003, MIC, C-Tick, GOST, PCBC, CCC, PSB, EZU, NOM, S-TuV/Αργεντινή
Συνδέσεις εισόδου/εξόδου (I/O)	Τροφοδοσία: Υποδοχή εισόδου τροφοδοσίας Είσοδος υπολογιστή: μια M1-DA για σήματα εισόδου αναλογικό/ψηφιακό/component, HDTV Είσοδος βίντεο: μια composite βίντεο RCA και μια S-video Είσοδος ήχου: μια υποδοχή ακουστικών (διαμέτρου 3,5χιλ) Έξοδος ήχου: μια υποδοχή ακουστικών (διαμέτρου 3,5 χιλ)

## Καταστάσεις Συμβατότητας

Κατάσταση	Ανάλυση	(ΑΝΑΛΟΓΙΚΗ)		(ΨΗΦΙΑΚΗ)	
		Κ. Συχνότητα (Hz)	Ο. Συχνότητα (KHz)	Κ. Συχνότητα (Hz)	Ο. Συχνότητα (KHz)
VGA	640X350	70	31,5	70	31,5
VGA	640X350	85	37,9	85	37,9
VGA	640X400	85	37,9	85	37,9
VGA	640X480	60	31,5	60	31,5
VGA	640X480	72	37,9	72	37,9
VGA	640X480	75	37,5	75	37,5
VGA	640X480	85	43,3	85	43,3
VGA	720X400	70	31,5	70	31,5
VGA	720X400	85	37,9	85	37,9
SVGA	800X600	56	35,2	56	35,2
SVGA	800X600	60	37,9	60	37,9
SVGA	800X600	72	48,1	72	48,1
SVGA	800X600	75	46,9	75	46,9
SVGA	800X600	85	53,7	85	53,7
XGA	1024X768	60	48,4	60	48,4
XGA	1024X768	70	56,5	70	56,5
XGA	1024X768	75	60	75	60
XGA	1024X768	85	68,7	-	-
*SXGA	1280X1024	60	63,98	60	63,98
*SXGA	1280X1024	75	79,98	-	-
*SXGA+	1400X1050	60	63,98	-	-
*UXGA	1600x1200	60	75	-	-
MAC LC13*	640X480	66,66	34,98	-	-
MAC II 13*	640X480	66,68	35	-	-
MAC 16*	832X624	74,55	49,725	-	-
MAC 19*	1024X768	75	60,24	-	-
*MAC	1152X870	75,06	68,68	-	-
MAC G4	640X480	60	31,35	-	-
IMAC DV	1024X768	75	60	-	-

\*Συμπεριεσμένη εικόνα υπολογιστή.



# Επικοινωνία με τη Dell

Για να επικοινωνήσετε με τη Dell ηλεκτρονικά, μπορείτε να επισκεφτείτε τις ακόλουθες τοποθεσίες:

- **www.dell.com**
- **support.dell.com** (τεχνική υποστήριξη)
- **premiersupport.dell.com** (τεχνική υποστήριξη για πελάτες στην εκπαίδευση, στο δημόσιο, στην υγεία και σε μεσαίες/μεγάλες επιχειρήσεις, περιλαμβανομένων των πελατών Premier, Platinum, και Gold)

Για συγκεκριμένες τοποθεσίες στο διαδίκτυο για τη χώρα σας, βρείτε το κατάλληλο τμήμα για τη χώρα σας στον παρακάτω πίνακα.

**ΣΗΜΕΙΩΣΗ :** Οι αριθμοί χωρίς χρέωση είναι για χρήση μόνο στη χώρα στην οποία αναγράφονται.

Όταν χρειάζεστε να επικοινωνήσετε με τη Dell, χρησιμοποιήστε τις ηλεκτρονικές διευθύνσεις, τους τηλεφωνικούς αριθμούς και τους κωδικούς που παρέχονται στον ακόλουθο πίνακα. Αν χρειάζεστε βοήθεια για να καθορίσετε ποιους κωδικούς να χρησιμοποιήσετε, επικοινωνήστε με ένα τηλεφωνητή για τοπικές ή διεθνείς κλήσεις.

<b>Χώρα (Πόλη) Διεθνής Κωδικός Πρόσβασης Κωδικός Χώρας Κωδικός Πόλης</b>	<b>Όνομα Τμήματος ή Περιοχή Επισκευής, Τοποθεσία και Διεύθυνση E- Mail</b>	<b>Κωδικοί Περιοχών, Τοπικοί Αριθμοί, και Αριθμοί Χωρίς Χρέωση</b>
<b>Αγκουίλα</b>	Γενική Υποστήριξη	χωρίς χρέωση: 800-335-0031
<b>Αντίγκουα και Μπαρμπούντα</b>	Γενική Υποστήριξη	1-800-805-5924
<b>Αργεντινή (Μπουένος Άιρες)</b> Κωδικός Διεθνούς Πρόσβασης: <b>00</b> Κωδικός Περιοχής: <b>54</b> Κωδικός Πόλης: <b>11</b>	Τοποθεσία: <b>www.dell.com.ar</b> E-mail: <b>us_latin_services@dell.com</b> E-mail για επιτραπέζιους και φορητούς υπολογιστές: <b>la-techsupport@dell.com</b> E-mail για διακομιστές και προϊόντα αποθήκευσης EMC® <b>la_enterprise@dell.com</b> Εξυπηρέτηση Πελατών	χωρίς χρέωση: 0-800-444-0730 χωρίς χρέωση: 0-800-444-0733 χωρίς χρέωση: 0-800-444-0724 0-810-444-3355
<b>Αρούμπα</b>	Γενική Υποστήριξη	χωρίς χρέωση: 800-1578

Χώρα (Πόλη) Διεθνής Κωδικός Πρόσβασης Κωδικός Χώρας Κωδικός Πόλης	Όνομα Τμήματος ή Περιοχή Επισκευής, Τοποθεσία και Διεύθυνση E- Mail	Κωδικοί Περιοχών, Τοπικοί Αριθμοί, και Αριθμοί Χωρίς Χρέωση
<b>Αυστραλία</b> (Σίδνεϋ)	E-mail (Αυστραλία): au_tech_support@dell.com	
Κωδικός Διεθνούς Πρόσβασης: <b>0011</b>	E-mail (Νέα Ζηλανδία): nz_tech_support@dell.com	
Κωδικός Περιοχής: <b>61</b>	Οικιακοί και Μικρές Επιχειρήσεις Κυβερνητικοί και Επιχειρήσεις	1-300-655-533 χωρίς χρέωση: 1-800- 633-559
Κωδικός Πόλης: <b>2</b>	Τμήμα Προτιμώμενων Λογαριασμών (PAD) Εξυπηρέτηση Πελατών	χωρίς χρέωση: 1-800- 060-889 χωρίς χρέωση: 1-800- 819-339
	Τεχνική Υποστήριξη (για φορητούς και επιτραπέζιους υπολογιστές)	χωρίς χρέωση: 1-300- 655-533
	Τεχνική Υποστήριξη (για διακομιστές και σταθμούς εργασίας)	χωρίς χρέωση: 1-800- 733-314
	Εταιρικές Πωλήσεις	χωρίς χρέωση: 1-800- 808-385
	Πωλήσεις Συναλλαγών	χωρίς χρέωση: 1-800- 808-312
	Φαξ	χωρίς χρέωση: 1-800- 818-341

<b>Χώρα (Πόλη) Διεθνής Κωδικός Πρόσβασης Κωδικός Χώρας Κωδικός Πόλης</b>	<b>Όνομα Τμήματος ή Περιοχή Επισκευής, Τοποθεσία και Διεύθυνση E- Mail</b>	<b>Κωδικοί Περιοχών, Τοπικοί Αριθμοί, και Αριθμοί Χωρίς Χρέωση</b>
<b>Αυστρία (Βιέννη)</b>	Τοποθεσία: <b>support.euro.dell.com</b> E-mail:	
Κωδικός Διεθνούς Πρόσβασης: <b>900</b>	tech_support_central_europe@dell.com	
Κωδικός Περιοχής: <b>43</b>	Πωλήσεις Οικιακές/Μικρών Επιχειρήσεων	0820 240 530 00
Κωδικός Πόλης: <b>1</b>	Φαξ Οικιακών/Μικρών Επιχειρήσεων	0820 240 530 49
	Εξυπηρέτηση Πελατών	0820 240 530 14
	Οικιακών/Μικρών Επιχειρήσεων	
	Εξυπηρέτηση Προτιμώμενων Πελατών/Εταιρικών Πελατών	0820 240 530 16
	Τεχνική Υποστήριξη	0820 240 530 14
	Οικιακών/Μικρών Επιχειρήσεων	
	Τεχνική Υποστήριξη Προτιμώμενων Πελατών/Εταιρικών Πελατών	0660 8779
	Τηλεφωνικό Κέντρο	0820 240 530 00
<b>Μπαχάμες</b>	Γενική Υποστήριξη	χωρίς χρέωση: 1-866- 278-6818
<b>Μπαρμπαίντος</b>	Γενική Υποστήριξη	1-800-534-3066
<b>Βέλγιο (Βρυξέλες)</b>	Τοποθεσία: <b>support.euro.dell.com</b> E-mail για Πελάτες στα Γαλλικά:	
Κωδικός Διεθνούς Πρόσβασης: <b>00</b>	<b>support.euro.dell.com/be/fr/email ell/</b>	
Κωδικός Περιοχής: <b>32</b>	Τεχνική Υποστήριξη μόνο για υπολογιστές Inspiron XPS	02 481 92 96
Κωδικός Πόλης: <b>2</b>	Τεχνική Υποστήριξη για όλους τους υπόλοιπους υπολογιστές της Dell	02 481 92 88
	Φαξ Τεχνικής Υποστήριξης	02 481 92 95
	Εξυπηρέτηση Πελατών	02 713 15 .65
	Εταιρικές Πωλήσεις	02 481 91 00
	Φαξ	02 481 92 99
	Τηλεφωνικό Κέντρο	02 481 91 00
<b>Βερμούδες</b>	Γενική Υποστήριξη	1-800-342-0671



<b>Χώρα (Πόλη) Διεθνής Κωδικός Πρόσβασης Κωδικός Χώρας Κωδικός Πόλης</b>	<b>Όνομα Τμήματος ή Περιοχή Επισκευής, Τοποθεσία και Διεύθυνση E- Mail</b>	<b>Κωδικοί Περιοχών, Τοπικοί Αριθμοί, και Αριθμοί Χωρίς Χρέωση</b>
<b>Βολιβία</b>	Γενική Υποστήριξη	χωρίς χρέωση: 800-10-0238
<b>Βραζιλία</b>	Τοποθεσία: <a href="http://www.dell.com/br">www.dell.com/br</a>	
Κωδικός Διεθνούς Πρόσβασης: <b>00</b>	Εξυπηρέτηση Πελατών, Τεχνική Υποστήριξη	0800 90 3355
Κωδικός Περιοχής: <b>55</b>	Φαξ Τεχνικής Υποστήριξης	51 481 5470
Κωδικός Πόλης: <b>51</b>	Φαξ Εξυπηρέτησης Πελατών Πωλήσεις	51 481 5480 0800 90 3390
<b>Βρετανικές Παρθένες Νήσοι</b>	Γενική Υποστήριξη	χωρίς χρέωση: 1-866-278-6820
<b>Μπρουνέι</b>	Τεχνική Υποστήριξη Πελατών (Πενάνγκ, Μαλαισία)	604 633 4966
Κωδικός Περιοχής: <b>673</b>	Υπηρεσίες Πελατών (Πενάνγκ, Μαλαισία)	604 633 4949
	Πωλήσεις Συναλλαγών (Πενάνγκ, Μαλαισία)	604 633 4955

<b>Χώρα (Πόλη) Διεθνής Κωδικός Πρόσβασης Κωδικός Χώρας Κωδικός Πόλης</b>	<b>Όνομα Τμήματος ή Περιοχή Επισκευής, Τοποθεσία και Διεύθυνση E- Mail</b>	<b>Κωδικοί Περιοχών, Τοπικοί Αριθμοί, και Αριθμοί Χωρίς Χρέωση</b>
<b>Καναδάς (Βόρεια Υόρκη, Οντάριο)</b>	Κατάσταση Online Παραγγελίας: <b>www.dell.ca/ostatus</b>	
Κωδικός Διεθνούς Πρόσβασης: <b>011</b>	AutoTech (αυτόματη τεχνική υποστήριξη)	χωρίς χρέωση: 1-800- 247-9362
	Εξυπηρέτηση Πελατών (Οικιακών Πωλήσεων/Μικρών Επιχειρήσεων)	χωρίς χρέωση: 1-800- 847-4096
	Εξυπηρέτηση Πελατών (μεσαίων/μεγάλων επιχειρήσεων, κυβερνητικών)	χωρίς χρέωση: 1-800- 326-9463
	Τεχνική Υποστήριξη (Οικιακών Πωλήσεων/Μικρών Επιχειρήσεων)	χωρίς χρέωση: 1-800- 847-4096
	Τεχνική Υποστήριξη (μεσαίων/μεγάλων επιχειρήσεων, κυβερνητικών)	χωρίς χρέωση: 1-800- 387-5757
	Τεχνική Υποστήριξη (εκτυπωτές, προβολείς, τηλεοράσεις, PDA, ψηφιακές συσκευές μουσικής και ασύρματες συσκευές)	1-877-335-5767
	Πωλήσεις (Οικιακές Πωλήσεις/Μικρών Επιχειρήσεων)	χωρίς χρέωση: 1-800- 387-5752
	Πωλήσεις (μεσαίων/μεγάλων επιχειρήσεων, κυβερνητικών)	χωρίς χρέωση: 1-800- 387-5755
	Πωλήσεις Ανταλλακτικών & Πωλήσεις Εκτεταμένων Υπηρεσιών	1 866 440 3355
<b>Νήσοι Κέιμαν</b>	Γενική Υποστήριξη	1-800-805-7541
<b>Χιλή (Σαντιάγο)</b>	Πωλήσεις, Εξυπηρέτηση Πελατών, και Τεχνική Υποστήριξη	χωρίς χρέωση: 1230- 020-4823
Κωδικός Περιοχής: <b>56</b>		
Κωδικός Πόλης: <b>2</b>		

Χώρα (Πόλη) Διεθνής Κωδικός Πρόσβασης Κωδικός Χώρας Κωδικός Πόλης	Όνομα Τμήματος ή Περιοχή Επισκευής, Τοποθεσία και Διεύθυνση E- Mail	Κωδικοί Περιοχών, Τοπικοί Αριθμοί, και Αριθμοί Χωρίς Χρέωση
<b>Κίνα (Ξιάμεν)</b>	Τοποθεσία Τεχνικής Υποστήριξης: <b>support.dell.com.cn</b>	
Κωδικός Περιοχής: <b>86</b>	E-mail Τεχνικής Υποστήριξης: cn_support@dell.com	
Κωδικός Πόλης: <b>592</b>	E-mail Εξυπηρέτησης Πελατών: customer_cn@dell.com	
	Φαξ Τεχνικής Υποστήριξης	592 818 1350
	Τεχνική Υποστήριξη (Dell™ Dimension™ και Inspiron)	χωρίς χρέωση: 800 858 2969
	Τεχνική Υποστήριξη (OptiPlex™, Latitude™, και Dell Precision™)	χωρίς χρέωση: 800 858 0950
	Τεχνική Υποστήριξη (για διακομιστές και αποθήκευση)	χωρίς χρέωση: 800 858 0960
	Τεχνική Υποστήριξη (προβολείς, PDA, διακόπτες, δρομολογητές, κτλ)	χωρίς χρέωση: 800 858 2920
	Τεχνική Υποστήριξη (εκτυπωτές)	χωρίς χρέωση: 800 858 2311
	Εξυπηρέτηση Πελατών	χωρίς χρέωση: 800 858 2060
	Φαξ Εξυπηρέτησης Πελατών	592 818 1308
	Οικιακοί και Μικρές Επιχειρήσεις	χωρίς χρέωση: 800 858 2222
	Τμήμα Προτιμώμενων Λογαριασμών	χωρίς χρέωση: 800 858 2557
	Μεγάλοι Εταιρικοί Λογαριασμοί GCP	χωρίς χρέωση: 800 858 2055
	Μεγάλοι Εταιρικοί Λογαριασμοί Σημαντικοί Λογαριασμοί	χωρίς χρέωση: 800 858 2628
	Μεγάλοι Εταιρικοί Λογαριασμοί Βόρεια	χωρίς χρέωση: 800 858 2999
	Μεγάλοι Εταιρικοί Λογαριασμοί Βοράς Κυβερνητικοί και Εκπαιδευτικοί	χωρίς χρέωση: 800 858 2955
	Μεγάλοι Εταιρικοί Λογαριασμοί Ανατολή	χωρίς χρέωση: 800 858 2020

Χώρα (Πόλη) Διεθνής Κωδικός Πρόσβασης Κωδικός Χώρας Κωδικός Πόλης	Όνομα Τμήματος ή Περιοχή Επισκευής, Τοποθεσία και Διεύθυνση E- Mail	Κωδικοί Περιοχών, Τοπικοί Αριθμοί, και Αριθμοί Χωρίς Χρέωση
<b>Κολομβία</b>	Γενική Υποστήριξη	980-9-15-3978
<b>Κόστα Ρίκα</b>	Γενική Υποστήριξη	0800-012-0435
<b>Δημοκρατία της Τσεχίας (Πράγα)</b>	Τοποθεσία: <b>support.euro.dell.com</b> E-mail: czech_dell@dell.com	
Κωδικός Διεθνούς Πρόσβασης: <b>00</b>	Τεχνική Υποστήριξη	22537 2727
	Εξυπηρέτηση Πελατών	22537 2707
Κωδικός Περιοχής: <b>420</b>	Φαξ	22537 2714
	Φαξ Τεχνικής Υποστήριξης	22537 2728
	Τηλεφωνικό Κέντρο	22537 2711
<b>Δανία (Κοπεγχάγη)</b>	Τοποθεσία: <b>support.euro.dell.com</b> E-mail:	
Κωδικός Διεθνούς Πρόσβασης: <b>00</b>	<b>support.euro.dell.com/dk/da/emaildell/</b>	
Κωδικός Περιοχής: <b>45</b>	Τεχνική Υποστήριξη μόνο για υπολογιστές Inspiron XPS	7010 0074
	Τεχνική Υποστήριξη για όλους τους υπόλοιπους υπολογιστές της Dell	7023 0182
	Εξυπηρέτηση Πελατών (Συσχετιστική)	7023 0184
	Εξυπηρέτηση Πελατών Οικιακών/Μικρών Επιχειρήσεων	3287 5505
	Τηλεφωνικό Κέντρο (Συσχετιστικό)	3287 1200
	Τηλεφωνικό Κέντρο Φαξ (Συσχετιστικό)	3287 1201
	Τηλεφωνικό Κέντρο (Οικιακών Πελατών/Μικρών Επιχειρήσεων)	3287 5000
	Τηλεφωνικό Κέντρο Φαξ (Οικιακών Πελατών/Μικρών Επιχειρήσεων)	3287 5001
<b>Δομινίκος</b>	Γενική Υποστήριξη	χωρίς χρέωση: 1-866-278-6821
<b>Δημοκρατία της Δομινίκης</b>	Γενική Υποστήριξη	1-800-148-0530
<b>Εκουαδόρ (Ισημερινός)</b>	Γενική Υποστήριξη	χωρίς χρέωση: 999-119

Χώρα (Πόλη) Διεθνής Κωδικός Πρόσβασης Κωδικός Χώρας Κωδικός Πόλης	Όνομα Τμήματος ή Περιοχή Επισκευής, Τοποθεσία και Διεύθυνση E- Mail	Κωδικοί Περιοχών, Τοπικοί Αριθμοί, και Αριθμοί Χωρίς Χρέωση
<b>Ελ. Σαλβαδόρ</b>	Γενική Υποστήριξη	01-899-753-0777
<b>Φιλανδία (Ελσίνκι)</b>	Τοποθεσία: <b>support.euro.dell.com</b> E-mail:	
Κωδικός Διεθνούς Πρόσβασης: <b>990</b>	<b>support.euro.dell.com/fi/fi/emaildel</b> I/	
Κωδικός Περιοχής: <b>358</b>	Τεχνική Υποστήριξη	09 253 313 60
Κωδικός Πόλης: <b>9</b>	Εξυπηρέτηση Πελατών Φαξ Τηλεφωνικό Κέντρο	09 253 313 38 09 253 313 99 09 253 313 00
<b>Γαλλία (Παρίσι) (Μονπελιέ)</b>	Τοποθεσία: <b>support.euro.dell.com</b> E-mail:	
Κωδικός Διεθνούς Πρόσβασης: <b>00</b>	<b>support.euro.dell.com/fr/fr/emailde</b> II/	
Κωδικός Περιοχής: <b>33</b>	<b>Οικιακοί και Μικρές Επιχειρήσεις</b> Τεχνική Υποστήριξη μόνο για υπολογιστές Inspiron XPS	0825 387 129
Κωδικοί Πόλεων: <b>(1) (4)</b>	Τεχνική Υποστήριξη για όλους τους υπόλοιπους υπολογιστές της Dell Εξυπηρέτηση Πελατών Τηλεφωνικό Κέντρο Τηλεφωνικό κέντρο (τηλεφωνήματα από εκτός Γαλλίας)	0825 387 270 0825 823 833 0825 004 700 04 99 75 40 00
	Πωλήσεις Φαξ Φαξ (τηλεφωνήματα από εκτός Γαλλίας)	0825 004 700 0825 004 701 04 99 75 40 01
	<b>Εταιρικοί</b> Τεχνική Υποστήριξη Εξυπηρέτηση Πελατών Τηλεφωνικό Κέντρο Πωλήσεις Φαξ	0825 004 719 0825 338 339 01 55 94 71 00 01 55 94 71 00 01 55 94 71 01

<b>Χώρα (Πόλη) Διεθνής Κωδικός Πρόσβασης Κωδικός Χώρας Κωδικός Πόλης</b>	<b>Όνομα Τμήματος ή Περιοχή Επισκευής, Τοποθεσία και Διεύθυνση E- Mail</b>	<b>Κωδικοί Περιοχών, Τοπικοί Αριθμοί, και Αριθμοί Χωρίς Χρέωση</b>
<b>Γερμανία (Λάνγκεν)</b>	Τοποθεσία: <b>support.euro.dell.com</b> E-mail:	
Κωδικός Διεθνούς Πρόσβασης: <b>00</b>	tech_support_central_europe@dell.com	
Κωδικός Περιοχής: <b>49</b>	Τεχνική Υποστήριξη μόνο για υπολογιστές Inspiron XPS	06103 766-7222
Κωδικός Πόλης: <b>6103</b>	Τεχνική Υποστήριξη για όλους τους υπόλοιπους υπολογιστές της Dell	06103 766-7200
	Εξυπηρέτηση Πελατών	0180-5-224400
	Οικιακών/Μικρών Επιχειρήσεων	
	Παγκόσμιο Τμήμα Εξυπηρέτησης Πελατών	06103 766-9570
	Εξυπηρέτηση Πελατών	06103 766-9420
	Προτιμώμενων Λογαριασμών	
	Εξυπηρέτηση Πελατών Μεγάλων Λογαριασμών	06103 766-9560
	Εξυπηρέτηση Πελατών Λογαριασμών Δημοσίου	06103 766-9555
	Τηλεφωνικό Κέντρο	06103 766-7000
<b>Ελλάδα</b>	Τοποθεσία: <b>support.euro.dell.com</b> E-mail:	
Κωδικός Διεθνούς Πρόσβασης: <b>00</b>	<b>support.euro.dell.com/gr/en/emaildell/</b>	
Κωδικός Περιοχής: <b>30</b>	Τεχνική Υποστήριξη	00800-44 14 95 18
	Τεχνική Υποστήριξη Χρυσών Υπηρεσιών (Gold Service)	00800-44 14 00 83
	Τηλεφωνικό Κέντρο	2108129810
	Τηλεφωνικό Κέντρο Χρυσών Υπηρεσιών (Gold Service)	2108129811
	Πωλήσεις	2108129800
	Φαξ	2108129812
<b>Γρενάδα</b>	Γενική Υποστήριξη	χωρίς χρέωση: 1-866- 540-3355
<b>Γουατεμάλα</b>	Γενική Υποστήριξη	1-800-999-0136

Χώρα (Πόλη) Διεθνής Κωδικός Πρόσβασης Κωδικός Χώρας Κωδικός Πόλης	Όνομα Τμήματος ή Περιοχή Επισκευής, Τοποθεσία και Διεύθυνση E- Mail	Κωδικοί Περιοχών, Τοπικοί Αριθμοί, και Αριθμοί Χωρίς Χρέωση
<b>Γουιάνα</b>	Γενική Υποστήριξη	χωρίς χρέωση: 1-877- 270-4609
<b>Χονγκ Κονγκ</b>	Τοποθεσία: <b>support.ap.dell.com</b>	
Κωδικός Διεθνούς Πρόσβασης: <b>001</b>	E-mail Τεχνικής Υποστήριξης: apsupport@dell.com	
Κωδικός Περιοχής: <b>852</b>	Τεχνική Υποστήριξη (Dimension και Inspiron)	2969 3188
	Τεχνική Υποστήριξη (OptiPlex, Latitude, και Dell Precision)	2969 3191
	Τεχνική Υποστήριξη (PowerApp™, PowerEdge™, PowerConnect™, και PowerVault™)	2969 3196
	Εξυπηρέτηση Πελατών	3416 0910
	Μεγάλοι Εταιρικοί Λογαριασμοί	3416 0907
	Προγράμματα Παγκόσμιων Πελατών	3416 0908
	Τμήμα Μεσαίων Επιχειρήσεων	3416 0912
	Τμήμα Οικιακών Πελατών και Μικρών Επιχειρήσεων	2969 3105
<b>Ινδία</b>	Τεχνική Υποστήριξη	1600 33 8045
	Πωλήσεις (Μεγάλοι Εταιρικοί Λογαριασμοί)	1600 33 8044
	Πωλήσεις (Οικιακές και Μικρών Επιχειρήσεων)	1600 33 8046

Χώρα (Πόλη) Διεθνής Κωδικός Πρόσβασης Κωδικός Χώρας Κωδικός Πόλης	Όνομα Τμήματος ή Περιοχή Επισκευής, Τοποθεσία και Διεύθυνση E- Mail	Κωδικοί Περιοχών, Τοπικοί Αριθμοί, και Αριθμοί Χωρίς Χρέωση
<b>Ιρλανδία (Τσέριγγοντ)</b>	Τοποθεσία: <b>support.euro.dell.com</b> E-mail: dell_direct_support@dell.com	
Κωδικός Διεθνούς Πρόσβασης: <b>16</b>	Τεχνική Υποστήριξη μόνο για υπόλοιπους υπολογιστές Inspiron XPS	1850 200 722
Κωδικός Περιοχής: <b>353</b>	Τεχνική Υποστήριξη για όλους τους υπόλοιπους υπολογιστές της Dell	1850 543 543
Κωδικός Πόλης: <b>1</b>	Τεχνική Υποστήριξη Η.Β. (κλήση μόνο μέσα από το Η.Β.)	0870 908 0800
	Εξυπηρέτηση Οικιακών Πελατών	01 204 4014
	Εξυπηρέτηση Πελατών Μικρών Επιχειρήσεων	01 204 4014
	Εξυπηρέτηση Πελατών Η.Β. (κλήση μόνο μέσα από το Η.Β.)	0870 906 0010
	Εξυπηρέτηση Εταιρικών Πελατών	1850 200 982
	Εξυπηρέτηση Εταιρικών Πελατών (κλήση μόνο μέσα από το Η.Β.)	0870 907 4499
	Πωλήσεις Ιρλανδίας	01 204 4444
	Πωλήσεις Η.Β. (κλήση μόνο μέσα από το Η.Β.)	0870 907 4000
	Φαξ/Φαξ Πωλήσεων	01 204 0103
	Τηλεφωνικό Κέντρο	01 204 4444



Χώρα (Πόλη) Διεθνής Κωδικός Πρόσβασης Κωδικός Χώρας Κωδικός Πόλης	Όνομα Τμήματος ή Περιοχή Επισκευής, Τοποθεσία και Διεύθυνση E- Mail	Κωδικοί Περιοχών, Τοπικοί Αριθμοί, και Αριθμοί Χωρίς Χρέωση
<b>Ιταλία (Μιλάνο)</b>  Κωδικός Διεθνούς Πρόσβασης: <b>00</b>  Κωδικός Περιοχής: <b>39</b>  Κωδικός Πόλης: <b>02</b>	Τοποθεσία: <b>support.euro.dell.com</b>  E-mail: <b>support.euro.dell.com/it/it/emaildel</b> <b>/</b> <b>Οικιακοί και Μικρές Επιχειρήσεις</b> Τεχνική Υποστήριξη Εξυπηρέτηση Πελατών Φαξ Τηλεφωνικό Κέντρο <b>Εταιρικοί</b> Τεχνική Υποστήριξη Εξυπηρέτηση Πελατών Φαξ Τηλεφωνικό Κέντρο	           02 577 826 90 02 696 821 14 02 696 821 13 02 696 821 12           02 577 826 90 02 577 825 55 02 575 035 30 02 577 821
<b>Τζαμάικα</b>	Γενικές Πωλήσεις (κλήση μόνο μέσα από τη Τζαμάικα)	1-800-682-3639

<b>Χώρα (Πόλη) Διεθνής Κωδικός Πρόσβασης Κωδικός Χώρας Κωδικός Πόλης</b>	<b>Όνομα Τμήματος ή Περιοχή Επισκευής, Τοποθεσία και Διεύθυνση E- Mail</b>	<b>Κωδικοί Περιοχών, Τοπικοί Αριθμοί, και Αριθμοί Χωρίς Χρέωση</b>
<b>Ιαπωνία (Καβασάκι)</b>	Τοποθεσία: <b>support.jp.dell.com</b> Τεχνική Υποστήριξη (διακομιστές)	χωρίς χρέωση: 0120-198-498
Κωδικός Διεθνούς Πρόσβασης: <b>001</b>	Τεχνική Υποστήριξη εκτός Ιαπωνίας (διακομιστές)	81-44-556-4162
Κωδικός Περιοχής: <b>81</b>	Τεχνική Υποστήριξη (Dimension και Inspiron)	χωρίς χρέωση: 0120-198-226
Κωδικός Πόλης: <b>44</b>	Τεχνική Υποστήριξη εκτός Ιαπωνίας (Dimension και Inspiron)	81-44-520-1435
	Τεχνική Υποστήριξη (Dell Precision, OptiPlex, και Latitude)	χωρίς χρέωση: 0120-198-433
	Τεχνική Υποστήριξη εκτός Ιαπωνίας (Dell Precision, OptiPlex, και Latitude)	81-44-556-3894
	Τεχνική Υποστήριξη (PDA, προβολείς, εκτυπωτές, δρομολογητές)	χωρίς χρέωση: 0120-981-690
	Τεχνική Υποστήριξη εκτός Ιαπωνίας (PDA, προβολείς, εκτυπωτές, δρομολογητές)	81-44-556-3468
	Υπηρεσία Faxbox	044-556-3490
	24 Ωρη Αυτόματη Υπηρεσία Παραγγελιών	044-556-3801
	Εξυπηρέτηση Πελατών	044-556-4240
	Τμήμα Πωλήσεων σε Επιχειρήσεις (μέχρι 400 εργαζομένους)	044-556-1465
	Τμήμα Πωλήσεων σε Προτιμώμενους Λογαριασμούς (πάνω από 400 εργαζομένους)	044-556-3433
	Τμήμα Πωλήσεων σε Μεγάλους Εταιρικούς Λογαριασμούς (πάνω από 3500 εργαζομένους)	044-556-3430
	Πωλήσεις Δημοσίου (κυβερνητικές υπηρεσίες, εκπαιδευτικά ιδρύματα, και ιατρικά ιδρύματα)	044-556-1469
	Παγκόσμιο Τμήμα Ιαπωνίας	044-556-3469

Χώρα (Πόλη) Διεθνής Κωδικός Πρόσβασης Κωδικός Χώρας Κωδικός Πόλης	Όνομα Τμήματος ή Περιοχή Επισκευής, Τοποθεσία και Διεύθυνση E- Mail	Κωδικοί Περιοχών, Τοπικοί Αριθμοί, και Αριθμοί Χωρίς Χρέωση
	Τηλεφωνικό Κέντρο	044-556-4300
<b>Κορέα (Σεούλ)</b>	Τεχνική Υποστήριξη	χωρίς χρέωση: 080-200-3800
Κωδικός Διεθνούς Πρόσβασης: <b>001</b>	Πωλήσεις	χωρίς χρέωση: 080-200-3600
Κωδικός Περιοχής: <b>82</b>	Υπηρεσίες Πελατών (Πενάνγκ, Μαλαισία)	604 633 4949
Κωδικός Πόλης: <b>2</b>	Φαξ	2194-6202
	Τηλεφωνικό Κέντρο	2194-6000
	Τεχνική Υποστήριξη (Ηλεκτρονικά και Εξαρτήματα)	χωρίς χρέωση: 080-200-3801
<b>Λατινική Αμερική</b>	Τεχνική Υποστήριξη Πελατών (Οστιν, Τέξας, Η.Π.Α.)	512 728-4093
	Εξυπηρέτηση Πελατών (Οστιν, Τέξας, Η.Π.Α.)	512 728-3619
	Φαξ (Τεχνική Υποστήριξη και Εξυπηρέτηση Πελατών) (Οστιν, Τέξας, Η.Π.Α.)	512 728-3883
	Πωλήσεις (Οστιν, Τέξας, Η.Π.Α.)	512 728-4397
	Φαξ Πωλήσεων (Οστιν, Τέξας, Η.Π.Α.)	512 728-4600
		ή 512 728-3772
<b>Λουξεμβούργο</b>	Τοποθεσία: <b>support.euro.dell.com</b>	
Κωδικός Διεθνούς Πρόσβασης: <b>00</b>	E-mail: tech_be@dell.com	
	Τεχνική Υποστήριξη (Βρυξέλες, Βέλγιο)	3420808075
Κωδικός Περιοχής: <b>352</b>	Πωλήσεις Οικιακές/Μικρών Επιχειρήσεων (Βρυξέλες, Βέλγιο)	χωρίς χρέωση: 080016884
	Εταιρικές Πωλήσεις (Βρυξέλες, Βέλγιο)	02 481 91 00
	Εξυπηρέτηση Πελατών (Βρυξέλες, Βέλγιο)	02 481 91 19
	Φαξ (Βρυξέλες, Βέλγιο)	02 481 92 99
	Τηλεφωνικό Κέντρο (Βρυξέλες, Βέλγιο)	02 481 91 00

Χώρα (Πόλη) Διεθνής Κωδικός Πρόσβασης Κωδικός Χώρας Κωδικός Πόλης	Όνομα Τμήματος ή Περιοχή Επισκευής, Τοποθεσία και Διεύθυνση E- Mail	Κωδικοί Περιοχών, Τοπικοί Αριθμοί, και Αριθμοί Χωρίς Χρέωση
<b>Μακάο</b>	Τεχνική Υποστήριξη	χωρίς χρέωση: 0800 105
Κωδικός	Υπηρεσίες Πελατών (Ξίαμεν, Κίνα)	34 160 910
Περιοχής: <b>853</b>	Πωλήσεις Συναλλαγών (Ξίαμεν, Κίνα)	29 693 115
<b>Μαλαισία (Πενάνγκ)</b>	Τοποθεσία: <b>support.ap.dell.com</b>	
Κωδικός Διεθνούς	Τεχνική Υποστήριξη (Dell Precision, OptiPlex, και Latitude)	χωρίς χρέωση: 1 800 88 0193
Πρόσβασης: <b>00</b>	Τεχνική Υποστήριξη (Dimension, Inspiron, και Ηλεκτρονικά και Εξαρτήματα)	χωρίς χρέωση: 1 800 88 1306
Κωδικός	Τεχνική Υποστήριξη (PowerApp, PowerEdge, PowerConnect, και PowerVault)	χωρίς χρέωση: 1800 88 1386
Περιοχής: <b>60</b>	Εξυπηρέτηση Πελατών (Πενάνγκ, Μαλαισία)	04 633 4949
Κωδικός Πόλης: <b>4</b>	Πωλήσεις Συναλλαγών	χωρίς χρέωση: 1 800 888 202
	Εταιρικές Πωλήσεις	χωρίς χρέωση: 1 800 888 213
<b>Μεξικό</b>	Τεχνική Υποστήριξη Πελατών	001-877-384-8979
Κωδικός Διεθνούς		ή 001-877-269-3383
Πρόσβασης: <b>00</b>	Πωλήσεις	50-81-8800
Κωδικός		ή 01-800-888-3355
Περιοχής: <b>52</b>	Εξυπηρέτηση Πελατών	001-877-384-8979
		ή 001-877-269-3383
	Κεντρικό	50-81-8800
		ή 01-800-888-3355
<b>Μοντσερράτ</b>	Γενική Υποστήριξη	χωρίς χρέωση: 1-866-278-6822
<b>Ολλανδία Αντίλλες</b>	Γενική Υποστήριξη	001-800-882-1519

<b>Χώρα (Πόλη) Διεθνής Κωδικός Πρόσβασης Κωδικός Χώρας Κωδικός Πόλης</b>	<b>Όνομα Τμήματος ή Περιοχή Επισκευής, Τοποθεσία και Διεύθυνση E- Mail</b>	<b>Κωδικοί Περιοχών, Τοπικοί Αριθμοί, και Αριθμοί Χωρίς Χρέωση</b>
<b>Ολλανδία (Αμστερνταμ)</b>	Τοποθεσία: <b>support.euro.dell.com</b> Τεχνική Υποστήριξη μόνο για υπολογιστές Inspiron XPS	020 674 45 94
Κωδικός Διεθνούς Πρόσβασης: <b>00</b>	Τεχνική Υποστήριξη για όλους τους υπόλοιπους υπολογιστές της Dell	020 674 45 00
Κωδικός Περιοχής: <b>31</b>	Φαξ Τεχνικής Υποστήριξης Εξυπηρέτηση Πελατών	020 674 47 66 020 674 42 00
Κωδικός Πόλης: <b>20</b>	Οικιακών/Μικρών Επιχειρήσεων Συσχετιστική Εξυπηρέτηση Πελατών Πωλήσεις Οικιακές/Μικρών Επιχειρήσεων Πωλήσεις Συσχετιστικές Φαξ Πωλήσεων Οικιακών/Μικρών Επιχειρήσεων Φαξ Πωλήσεων Συσχετιστικών Τηλεφωνικό Κέντρο Τηλεφωνικό Κέντρο Φαξ	020 674 4325 020 674 55 00 020 674 50 00 020 674 47 75 020 674 47 50 020 674 50 00 020 674 47 50
<b>Νέα Ζηλανδία</b>	E-mail (Νέα Ζηλανδία): nz_tech_support@dell.com	
Κωδικός Διεθνούς Πρόσβασης: <b>00</b>	E-mail (Αυστραλία): au_tech_support@dell.com	
Κωδικός Περιοχής: <b>64</b>	Τεχνική Υποστήριξη (για επιτραπέζιους και φορητούς υπολογιστές) Τεχνική Υποστήριξη (για διακομιστές και σταθμούς εργασίας) Οικιακοί και Μικρές Επιχειρήσεις Κυβερνητικοί και Επιχειρήσεις Πωλήσεις Φαξ	χωρίς χρέωση: 0800 446 255 χωρίς χρέωση: 0800 443.563 0800 446 255 0800 444 617 0800 441 567 0800 441 566
<b>Νικαράγουα</b>	Γενική Υποστήριξη	001-800-220-1006

<b>Χώρα (Πόλη) Διεθνής Κωδικός Πρόσβασης Κωδικός Χώρας Κωδικός Πόλης</b>	<b>Όνομα Τμήματος ή Περιοχή Επισκευής, Τοποθεσία και Διεύθυνση E- Mail</b>	<b>Κωδικοί Περιοχών, Τοπικοί Αριθμοί, και Αριθμοί Χωρίς Χρέωση</b>
<b>Νορβηγία (Λικασέρ)</b>	Τοποθεσία: <b>support.euro.dell.com</b> E-mail:	
Κωδικός Διεθνούς Πρόσβασης: <b>00</b>	<b>support.euro.dell.com/no/no/emaildell/</b>	
Κωδικός Περιοχής: <b>47</b>	Τεχνική Υποστήριξη	671 16882
	Συσχετιστική Εξυπηρέτηση Πελατών	671 17575
	Εξυπηρέτηση Πελατών	23162298
	Οικιακών/Μικρών Επιχειρήσεων	
	Τηλεφωνικό Κέντρο	671 16800
	Τηλεφωνικό Κέντρο Φαξ	671 16865
<b>Παναμάς</b>	Γενική Υποστήριξη	001-800-507-0962
<b>Περου</b>	Γενική Υποστήριξη	0800-50-669
<b>Πολωνία (Βαρσοβία)</b>	Τοποθεσία: <b>support.euro.dell.com</b> E-mail: <b>pl_support_tech@dell.com</b>	
Κωδικός Διεθνούς Πρόσβασης: <b>011</b>	Τηλέφωνο Εξυπηρέτησης Πελατών	57 95 700
	Εξυπηρέτηση Πελατών	57 95 999
Κωδικός Περιοχής: <b>48</b>	Πωλήσεις	57 95 999
	Φαξ Εξυπηρέτησης Πελατών	57 95 806
Κωδικός Πόλης: <b>22</b>	Φαξ Γραφείου Υποδοχής	57 95 998
	Τηλεφωνικό Κέντρο	57 95 999
<b>Πορτογαλία</b>	Τοποθεσία: <b>support.euro.dell.com</b> E-mail:	
Κωδικός Διεθνούς Πρόσβασης: <b>00</b>	<b>support.euro.dell.com/pt/en/emaildell/</b>	
Κωδικός Περιοχής: <b>351</b>	Τεχνική Υποστήριξη	707200149
	Εξυπηρέτηση Πελατών	800 300 413
	Πωλήσεις	800 300 410 ή 800 300 411
		ή 800 300 412 ή 21 422 07 10
	Φαξ	21 424 01 12
<b>Πόρτο Ρίκο</b>	Γενική Υποστήριξη	1-800-805-7545

Χώρα (Πόλη) Διεθνής Κωδικός Πρόσβασης Κωδικός Χώρας Κωδικός Πόλης	Όνομα Τμήματος ή Περιοχή Επισκευής, Τοποθεσία και Διεύθυνση E- Mail	Κωδικοί Περιοχών, Τοπικοί Αριθμοί, και Αριθμοί Χωρίς Χρέωση
St. Kitts και Nevis	Γενική Υποστήριξη	χωρίς χρέωση: 1-877- 441-4731
Αγία Λουκία	Γενική Υποστήριξη	1-800-882-1521
St. Vincent και Grenadines	Γενική Υποστήριξη	χωρίς χρέωση: 1-877- 270-4609
<b>Σιγκαπούρη (Σιγκαπούρη)</b>	Τοποθεσία: <b>support.ap.dell.com</b> Τεχνική Υποστήριξη (Dimension, Inspiron, και Ηλεκτρονικά και Εξαρτήματα)	χωρίς χρέωση: 1800 394 7430
Κωδικός Διεθνούς Πρόσβασης: <b>005</b>	Τεχνική Υποστήριξη (OptiPlex, Latitude, και Dell Precision)	χωρίς χρέωση: 1800 394 7488
Κωδικός Περιοχής: <b>65</b>	Τεχνική Υποστήριξη (PowerApp, PowerEdge, PowerConnect, και PowerVault)	χωρίς χρέωση: 1800 394 7478
	Υπηρεσίες Πελατών (Πενάνγκ, Μαλαισία)	604 633 4949
	Πωλήσεις Συναλλαγών	χωρίς χρέωση: 1 800 394 7412
	Εταιρικές Πωλήσεις	χωρίς χρέωση: 1 800 394 7419
<b>Σλοβακία (Πράγα)</b>	Τοποθεσία: <b>support.euro.dell.com</b> E-mail: <b>czech_dell@dell.com</b>	
Κωδικός Διεθνούς Πρόσβασης: <b>00</b>	Τεχνική Υποστήριξη Εξυπηρέτηση Πελατών	02 5441 5727 420 22537 2707
Κωδικός Περιοχής: <b>421</b>	Φαξ Φαξ Τεχνικής Υποστήριξης Τηλεφωνικό Κέντρο (Πωλήσεις)	02 5441 8328 02 5441 8328 02 5441 7585

<b>Χώρα (Πόλη) Διεθνής Κωδικός Πρόσβασης Κωδικός Χώρας Κωδικός Πόλης</b>	<b>Όνομα Τμήματος ή Περιοχή Επισκευής, Τοποθεσία και Διεύθυνση E- Mail</b>	<b>Κωδικοί Περιοχών, Τοπικοί Αριθμοί, και Αριθμοί Χωρίς Χρέωση</b>
<b>Νότιος Αφρική (Γιοχάνεσμπουργκ)</b>	Τοποθεσία: <b>support.euro.dell.com</b> E-mail: <b>dell_za_support@dell.com</b> Gold Queue (Χρυσή Ουρά)	011 709 7713
Κωδικός Διεθνούς Πρόσβασης:	Τεχνική Υποστήριξη Εξυπηρέτηση Πελατών	011 709 7710 011 709 7707
<b>09/091</b>	Πωλήσεις	011 709 7700
Κωδικός Περιοχής: <b>27</b>	Φαξ Τηλεφωνικό Κέντρο	011 706 0495 011 709 7700
Κωδικός Πόλης: <b>11</b>		
<b>Νοτιοανατολική Ασία και Χώρες του Ειρηνικού</b>	Τεχνική Υποστήριξη Πελατών, Εξυπηρέτηση Πελατών, και Πωλήσεις (Πενάνγκ, Μαλαισία)	604 633 4810
<b>Ισπανία (Μαδρίτη)</b>	Τοποθεσία: <b>support.euro.dell.com</b> E-mail:	
Κωδικός Διεθνούς Πρόσβασης: <b>00</b>	<b>support.euro.dell.com/es/es/emailde II/ Οικιακοί και Μικρές Επιχειρήσεις</b>	
Κωδικός Περιοχής: <b>34</b>	Τεχνική Υποστήριξη Εξυπηρέτηση Πελατών	902 100 130 902 118 540
Κωδικός Πόλης: <b>91</b>	Πωλήσεις Τηλεφωνικό Κέντρο Φαξ	902 118 541 902 118 541 902 118 539
	<b>Εταιρικοί</b>	
	Τεχνική Υποστήριξη Εξυπηρέτηση Πελατών Τηλεφωνικό Κέντρο Φαξ	902 100 130 902 115 236 91 722 92 00 91 722 95 83



Χώρα (Πόλη) Διεθνής Κωδικός Πρόσβασης Κωδικός Χώρας Κωδικός Πόλης	Όνομα Τμήματος ή Περιοχή Επισκευής, Τοποθεσία και Διεύθυνση E- Mail	Κωδικοί Περιοχών, Τοπικοί Αριθμοί, και Αριθμοί Χωρίς Χρέωση
<b>Σουηδία</b> (Απλαντς Βασπι)	Τοποθεσία: <b>support.euro.dell.com</b> E-mail: <b>support.euro.dell.com/se/sv/emailde</b>	
Κωδικός Διεθνούς Πρόσβασης: <b>00</b>	II/ Τεχνική Υποστήριξη	08 590 05 199
Κωδικός Περιοχής: <b>46</b>	Συσχετιστική Εξυπηρέτηση Πελατών Εξυπηρέτηση Πελατών	08 590 05 642 08 587 70 527
Κωδικός Πόλης: <b>8</b>	Οικιακών/Μικρών Επιχειρήσεων Υποστήριξη Προγράμματος Αγορών Υπαλλήλων (EPP)	20 140 14 44
	Φαξ Τεχνικής Υποστήριξης	08 590 05 594
	Πωλήσεις	08 590 05 185
<b>Ελβετία (Γενεύη)</b>	Τοποθεσία: <b>support.euro.dell.com</b> E-mail:	
Κωδικός Διεθνούς Πρόσβασης: <b>00</b>	Tech_support_central_Europe@dell.com	
Κωδικός Περιοχής: <b>41</b>	E-mail για HSB και Εταιρικούς Πελάτες στα Γαλλικά:	
Κωδικός Πόλης: <b>22</b>	<b>support.euro.dell.com/ch/fr/emaildell/</b>	
	Τεχνική Υποστήριξη (Οικιακών Πελατών και Μικρών Επιχειρήσεων)	0844 811 411
	Τεχνική Υποστήριξη (Εταιρικοί Πελάτες)	0844 822 844
	Εξυπηρέτηση Πελατών (Οικιακών Πελατών και Μικρών Επιχειρήσεων)	0848 802 202
	Εξυπηρέτηση Πελατών (Εταιρικών)	0848 821 721
	Φαξ	022 799 01 90
	Τηλεφωνικό Κέντρο	022 799 01 01

Χώρα (Πόλη) Διεθνής Κωδικός Πρόσβασης Κωδικός Χώρας Κωδικός Πόλης	Όνομα Τμήματος ή Περιοχή Επισκευής, Τοποθεσία και Διεύθυνση E- Mail	Κωδικοί Περιοχών, Τοπικοί Αριθμοί, και Αριθμοί Χωρίς Χρέωση
<b>Ταϊβάν</b>	Τοποθεσία: <b>support.ap.dell.com</b>	
Κωδικός Διεθνούς Πρόσβασης: <b>002</b>	E-mail: <b>ap_support@dell.com</b>	
Κωδικός Περιοχής: <b>886</b>	Τεχνική Υποστήριξη (OptiPlex, Latitude, Inspiron, Dimension, και Ηλεκτρονικά και Εξαρτήματα)	χωρίς χρέωση: 00801 86 1011
	Τεχνική Υποστήριξη (PowerApp, PowerEdge, PowerConnect, και PowerVault)	χωρίς χρέωση: 00801 60 1256
	Πωλήσεις Συναλλαγών	χωρίς χρέωση: 00801 65 1228
	Εταιρικές Πωλήσεις	χωρίς χρέωση: 00801 651 227
<b>Ταϊλάνδη</b>	Τοποθεσία: <b>support.ap.dell.com</b>	
Κωδικός Διεθνούς Πρόσβασης: <b>001</b>	Τεχνική Υποστήριξη (OptiPlex, Latitude, και Dell Precision)	χωρίς χρέωση: 1800 0060 07
Κωδικός Περιοχής: <b>66</b>	Τεχνική Υποστήριξη (PowerApp, PowerEdge, PowerConnect, και PowerVault)	χωρίς χρέωση: 1800 0600 09
	Υπηρεσίες Πελατών (Πενάνγκ, Μαλαισία)	604 633 4949
	Εταιρικές Πωλήσεις	χωρίς χρέωση: 1800 006 009
	Πωλήσεις Συναλλαγών	χωρίς χρέωση: 1800 006 006
<b>Τρινιτάτ/Τομπάγκο</b>	Γενική Υποστήριξη	1-800-805-8035
<b>Νήσοι Τουρκς και Κάικος</b>	Γενική Υποστήριξη	χωρίς χρέωση: 1-866- 540-3355

Χώρα (Πόλη) Διεθνής Κωδικός Πρόσβασης Κωδικός Χώρας Κωδικός Πόλης	Όνομα Τμήματος ή Περιοχή Επισκευής, Τοποθεσία και Διεύθυνση E- Mail	Κωδικοί Περιοχών, Τοπικοί Αριθμοί, και Αριθμοί Χωρίς Χρέωση
<b>Η.Β. (Μπακνελ)</b>	Τοποθεσία: <b>support.euro.dell.com</b>	
Κωδικός Διεθνούς Πρόσβασης: <b>00</b>	Τοποθεσία Εξυπηρέτησης Πελατών: <b>support.euro.dell.com/uk/en/ECare/Form/Home.asp</b>	
Κωδικός Περιοχής: <b>44</b>	E-mail: dell_direct_support@dell.com	
Κωδικός Πόλης: <b>1344</b>	Τεχνική Υποστήριξη (Εταιρικών/Προτιμώμενων Λογαριασμών/PAD [1000+ εργαζόμενοι])	0870 908 0500
	Τεχνική Υποστήριξη (άμεση και γενική)	0870 908 0800
	Εξυπηρέτηση Πελατών Παγκόσμιων Λογαριασμών	01344 373 186
	Εξυπηρέτηση Οικιακών Πελατών και Μικρών Επιχειρήσεων	0870 906 0010
	Εξυπηρέτηση Εταιρικών Πελατών Εξυπηρέτηση Πελατών Προτιμώμενων Λογαριασμών (500- 5000 εργαζόμενοι)	01344 373 185 0870 906 0010
	Εξυπηρέτηση Πελατών Κεντρικής Κυβέρνησης	01344 373 193
	Εξυπηρέτηση Πελατών Τοπικής Κυβέρνησης & Εκπαίδευσης	01344 373 199
	Εξυπηρέτηση Πελατών Υγείας	01344 373 194
	Πωλήσεις Οικιακών Πελατών και Μικρών Επιχειρήσεων	0870 907 4000
	Πωλήσεις Εταιρικές/Δημόσιου Τομέα	01344 860 456
	Φαξ Οικιακών Πελατών και Μικρών Επιχειρήσεων	0870 907 4006
<b>Ουρουγουάη</b>	Γενική Υποστήριξη	χωρίς χρέωση: 000-413- 598-2521

Χώρα (Πόλη) Διεθνής Κωδικός Πρόσβασης Κωδικός Χώρας Κωδικός Πόλης	Όνομα Τμήματος ή Περιοχή Επισκευής, Τοποθεσία και Διεύθυνση E- Mail	Κωδικοί Περιοχών, Τοπικοί Αριθμοί, και Αριθμοί Χωρίς Χρέωση
<b>Η.Π.Α. (Όστιν, Τέξας)</b>	Αυτόματη Υπηρεσία Κατάστασης Παραγγελίας	χωρίς χρέωση: 1-800- 433-9014
Κωδικός Διεθνούς Πρόσβασης: <b>011</b>	AutoTech (για φορητούς και επιτραπέζιους υπολογιστές)	χωρίς χρέωση: 1-800- 247-9362
Κωδικός Περιοχής: <b>1</b>	<b>Καταναλωτές</b> (Οικιακοί και Οικιακά Γραφεία)	
	Τεχνική Υποστήριξη	χωρίς χρέωση: 1-800- 624-9896
	Εξυπηρέτηση Πελατών	χωρίς χρέωση: 1-800- 624-9897
	DellNet™ Επισκευές και Υποστήριξη	χωρίς χρέωση: 1-877- Dellnet (1-877-335-5638)
	Πρόγραμμα Αγορών Υπαλλήλων (EPP) Πελάτες	χωρίς χρέωση: 1-800- 695-8133
	Τοποθεσία Οικονομικών υπηρεσιών: <b>www.dellfinancialservices.com</b>	
	Οικονομικές Υπηρεσίες (εκμισθώσεις/δάνεια)	χωρίς χρέωση: 1-877- 577-3355
	Οικονομικές Υπηρεσίες (Προτιμώμενοι Λογαριασμοί της Dell [DPA])	χωρίς χρέωση: 1-800- 283-2210
	<b>Επαγγελματικές</b>	
	Εξυπηρέτηση Πελατών και Τεχνική Υποστήριξη	χωρίς χρέωση: 1-800- 822-8965
	Πρόγραμμα Αγορών Υπαλλήλων (EPP) Πελάτες	χωρίς χρέωση: 1-800- 695-8133
	Τεχνική Υποστήριξη Εκτυπωτών και Προβολέων	χωρίς χρέωση: 1-877- 459-7298
	<b>Δημόσιο</b> (κυβέρνηση, εκπαίδευση και υγεία)	
	Εξυπηρέτηση Πελατών και Τεχνική Υποστήριξη	χωρίς χρέωση: 1-800- 456-3355
	Πρόγραμμα Αγορών Υπαλλήλων (EPP) Πελάτες	χωρίς χρέωση: 1-800- 234-1490

<b>Χώρα (Πόλη) Διεθνής Κωδικός Πρόσβασης Κωδικός Χώρας Κωδικός Πόλης</b>	<b>Όνομα Τμήματος ή Περιοχή Επισκευής, Τοποθεσία και Διεύθυνση E- Mail</b>	<b>Κωδικοί Περιοχών, Τοπικοί Αριθμοί, και Αριθμοί Χωρίς Χρέωση</b>
	Πωλήσεις Dell	χωρίς χρέωση: 1-800-289-3355 ή χωρίς χρέωση: 1-800-879-3355
	Κατάστημα Dell Outlet (Ανακαινισμένοι υπολογιστές της Dell)	χωρίς χρέωση: 1-888-798-7561
	Πωλήσεις Λογισμικού και Περιφερειακών	χωρίς χρέωση: 1-800-671-3355
	Πωλήσεις Ανταλλακτικών	χωρίς χρέωση: 1-800-357-3355
	Πωλήσεις Εκτεταμένων Υπηρεσιών και Εγγυήσεων	χωρίς χρέωση: 1-800-247-4618
	Φαξ	χωρίς χρέωση: 1-800-727-8320
	Υπηρεσίες της Dell για Κωφούς, Βαρήκοους, ή Βουβούς	χωρίς χρέωση: 1-877-DELLTTY (1-877-335-5889)
<b>Παρθένοι Νήσοι των Η.Π.Α.</b>	Γενική Υποστήριξη	1-877-673-3355
<b>Βενεζουέλα</b>	Γενική Υποστήριξη	8001-3605



# Παράρτημα: Κανονιστικές Ανακοινώσεις

## Ανακοινώσεις της FCC (Μόνο Η.Π.Α.)

Τα περισσότερα συστήματα υπολογιστών της Dell ταξινομούνται από την Ομοσπονδιακή Επιτροπή Επικοινωνιών (FCC) ως ψηφιακές συσκευές Κατηγορίας Β. Για να καθορίσετε την ταξινόμηση του συστήματός σας, εξετάστε όλες τις ετικέτες καταχώρησης FCC στο κάτω μέρος, στο πλάι, ή στο πίσω πλαίσιο του υπολογιστή σας, σε βραχίονες προσάρτησης καρτών και στις ίδιες τις κάρτες. Αν οποιαδήποτε από αυτές τις ετικέτες φέρει βαθμολογία Κατηγορίας Α τότε ολόκληρο το σύστημά σας θεωρείται ως ψηφιακή συσκευή Κατηγορίας Α. Αν όλες οι ετικέτες φέρουν βαθμολογία Κατηγορίας Β από την FCC όπως αυτό διακρίνεται είτε από έναν αριθμό αναγνωριστικού της FCC ή από το λογότυπο της FCC, (FCC), το σύστημα μας θεωρείται πως είναι μια ψηφιακή συσκευή Κατηγορίας Β.

Αφού έχετε καθορίσει την ταξινόμηση του συστήματός σας σύμφωνα με την FCC, διαβάστε την αντίστοιχη ανακοίνωση της FCC. Σημειώστε πως οι κανονισμοί της FCC ορίζουν πως αλλαγές ή τροποποιήσεις που δεν έχουν εγκριθεί ρητά από την Dell μπορούν να ακυρώσουν το δικαίωμά σας να λειτουργείτε αυτήν τη συσκευή.

Αυτή η συσκευή είναι σύμφωνη με το Μέρος 15 των Κανονισμών της FCC. Η λειτουργία υπόκειται στις ακόλουθες δύο συνθήκες:

- Αυτή η συσκευή δε μπορεί να προκαλέσει επιβλαβή παρεμβολή.
- Αυτή η συσκευή πρέπει να δέχεται οποιαδήποτε παρεμβολή λαμβάνεται, περιλαμβανομένης και παρεμβολής που μπορεί να προκαλέσει ανεπιθύμητη λειτουργία.

### Κατηγορία Α:

Αυτή η συσκευή έχει δοκιμαστεί και έχει βρεθεί πως συμμορφώνεται με τα όρια για μια ψηφιακή συσκευή Κατηγορίας Α σύμφωνα με το Μέρος 15 των Κανονισμών της FCC. Αυτά τα όρια έχουν σχεδιαστεί για να παρέχουν επαρκή προστασία ενάντια σε επιβλαβείς παρεμβολές όταν η συσκευή λειτουργεί σε επαγγελματικό περιβάλλον. Αυτή η συσκευή παράγει, χρησιμοποιεί, και μπορεί να εκπέμπει ενέργεια ραδιοσυχνότητας και, αν δεν εγκατασταθεί και χρησιμοποιηθεί σύμφωνα με τις οδηγίες χρήσης του κατασκευαστή, ενδέχεται να προκαλέσει επιβλαβή παρεμβολή σε ραδιοεπικοινωνίες. Η λειτουργία αυτής της συσκευής σε αστικές περιοχές είναι πιθανόν να προκαλέσει επιβλαβή παρεμβολή, στην οποία περίπτωση θα χρειαστεί να διορθώσετε την παρεμβολή με δικά σας έξοδα.

### Κατηγορία Β

Αυτός ο εξοπλισμός έχει δοκιμαστεί και έχει βρεθεί πως συμμορφώνεται με τα όρια για μια ψηφιακή συσκευή Κατηγορίας Β σύμφωνα με το Μέρος 15 των Κανονισμών της FCC. Αυτά τα όρια έχουν σχεδιαστεί για να παρέχουν επαρκή προστασία ενάντια σε επιβλαβείς παρεμβολές σε μια οικιακή εγκατάσταση. Αυτή η συσκευή παράγει, χρησιμοποιεί, και μπορεί να εκπέμπει ενέργεια ραδιοσυχνότητας και, αν δεν εγκατασταθεί και χρησιμοποιηθεί σύμφωνα με τις οδηγίες χρήσης του κατασκευαστή, ενδέχεται να προκαλέσει παρεμβολές σε ραδιοεπικοινωνίες. Όμως, δεν υπάρχει καμία εγγύηση πως δε θα υπάρξει παρεμβολή σε μια συγκεκριμένη εγκατάσταση. Αν αυτή η συσκευή προκαλέσει πράγματι επιβλαβή παρεμβολή

στην ραδιοφωνική ή τηλεοπτική λήψη, γεγονός που μπορεί να καθοριστεί ανάβοντας και σβήνοντας τη συσκευή, συνιστούμε να δοκιμάσετε να διορθώσετε την παρεμβολή με ένα ή περισσότερα από τα ακόλουθα μέτρα:

- Επαναπροσανατολίστε ή μετακινήστε την κεραία λήψης.
- Αυξήστε την απόσταση μεταξύ τη συσκευής και του δέκτη.
- Συνδέστε τη συσκευή σε μια πρίζα που βρίσκεται σε διαφορετικό κύκλωμα από αυτό στο οποίο είναι συνδεδεμένος ο δέκτης.
- Συμβουλευτείτε το κατάστημα αγοράς ή έναν έμπειρο τεχνικό ραδιόφωνου/τηλεόρασης για βοήθεια.

## Πληροφορίες Αναγνώρισης FCC

Παρέχονται οι ακόλουθες πληροφορίες για τη συσκευή ή τις συσκευές που καλύπτονται από αυτό το έγγραφο, σύμφωνα με τους κανονισμούς της FCC:

- Όνομα προϊόντος: Προβολέας DLP
- Αριθμός Μοντέλου: 3400MP/DELL
- Όνομα Εταιρίας:  
Dell Inc.  
One Dell Way  
Round Rock, Texas 78682 USA  
512-338-4400

## Πληροφορίες NOM (Μεξικό Μόνο)

Οι ακόλουθες πληροφορίες παρέχονται για τη συσκευή που περιγράφεται σε αυτό το έγγραφο σύμφωνα με τις απαιτήσεις των επίσημων Μεξικάνικων προτύπων (NOM):

Εξαγωγέας:	Dell Inc. One Dell Way Round Rock, TX 78682
Εισαγωγέας:	Dell Computer de Mexico, S.A. de C.V. Paseo de la Reforma 2620 - 11° Piso Col. Lomas Altas 11950 Mexico, D.F.
Αποστολή προς:	Dell Computer de Mexico, S.A. de C.V. al Cuidado de Kuehne & Nagel de Mexico S. de R.L. Avenida Soles No. 55 Col. Pepon de los Bapos 15520 Mexico, D.F.

Μοντέλο	Τάση Τροφοδοτικού	Συχνότητα	Τρέχουσα Κατανάλωση
3400MP	AC 100-240 V	50-60 Hz	2,3 A



# Γλωσσάριο

**ANSI Lumens**— Ένα πρότυπο για τη μέτρηση της εξόδου φωτός, που χρησιμοποιείται για τη σύγκριση προβολέων.

**Aspect Ratio (Αναλογία Εικόνας)**— Η πιο δημοφιλής αναλογία εικόνας είναι 4:3 (4 προς 3). Οι πρώτες τηλεοράσεις και οι μορφές εικόνας υπολογιστή είναι σε αναλογία εικόνας 4:3, που σημαίνει πως το πλάτος της εικόνας είναι 4/3 φορές μεγαλύτερο του ύψους της.

**Backlit (Οπίσθιος φωτισμός)**— Αναφέρεται σε ένα τηλεχειριστήριο, ή σε έναν πίνακα ελέγχου ενός προβολέα, τα οποία έχουν πλήκτρα και χειριστήρια που είναι φωτισμένα.

**Bandwidth (Εύρος Ζώνης)**— Ο αριθμός των κύκλων ανά δευτερόλεπτο (Hertz) που εκφράζει τη διαφορά ανάμεσα στα χαμηλότερα και τα υψηλότερα όρια συχνοτήτων μιας ζώνης συχνοτήτων. Επίσης, το πλάτος μιας ζώνης συχνοτήτων.

**Brightness (Φωτεινότητα)**— Η ποσότητα του φωτός που εκπέμπεται από μια οθόνη ή μια οθόνη προβολέα ή συσκευή προβολής. Η φωτεινότητα του προβολέα μετράται σε μονάδες ANSI lumens.

**Color Temperature (Χρωματική Θερμοκρασία)**— Μέθοδος μέτρησης της λευκότητας μιας πηγής φωτός. Οι λάμπες μετάλλου αλογόνου έχουν υψηλότερη θερμοκρασία σε σύγκριση με τα φώτα αλογόνου ή πυράκτωσης.

**Component Video**— Μια μέθοδος διανομής βίντεο καλής ποιότητας σε μια μορφή που περιέχει όλα τα συστατικά της αρχικής εικόνας. Σε αυτά τα συστατικά αναφερόμαστε ως τα luma και chroma και ορίζονται ως Y'Pb'Pr' για το αναλογικό και Y'Cb'Cr' για το ψηφιακό component. Το component βίντεο είναι διαθέσιμο σε συσκευές DVD και σε προβολείς.

**Composite Video** — Το συνδυασμένο σήμα της εικόνας, που περιλαμβάνει τα κάθετα και οριζόντια σήματα εκκαθάρισης και συγχρονισμού.

**Compression (Συμπίεση)**— Μια λειτουργία που διαγράφει τις γραμμές ανάλυσης από την εικόνα ώστε αυτή να χωρέσει στην περιοχή της οθόνης.

**Compressed SVGA (Συμπιεσμένη SVGA)**— Για να προβληθεί μια εικόνα 800x600 σε έναν προβολέα VGA, το αρχικό σήμα 800x600 πρέπει να συμπεσθεί. Τα δεδομένα προβάλλουν όλες τις πληροφορίες μόνο με δύο τρίτα των pixel (307,000 έναντι 480,000). Η εικόνα που προκύπτει σας δίνει το μέγεθος σελίδας της SVGA αλλά θυσιάζει κάπως την ποιότητα της εικόνας. Αν χρησιμοποιείτε έναν υπολογιστή SVGA, η σύνδεση VGA σε προβολέα VGA θα δώσει καλύτερα αποτελέσματα.

**Compressed SXGA (Συμπιεσμένη SXGA)**— Ο χειρισμός συμπεσμένης SXGA, η οποία συναντάται σε XGA προβολείς, επιτρέπει σε αυτούς τους προβολείς να χειριστούν SXGA αναλύσεις μέχρι 1280x1024.

**Compressed XGA (Συμπίεσμένη XGA)**— Ο χειρισμός συμπίεσμένης XGA, η οποία συναντάται σε SVGA προβολείς, επιτρέπει σε αυτούς τους προβολείς να χειριστούν XGA αναλύσεις μέχρι 1024x768.

**Contrast Ratio (Αναλογία Αντίθεσης)**— Το εύρος των φωτεινών και των σκοτεινών τιμών σε μια εικόνα ή η αναλογία ανάμεσα στις μέγιστες και τις ελάχιστες τιμές τους. Υπάρχουν δύο μέθοδοι που χρησιμοποιούνται από τη βιομηχανία προβολέων για τη μέτρηση της αναλογίας:

- 1 *Full On/Off*—μετράει την αναλογία της εξόδου φωτός από μια εικόνα που είναι όλη λευκή (full on) και την έξοδο φωτός από μια εικόνα που είναι όλη μαύρη (full off).
- 2 *ANSI* — μετράει ένα μοτίβο από 16 εναλλασσόμενα μαύρα και λευκά παραλληλόγραμμα. Η μέση έξοδος φωτός από τα λευκά τετράγωνα διαιρείται με τη μέση έξοδο φωτός από τα μαύρα παραλληλόγραμμα για να καθοριστεί η αναλογία αντίθεσης *ANSI*.

*H Full On/Off* αντίθεση θα είναι πάντα μεγαλύτερος αριθμός από την *ANSI* αντίθεση για τον ίδιο προβολέα.

**dB— decibel (ντεσιμπέλ)**—Μια μονάδα που χρησιμοποιείται για να εκφράσει τη σχετική διαφορά στην ισχύ ή την ένταση, συνήθως ανάμεσα σε δύο ακουστικά ή ηλεκτρικά σήματα, η οποία ισούται με δέκα φορές το λογάριθμο της αναλογίας των δύο επιπέδων.

**Diagonal Screen (Διαγώνιος Οθόνης)**— Μια μέθοδος μέτρησης του μεγέθους μιας οθόνης ή μιας προβαλλόμενης εικόνας. Η μέτρηση γίνεται από τη μια γωνία στην απέναντι γωνία. Μια οθόνη με ύψος 9 πόδια και πλάτος 12 πόδια έχει διαγώνιο 15 πόδια. Το παρόν έγγραφο υποθέτει πως οι διαστάσεις της διαγώνιου είναι για την παραδοσιακή αναλογία 4:3 μιας εικόνας υπολογιστή όπως στο παραπάνω παράδειγμα.

**DLP— Digital Light Processing (Ψηφιακή Επεξεργασία Φωτός)**— Μια τεχνολογία αντανakλαστικής προβολής που αναπτύχθηκε από την Texas Instruments, που χρησιμοποιεί μικρούς χειριζόμενους καθρέπτες. Το φως περνάει από ένα φίλτρο χρώματος και στέλνεται στους καθρέπτες DLP οι οποίοι διαρρυθμίζουν τα RGB χρώματα σε μια εικόνα η οποία προβάλλεται στην οθόνη, μια συσκευή αλλιώς γνωστή ως DMD.

**DMD— digital Micro- Mirror Device**— Κάθε DMD αποτελείται από χιλιάδες κεκλιμένους, μικροσκοπικούς καθρέπτες από κράμα αλουμινίου που είναι προσαρτημένοι σε ένα κρυμμένο ζύγωμα.

**DVI— Digital Visual Interface**— Ορίζει την ψηφιακή διεπαφή ανάμεσα σε ψηφιακές συσκευές όπως προβολείς και προσωπικούς υπολογιστές. Για συσκευές που υποστηρίζουν το DVI, μπορεί να γίνει μια σύνδεση από ψηφιακή σε ψηφιακή η οποία εξαλείφει τη μετατροπή σε αναλογικό και συνεπώς προσφέρει μια άμωγη εικόνα.

**Focal Length (Εστιακή Απόσταση)**— Η απόσταση από την επιφάνεια ενός φακού μέχρι το σημείο εστίασής του.

**Frequency (Συχνότητα)**— Είναι ο ρυθμός της επανάληψης των ηλεκτρικών σημάτων σε κύκλους ανά δευτερόλεπτο. Μετρείται σε Hz.

**Hz** — Συχνότητα ενός εναλλασσόμενου σήματος. Ανατρέξτε στο λήμμα Συχνότητα.

**Keystone Correction (Διόρθωση Τραπεζίου)**— Συσκευή που διορθώνει μια εικόνα από την παραμόρφωση (συνήθως ένα εφέ πλατιάς κορυφής με στενή βάση) μιας προβαλλόμενης εικόνας η οποία προκαλείται από λάθος γωνία του προβολέα με την οθόνη.

**Laser Pointer (Δείκτης Λείζερ)**— Ένα μικρός δείκτης σε μέγεθος στυλό ή πούρου, που περιέχει ένα μικρό λείζερ που δουλεύει με μπαταρία, το οποίο μπορεί να προβάλλει μια μικρή, κόκκινη (συνήθως), υψηλής έντασης ακτίνα φωτός η οποία είναι αμέσως ορατή στην οθόνη.

**Maximum Distance (Μέγιστη Απόσταση)**— Η απόσταση από την οθόνη στην οποία μπορεί ο προβολέας να προβάλλει μια εικόνα η οποία μπορεί να χρησιμοποιηθεί (είναι αρκετά φωτεινή) σε ένα τελείως σκοτεινό δωμάτιο.

**Maximum Image Size (Μέγιστο Μέγεθος Εικόνας)**— Η μεγαλύτερη εικόνα που μπορεί να προβάλλει ένας προβολέας σε ένα σκοτεινό δωμάτιο. Αυτό συνήθως περιορίζεται από το εστιακό εύρος των οπτικών.

**Metal Halide Lamp (Λάμπα Μετάλλων Αλογόνου)**— Ο τύπος της λάμπας που χρησιμοποιείται σε αρκετά μεσαία μοντέλα και σε όλα τα κορυφαία μοντέλα φορητών προβολέων. Αυτές οι λάμπες συνήθως έχουν «χρόνο ημιζωής» 1000-2000 ώρες. Δηλαδή, χάνουν σιγά-σιγά την ένταση (φωτεινότητα) τους όσο χρησιμοποιούνται, και στο σημείο της ημιζωής, είναι κατά το ήμισυ φωτεινές σε σχέση με όταν είναι καινούριες. Αυτές οι λάμπες εκπέμπουν ένα φως πολύ «ζεστό» θερμοκρασίας, παρόμοιο με τις λάμπες ατμών υδραργύρου που χρησιμοποιούνται στα φώτα των δρόμων. Τα λευκά τους είναι «εξαιρετικά» λευκά (με μια ελαφρώς μπλε ιδέα και κάνουν το λευκό που έχουν οι λάμπες αλογόνου να δείχνει κίτρινο συγκριτικά).

**Minimum Distance (Ελάχιστη Απόσταση)**— Η κοντινότερη θέση στην οποία μπορεί να εστιάσει ένας προβολέας μια εικόνα στην οθόνη.

**NTSC**— Το πρότυπο μετάδοσης των ΗΠΑ για εικόνα και μετάδοση.

**PAL**— Ένα ευρωπαϊκό και διεθνές πρότυπο μετάδοσης για βίντεο και μετάδοση. Υψηλότερης ανάλυσης από το NTSC.

**Power Zoom (Δυναμικό Ζουμ)**— Ένας φακός ζουμ του οποίου το ζουμ μέσα και έξω ελέγχεται από ένα κινητήρα, ο οποίος συνήθως ρυθμίζεται από τον πίνακα ελέγχου του προβολέα και επίσης από το τηλεχειριστήριο.

**Reverse Image (Αντίστροφη Εικόνα)**— Λειτουργία που σας επιτρέπει να αντιστρέψετε την εικόνα οριζοντίως. Όταν χρησιμοποιείται σε κανονικό περιβάλλον πρόσθιας προβολής, το κείμενο, τα γραφικά κτλ είναι ανάποδα. Η αντίστροφη εικόνα χρησιμοποιείται για οπίσθια προβολή.

**RGB**— Red, Green, Blue (Κόκκινο, Πράσινο, Μπλε)— χρησιμοποιείται συνήθως για να περιγράψει μια οθόνη που απαιτεί ξεχωριστά σήματα για καθένα από τα τρία χρώματα.

**S-Video**— Ένα πρότυπο αναμετάδοσης βίντεο που χρησιμοποιεί μια σύνδεση 4 ακίδων mini-DIN για να στείλει πληροφορίες βίντεο σε δύο καλώδια σήματος που ονομάζονται λαμπρότητα (φωτεινότητα, Y) και χρωματική διαφορά (χρώμα, C). Το S-Video ονομάζεται επίσης και Y/C.

**SECAM**— Ένα γαλλικό και διεθνές πρότυπο μετάδοσης για βίντεο και μετάδοση. Υψηλότερης ανάλυσης από το NTSC.

**SVGA**— Super Video Graphics Array— αριθμός pixel 800 x 600.

**SXGA**— Super Ultra Graphics Array— αριθμός pixel 1280 x 1024.

**UXGA**— Ultra Extended Graphics Array— αριθμός pixel 1600 x 1200.

**VGA**— Video Graphics Array— αριθμός pixel 640 x 480.

**XGA**— Extra Video Graphics Array— αριθμός pixel 1024 x 768.

**Zoom Lens (Φακός Εστίασης)**— Φακός με μεταβλητή εστιακή απόσταση που επιτρέπει στο χειριστή να μετακινήσει αυτό που βλέπει μέσα η έξω, κάνοντάς το μικρότερο ή μεγαλύτερο.

**Zoom Lens Ratio (Αναλογία Φακών Εστίασης)**— Είναι η αναλογία ανάμεσα στη μικρότερη και τη μεγαλύτερη εικόνα που μπορεί να προβάλλει ένας φακός από μια σταθερή απόσταση. Για παράδειγμα, μια αναλογία φακών εστίασης 1.4:1 σημαίνει πως μια εικόνα 10 ποδιών χωρίς εστίαση θα ήταν μια εικόνα 14 ποδιών με πλήρη εστίαση.

# Ευρετήριο

## A

Απενεργοποίηση του  
προβολέα Ενεργοποίηση/απενεργο-  
ποίηση του προβολέα

Απενεργοποίηση του  
προβολέα 445

Αλλαγή της Λάμπας 463

Αντιμετώπιση προβλημάτων 459  
επικοινωνία με τη Dell 459

Αυτοδιάγνωση 463

## D

Dell

επικοινωνία 469

## E

Ενεργοποίηση/απενεργοποίηση του  
προβολέα

Ενεργοποίηση του  
προβολέα 445

## Θ

Θύρες σύνδεσης

Δέκτης υπέρυθρων 441

Υποδοχή εισόδου ήχου 441

Υποδοχή εξόδου ήχου 441

Υποδοχή Composite video 441

Υποδοχή καλωδίου  
τροφοδοσίας 441

Υποδοχή MI-DA 441

Υποδοχή S-video 441

## K

Κεντρική μονάδα 440

Πίνακας ελέγχου 440

Δέκτης τηλεχειριστήριου 440

Δαχτυλίδι εστίασης 440

Κουμπί ζουμ 440

Κουμπί ανύψωσης 440

Φακοί 440

## O

Οθόνη OSD

Audio Menu

(Μενού ήχου) 455

Computer Source Menu

(Μενού πηγής  
υπολογιστή) 458

Factory Reset Menu (Μενού  
επαναφοράς  
εργοστασιακών  
ρυθμίσεων) 457

Image Settings Menu (Μενού  
ρυθμίσεων εικόνας)  
453

Language Menu (Μενού  
επιλογής  
γλώσσας) 457

Management Menu (Μενού  
διαχείρισης) 455

Video Source Menu (Μενού  
πηγής εικόνας) 458

Οθόνη OSD

(On-Screen Display) 453

## Π

Προδιαγραφές

Ήχος 466

Περιβαλλοντικά 466

Προβαλλόμενο Χρώμα 465

Επίπεδο Θορύβου 466

Απόσταση Προβολής 465

Βαλβίδα Φωτός 465

Διαστάσεις 466

Αναλογία Αντίθεσης 465

Αριθμός Pixel 465

Βάρος 466

Κ. Συχνότητα 465

Κανονιστικά 466

Κατανάλωση Ρεύματος 466

Καταστάσεις

    Συμβατότητας 467

Λάμπα 465

Ο. Συχνότητα 465

Μέγεθος Οθόνης

    Προβολής 465

Ομοιομορφία 465

Υποδοχές εισόδου/εξόδου

    (I/O) 466

Ταχύτητα Τροχού

    Χρώματος 465

Φακοί Προβολής 465

Τροφοδικό 465

Συμβατότητα βίντεο 465

Φωτεινότητα 465

Πίνακας ελέγχου 449

## **P**

Ρύθμιση Μεγέθους της

Προβαλλόμενης Εικόνας 463

Ρύθμιση της προβαλλόμενης

εικόνας 446

    χαμήλωμα του προβολέα

        Πόδι ανύψωσης 446

        Κουμπί ανύψωσης 446

        Τροχός ρύθμισης

            κλίσης 446

Ρύθμιση του ύψους του

    προβολέα 446

Ρύθμιση του ζουμ και της εστίασης  
του προβολέα 447

    Δαχτυλίδι εστίασης 447

    Κουμπί ζουμ 447

## **Σ**

Σύνδεση του προβολέα

    Επιλογές επαγγελματικής  
        εγκατάστασης 443

    Καλώδιο Composite video 443

    Καλώδιο M1A σε

        D-sub/USB 442

    Καλώδιο M1-A σε HDTV 443

    Καλώδιο

        τροφοδοσίας 442, 443

    Καλώδιο S-Video 442

    Με Υπολογιστή 442

    Σύνδεση με καλώδιο

        Component 443

    Σύνδεση με καλώδιο

        Composite 443

    Σύνδεση με καλώδιο S-video

        442

## **T**

Τηλεχειριστήριο 440, 450

## **U**

υποστήριξη

    επικοινωνία με τη Dell 469

Projector 3400MP Dell™

# Manual do proprietário

## Notas, avisos e atenções



**NOTA:** Uma NOTA indica informações importantes que o ajudam a tirar o máximo proveito do seu projector.



**AVISO:** Um AVISO indica potenciais danos ao hardware ou perda de dados e informa-o sobre como evitar o problema.



**ATENÇÃO:** Uma **ATENÇÃO** indica potenciais danos materiais, ferimentos pessoais ou morte.

---

As informações contidas neste documento estão sujeitas a alterações sem aviso prévio.

© 2005 Dell Inc. Todos os direitos reservados.

É expressamente proibida a reprodução seja de que forma for sem autorização escrita da Dell Inc.

Marcas comerciais utilizadas neste texto: **Dell**, o logotipo *DELL* logo, Dimension, OptiPlex, Dell Precision, Latitude, Inspiron, DellNet, PowerApp, PowerEdge, PowerConnect, e PowerVault são marcas comerciais da Dell Inc.; *DLP* e *Texas Instruments* são marcas comerciais da Texas Instruments Corporation; *Microsoft* e *Windows* são marcas registradas da Microsoft Corporation; *Macintosh* é uma marca registrada da Apple Computer, Inc.

Outras marcas comerciais e nomes de produtos podem ser utilizados neste documento como referência a entidades que detenham estas marcas ou os respectivos produtos. A Dell Inc. rejeita qualquer interesse nas marcas comerciais e nomes de produtos para além dos que lhe pertencem.

### Restrições e cláusulas de isenção de responsabilidade

A informação contida neste documento, incluindo todas as instruções, avisos, aprovações e certificações, tem por base as declarações fornecidas à Dell pelo fabricante não tendo sido verificadas e testadas independentemente pela Dell. A Dell rejeita qualquer responsabilidade relativa a quaisquer deficiências nas informações fornecidas.

Todas as declarações ou alegações relativas às propriedades, capacidades, velocidades ou qualificações da peça referida neste manual são feitas pelo fabricante e não pela Dell. A Dell rejeita especificamente qualquer conhecimento da precisão, integridade ou fundamentação de tais declarações.



# Índice

<b>1</b>	<b>O seu projector Dell</b>	
	Acerca do seu projector . . . . .	508
<b>2</b>	<b>Ligar o projector</b>	
	<b>Ligar a um computador</b> . . . . .	<b>510</b>
	<b>Ligar a um leitor de DVD</b> . . . . .	<b>510</b>
	Ligar um leitor de DVD com um cabo S-Video . .	510
	Ligar um leitor de DVD com um cabo composto .	511
	Ligar um leitor de DVD com um cabo componente	511
<b>3</b>	<b>Utilizar o projector</b>	
	<b>Ligar o projector</b> . . . . .	<b>513</b>
	<b>Desligar o projector</b> . . . . .	<b>513</b>
	<b>Ajustar a imagem projectada</b> . . . . .	<b>514</b>
	Elevar o projector . . . . .	514
	Baixar o projector . . . . .	514
	<b>Ajustar o zoom e o foco do projector</b> . . . . .	<b>515</b>
	<b>Ajustar o tamanho da imagem de projecção</b> . . . . .	<b>516</b>
	<b>Utilizar o painel de controlo</b> . . . . .	<b>517</b>
	<b>Utilizar o controlo remoto</b> . . . . .	<b>518</b>

<b>Utilizar o ecrã de configuração</b> . . . . .	<b>520</b>
Definições da imagem . . . . .	520
Menu Audio . . . . .	522
. . . . .	522
Menu Gestão . . . . .	522
Idioma . . . . .	523
Predefinições . . . . .	523
Menu Fonte do computador . . . . .	524
Menu Fonte de vídeo . . . . .	524
<b>4 Resolução de problemas do projector</b>	
<b>Diagnóstico automático para vídeo</b> . . . . .	<b>528</b>
<b>Substituição da lâmpada</b> . . . . .	<b>528</b>
<b>5 Especificações</b>	
<b>6 Como entrar em contato com a Dell</b>	
<b>7 Apêndice: Avisos de regulamentação</b>	
Avisos da FCC (somente para os Estados Unidos da América) . . . . .	563
Informações da NOM (somente para o México) . . . . .	564
<b>8 Glossário</b>	
<b>9 Índice</b>	

## O seu projector Dell

O projector vem acompanhado de todos os itens mostrados abaixo. Certifique-se de que tem todos os itens e entre em contacto com a Dell caso falte algum deles.

---

### Conteúdo da embalagem

---

Cabo de alimentação de 1,8 m (3 m nas Américas)

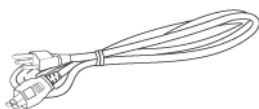

Cabo M1 para D-Sub/USB de 1,8 m

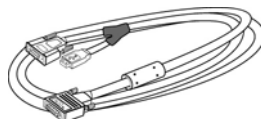

Cabo S-Video de 2 m



Cabo de vídeo composto de 1,8 m



Cabo RCA para áudio de 1,8 m



Cabo minipino para minipino de 1,8 m

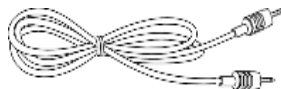

Pilhas (2)

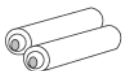

Controlo remoto



---

**Conteúdo da embalagem (continuação)**

---

Documentação

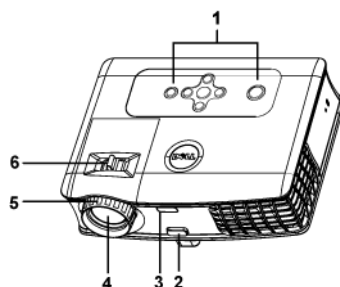

Mala de transporte

**Acerca do seu projector**

1	Painel de controlo
2	Botão de elevação
3	Receptor do controlo remoto
4	Lente
5	Anel de focagem
6	Patilha de zoom

# 2

## Ligar o projector

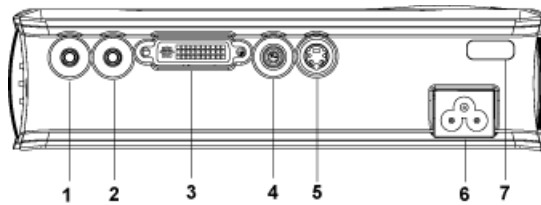

1	Conector de saída áudio
2	Conector de entrada áudio
3	Conector MI-DA
4	Conector de vídeo composto
5	Conector S-Video
6	Conector do cabo de alimentação
7	Receptor de IF

## Ligar a um computador

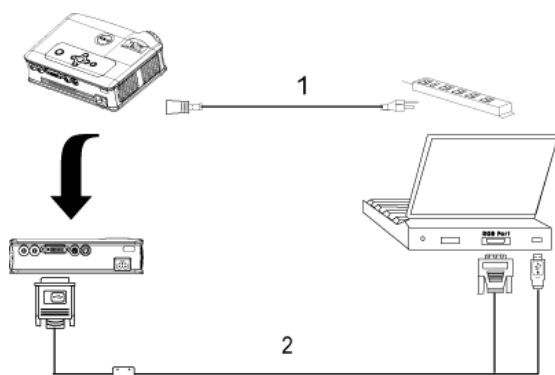

1	Cabo de alimentação
2	Cabo MIA para D-Sub/USB

## Ligar a um leitor de DVD

### Ligar um leitor de DVD com um cabo S-Video

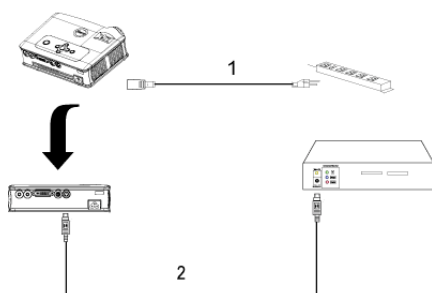

1	Cabo de alimentação
2	Cabo S-Video

## Ligar um leitor de DVD com um cabo composto

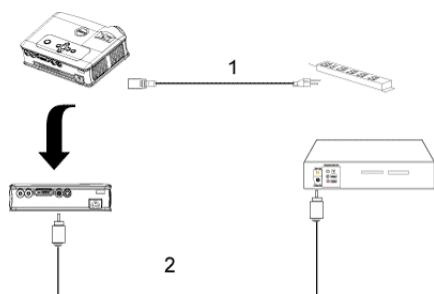

1	Cabo de alimentação
2	Cabo de vídeo composto

## Ligar um leitor de DVD com um cabo componente

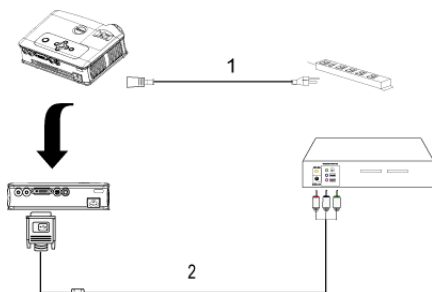

1	Cabo de alimentação
2	Cabo M1-A para HDTV



**NOTA:** O cabo M1-A para HDTV não é fornecido pela Dell. Consulte um técnico de instalação para obter o cabo.





# Utilizar o projector

## Ligar o projector

 **NOTA:** Ligue o projector antes de ligar a origem. A luz do botão de alimentação fica verde intermitente até este ser premido.

- 1 Remova a tampa da lente.
- 2 Ligue o cabo de alimentação e os cabos de sinal apropriados. Para obter informações sobre como ligar o projector, consulte "Ligar o projector" na página 509.
- 3 Prima o botão de alimentação (consulte "Utilizar o painel de controlo" na página 517" para localizar o botão de alimentação). O logótipo da Dell fica visível durante 30 segundos.
- 4 Ligue a origem (computador, leitor de DVD, etc.). O projector detecta a fonte automaticamente.

Se a mensagem "Searching for signal..." (A procurar sinal...) aparecer no ecrã, certifique-se de que os cabos adequados estão correctamente ligados.

Se tiver várias origens ligadas ao projector, prima o botão **Source** no controlo remoto ou no painel de controlo para seleccionar a origem pretendida.

## Desligar o projector

 **AVISO:** Não desligue o projector antes de o encerrar correctamente, tal como explicado no seguinte procedimento.

- 1 Prima o botão de alimentação.
- 2 Prima novamente o botão de alimentação. As ventoinhas de arrefecimento continuam a funcionar durante 90 segundos.
- 3 Desligue o cabo de alimentação da tomada eléctrica e do projector.

 **NOTA:** Se premir o botão de alimentação com o projector em funcionamento, será apresentada a mensagem "Power Off the Lamp?" (Desligar a lâmpada?) no ecrã. Para fazer desaparecer esta mensagem, prima qualquer botão no painel de controlo ou ignore-a; esta desaparecerá após 5 segundos.

## Ajustar a imagem projectada

### Elevar o projector

- 1 Prima o botão de elevação.
- 2 Eleve o projector até atingir o ângulo de projecção pretendido e, em seguida, liberte o botão para bloquear o pé de elevação nessa posição.
- 3 Utilize a roda de ajuste de inclinação para ajustar o ângulo de projecção.

### Baixar o projector

- 1 Pressione o botão de elevação.
- 2 Baixe o projector e, em seguida, liberte o botão para bloquear o pé de elevação nessa posição.

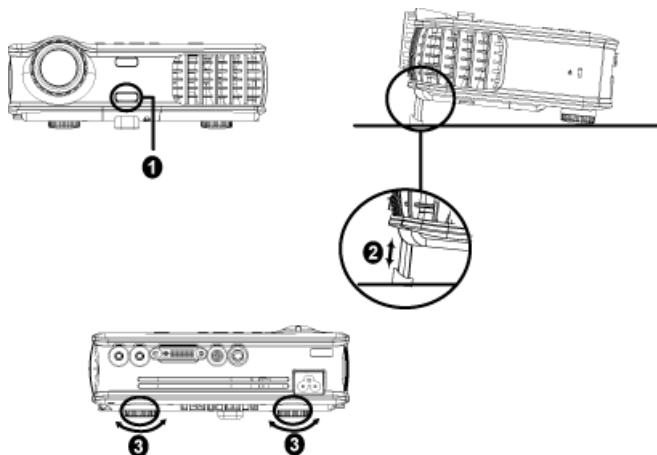

1	Botão de elevação
2	Pé de elevação
3	Roda de ajuste de inclinação

## Ajustar o zoom e o foco do projector

**⚠ ATENÇÃO:** Para evitar danificar o projector, certifique-se de que a lente de zoom e o pé de elevação estão totalmente recolhidos antes de mover o projector ou de o colocar na mala de transporte.

- 1 Rode a patilha de zoom para ampliar ou reduzir.
- 2 Rode o anel de focagem até obter uma imagem nítida. O projector permite focar a distâncias entre 1,5 m e 12 m (4,9 pés e 39,4 pés).

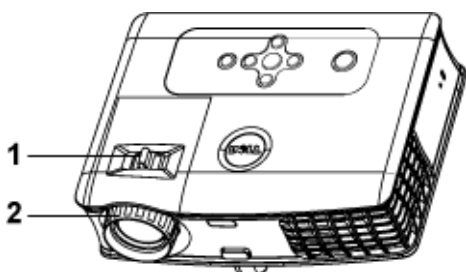

1	Patilha de zoom
2	Anel de focagem

# Ajustar o tamanho da imagem de projecção

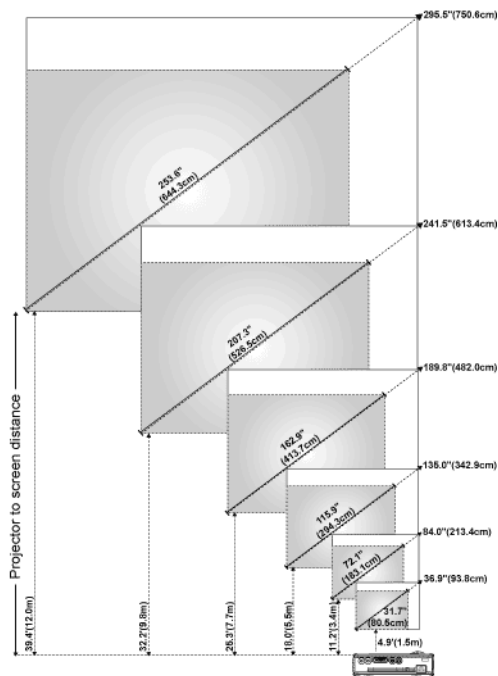

Ecrã (Diagonal)	Máx.	36,9" (93,8 cm)	84" (213,4 cm)	135" (342,9 cm)	189,8" (482 cm)	241,5" (613,4 cm)	295,5" (750,6cm)
	Mín.	31,7" (80,5 cm)	72,1" (183,1cm)	115,9" (294,3 cm)	162,9" (413,7cm)	207,3" (526,5 cm)	253,6" (644,3 cm)
Tamanho do ecrã	Máx. (LxA)	29,5"X22,1"	67,2"X50,4"	108"X81"	151,8"X119,5"	193,2"X144,9"	236,4"X177,3"
		(75 cmX 56,3 cm)	(170,7 cmX 128 cm)	(274,3 cmX 205,7 cm)	(385,6 cmX 289,2 cm)	(490,7 cmX 368 cm)	(600,5 cmX 450,3 cm)
	Mín. (LxA)	25,3"X19"	57,7"X43,3"	92,7"X69,5"	130,3"X97,7"	165,8"X124,4"	202,9"X152,2"
		(64,4 cmX 48,3 cm)	(146,5 cmX 109,9 cm)	(235,5 cmX 176,6 cm)	(331 cmX 248,2 cm)	(421,2 cmX 315,9 cm)	(515,4 cmX 386,6 cm)
Distância		4,9' (1,5 m)	11,2' (3,4 m)	18' (5,5 m)	25,3' (7,7 m)	32,2' (9,8 m)	39,4' (12 m)
* Este diagrama serve apenas como referência para o utilizador.							

## Utilizar o painel de controlo

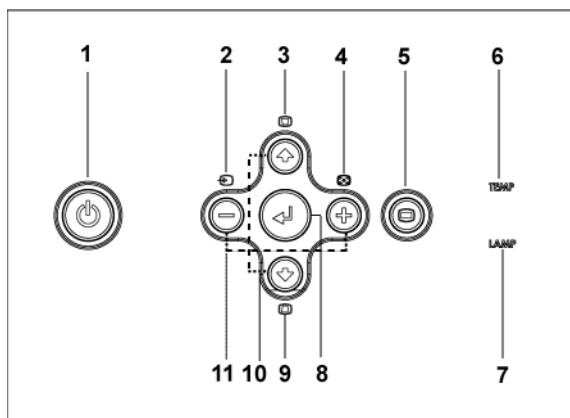

1	Power	Liga e desliga o projector. Para obter mais informações, consulte "Ligar o projector" na página 513 e "Desligar o projector" na página 513.
2	Source	Prima para alternar entre as origens RGB analógico, Composto, Component-i), S-Video e YPbPr analógico, quando estiverem ligadas várias origens ao projector.
3	Ajuste Keystone	Prima para ajustar a distorção da imagem provocada pela inclinação do projector. ( $\pm 16$ graus)
4	Resync	Prima para <b>sincronizar</b> o projector com a origem de entrada. não funciona se o ecrã de configuração (OSD) estiver activo.
5	Menu	Prima para activar o OSD. Use as teclas direccionais e o botão <b>Menu</b> para navegar no OSD.

6	Luz de aviso TEMP	<ul style="list-style-type: none"> <li>Se a luz TEMP estiver constantemente acesa em laranja, o projector sobreaqueceu. O visor desliga-se automaticamente. Ligue novamente o visor depois do projector arrefecer. Se o problema persistir, contacte a Dell.</li> <li>Se a luz TEMP estiver laranja intermitente, uma das ventoinhas do projector avariou-se e o projector desliga-se automaticamente. Se o problema persistir, contacte a Dell.</li> </ul>
7	Luz de aviso LAMP	Se a luz LAMP estiver constantemente acesa em laranja, substitua a lâmpada.
8	Enter	Prima para confirmar o item seleccionado.
9	Ajuste Keystone	Prima para ajustar a distorção da imagem provocada pela inclinação do projector. ( $\pm 16$ graus)
10	Para cima $\uparrow$ e $\downarrow$ para baixo	Prima para seleccionar os itens do OSD.
11	Botões $\ominus$ e $\oplus$	Prima para ajustar as definições do OSD.

## Utilizar o controlo remoto

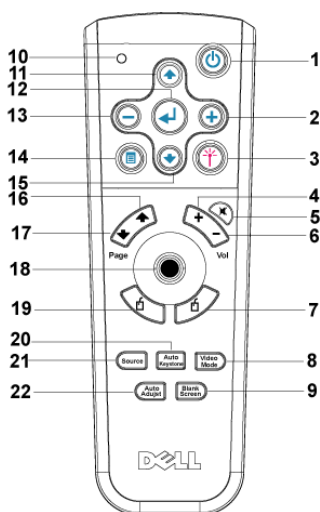

1	Power	Liga e desliga o projector. Para obter mais informações, consulte "Ligar o projector" na página 513 e "Desligar o projector" na página 513.
2	⊕	Prima para ajustar as definições do OSD.
3	Laser	Aponte o controlo remoto para o ecrã e mantenha premido o botão Laser para activar a luz de laser.
4	Volume ⊕	Prima para aumentar o volume.
5	Mute	Prima para activar ou desactivar o altifalante do projector.
6	Volume ⊖	Prima para diminuir o volume.
7	Clique com o botão direito	Clique com o botão direito do rato.
8	Video mode	O microprojector Dell 3400MP inclui configurações predefinidas optimizadas para apresentação de dados (diagramas de computador) ou vídeo (filmes, jogos, etc.). Prima o botão <b>Video mode</b> para alternar entre os modos <b>PC</b> , <b>Movie</b> , <b>Game</b> , <b>sRGB</b> ou <b>User</b> (para o utilizador configurar e guardar as definições preferidas). Prima o botão <b>Video mode</b> uma vez para mostrar o modo de apresentação actual. Prima novamente o botão <b>Video mode</b> para alternar entre os modos.
9	Blank screen	Prima para ocultar a imagem, prima novamente para voltar a apresentar a imagem.
10	LED	Indicador LED.
11	Botão para cima ⊕	Prima para seleccionar os itens do OSD.
12	Botão Enter	Prima para confirmar a selecção.
13	⊖	Prima para ajustar as definições do OSD.
14	Menu	Prima para activar o OSD.
15	Botão para baixo ⊖	Prima para seleccionar os itens do OSD.
16	Page ⊕	Prima para passar para a página anterior.
17	Page ⊖	Prima para passar para a página seguinte.
18	Botão direcciona	O botão direcciona pode ser usado para controlar os movimentos do rato. A função do rato é activada através da utilização do cabo M1 para ligar o computador e o projector.

19	Clique com o botão esquerdo	Clique com o botão esquerdo do rato.
20	Auto Keystone	Prima para activar a correcção automática da distorção da imagem provocada pela inclinação do projector.
21	Source	Prima para alternar entre as origens Analog RGB, Digital RGB, Composite, Component-i, S-video e Analog YPbPr.
22	Auto adjust	Prima para sincronizar o projector com a origem de entrada. O botão Auto adjust não funciona se o ecrã de configuração (OSD) estiver activo.

## Utilizar o ecrã de configuração

O projector tem um ecrã de configuração multilíngue (OSD, On-Screen Display), que pode ser apresentado com ou sem uma origem de entrada presente.

No menu principal (Main Menu), prima  $\odot$  ou  $\ominus$  para percorrer os separadores. Prima o botão Enter no painel de controlo ou no controlo remoto para seleccionar um submenu.

No submenu, prima  $\odot$  ou  $\ominus$  para efectuar uma selecção. Quando um item é seleccionado, a cor é alterada para cinzento escuro. Utilize  $\ominus$  ou  $\odot$  no painel de controlo ou no controlo remoto para ajustar uma definição.

Para fechar o OSD, passe para o separador Exit e prima o botão Enter no painel de controlo ou no controlo remoto.

### Definições da imagem





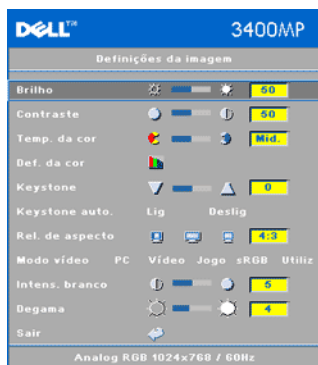

**BRILHO**—Utilize ⊖ e ⊕ para ajustar o brilho da imagem.

**CONTRASTE**—Utilize ⊖ e ⊕ para ajustar o grau de diferença entre as partes mais claras e mais escuras da imagem. O ajuste do contraste altera a quantidade de preto e de branco na imagem.

**TEMP. DA COR**—Ajusta a temperatura da cor. Quanto mais elevada for a temperatura, mais azul parecerá o ecrã; quanto menor for a temperatura, mais vermelho parecerá o ecrã. O modo de utilizador activa os valores do menu de definições de cor.

**DEF. DA COR**—Ajuste manualmente as cores vermelha, verde e azul.

**KEYSTONE**—Ajuste a distorção da imagem causada pela inclinação do projector ( $\pm 16$  graus).

**KEYSTONE AUTO.**—Ajusta automaticamente a distorção da imagem provocada pela inclinação do projector.

**REL. DE ASPECTO**—Seleccione uma relação de aspecto para ajustar a apresentação da imagem.

- 1:1 — A origem de entrada é apresentada sem redimensionamento. Utilize a relação de aspecto 1:1 se estiver a utilizar um dos seguintes itens:
  - Cabo VGA e o computador tem uma resolução inferior a XGA (1024x768);
  - Cabo de componentes (576p/480i/480p);
  - Cabo S-Video;
  - Cabo composto;
- 16:9 — A origem de entrada é redimensionada para caber na largura do ecrã;
- 4:3 — A origem de entrada é redimensionada para caber no ecrã. Utilize a relação de aspecto 16:9 ou 4:3 se estiver a utilizar um dos seguintes itens:
  - Resolução do computador superior a XGA;
  - Cabo de componentes (1080i ou 720p).

**MODO VÍDEO**—Seleccione um modo para otimizar a imagem apresentada com base no modo como o projector está a ser utilizado: **Vídeo**, **Jogo**, **PC**, **sRGB** (fornece uma representação mais exacta das cores) e **Utiliz** (para configurar as suas definições preferidas). Se ajustar as definições de **Intens. branco** ou **Degama**, o projector mudará automaticamente para **Utiliz**.

**INTENS. BRANCO**—Selecione 0 para maximizar a reprodução de cores e 10 para maximizar o brilho.

**DEGAMA**—Ajuste entre 1 e 4 para alterar o desempenho de cor do ecrã.

## Menu Audio



**VOLUME**—Prime  $\ominus$  para diminuir o volume e  $\oplus$  para aumentar o volume.

**SEM SOM**—Permite anular o volume.

## Menu Gestão

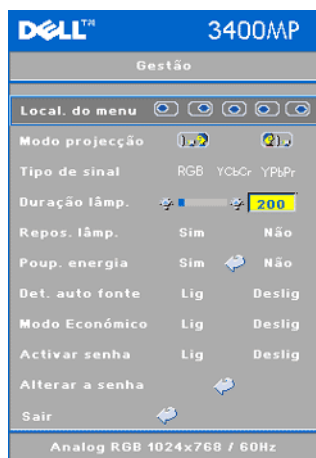

**LOCAL. DO MENU**—Selecciona a localização do OSD no ecrã.

**MODO PROJECCÃO**—Selecciona o modo como a imagem é apresentada:

- Projecção frontal - Secretária (predefinição).
- Projecção posterior - Secretária — O projector inverte a imagem para que possa projectar por trás de um ecrã translúcido.

**TIPO DE SINAL**—Para seleccionar manualmente o tipo de sinal: RGB, YCbCr ou YPbPr.

**DURAÇÃO LÂMP.**—Apresenta as horas de funcionamento da lâmpada desde a última colocação do cronómetro a zero.

**REPOS. LAMP.**—Depois de instalar uma lâmpada nova, selecione Yes para colocar o cronómetro da lâmpada a zero.

**POUP. ENERGIA**—Selecione **Sim** para configurar o período de espera do modo de poupança de energia. O período de espera é o tempo que pretende que o projector aguarde sem entrada de sinal. Depois deste período, o projector entra no modo de poupança de energia e apaga a lâmpada. O projector é novamente ligado quando detecta um sinal de entrada ou quando o utilizador prime o botão de alimentação. Após duas horas, o projector desliga-se e o utilizador tem de premir o botão de alimentação para ligar o projector.

**DET. AUTO FONTE**—Selecione **Lig** (predefinição) para detectar automaticamente os sinais de entrada disponíveis. Quando o projector está ligado e prime **SOURCE**, o projector localiza automaticamente o sinal de entrada disponível seguinte. Selecione **Deslig** para bloquear o sinal de entrada actual. Quando **Deslig** está seleccionado e prime **SOURCE**, o utilizador selecciona o sinal de entrada que pretende utilizar.



**MODO ECONÓMICO**—Selecione a opção **Lig** para utilizar o projector num nível de energia menor (136 watts), que pode proporcionar maior duração da lâmpada, funcionamento mais silencioso e menor luminosidade no ecrã. Selecione **Deslig** para funcionar no nível de energia normal (156 watts).

**ACTIVAR SENHA**—Selecione **Lig** para definir uma palavra-passe pessoal. Selecione **Deslig** para desactivar a função de palavra-passe.

**ALTERAR A SENHA**—Prima para alterar a palavra-passe conforme a sua preferência.

## Idioma



Prima  ou  para seleccionar o idioma preferido para o OSD.

## Predefinições



**Predefinições** --Selecione **Sim** para repor as predefinições de fábrica do projector. Os itens repostos incluem as definições da origem do computador e do vídeo.

## Menu Fonte do computador



**NOTA:** Este menu só está disponível quando o projector está ligado a um computador.

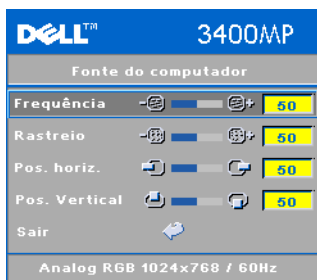

**FREQUÊNCIA**—Altera a frequência do relógio de apresentação de dados para corresponder à frequência da placa gráfica do computador. Se vir uma barra vertical tremulante, utilize o controlo **Frequência** para minimizar as barras. Este é um ajuste grosseiro.

**RASTREIO**—Sincroniza a fase do sinal apresentado com a placa gráfica. Se detectar uma imagem instável ou trémula, utilize **Rastreo** para corrigi-la. Este é um ajuste fino.



**NOTA:** Faça primeiro o ajuste de **Frequência** e, em seguida, o de **Rastreo**.

**POS. HORIZ**—Prima  $\ominus$  para ajustar a posição horizontal da imagem para a esquerda e  $\oplus$  para ajustar a posição horizontal da imagem para a direita.

**POS. VERTICAL**—Prima  $\ominus$  para ajustar a posição vertical da imagem para baixo e  $\oplus$  para ajustar a posição vertical da imagem para cima.

## Menu Fonte de vídeo



**NOTA:** Este menu só está disponível com sinal S-Video ou Vídeo (composto) ligado.



**SATURAÇÃO**—Ajusta a origem de vídeo de preto e branco para cor totalmente saturada. Prima  $\ominus$  para diminuir a quantidade de cor na imagem e  $\oplus$  para aumentar a quantidade de cor na imagem.



**NITIDEZ**—Prima  $\ominus$  para diminuir a nitidez e  $\oplus$  para aumentar a nitidez.

**TONALIDADE**—Prima  $\ominus$  para aumentar a quantidade de verde na imagem e  $\oplus$  para aumentar a quantidade de vermelho na imagem.





# Resolução de problemas do projector

Se tiver problemas com o projector, consulte as seguintes sugestões para resolução de problemas. Se o problema persistir, entre em contacto com a Dell.

---

<b>Problema</b>	<b>Possível solução</b>
Não aparece nenhuma imagem no ecrã	<ul style="list-style-type: none"><li>• Certifique-se de que a tampa da lente foi removida e de que o projector está ligado.</li><li>• Certifique-se de que a porta gráfica externa está activada. Se estiver a utilizar um computador portátil Dell, pressione os botões  . Para outros computadores, consulte a documentação.</li><li>• Certifique-se de que todos os cabos estão ligados com firmeza. Consulte "Ligar o projector" na página 509."</li><li>• Certifique-se de que os pinos dos conectores não estão tortos ou quebrados.</li><li>• Certifique-se de que a lâmpada está instalada correctamente (consulte a secção "Substituição da lâmpada" na página 528").</li><li>• Execute o teste de diagnóstico automático. Consulte "Diagnóstico automático para vídeo" na página 528. Certifique-se de que as cores do teste padrão estão correctas.</li></ul>

---

<b>Problema (continuação)</b>	<b>Possível solução (continuação)</b>
Apresentação parcial, incorrecta ou deslocamento da imagem	<p><b>1</b> Pressione o botão <b>Sincronizar novamente</b> no controlo remoto ou no painel de controlo.</p> <p><b>2</b> Se você estiver usando um computador portátil Dell, defina a resolução para XGA (1024x768):</p> <ul style="list-style-type: none"> <li><b>a</b> Clique com o botão direito numa parte vazia da área de trabalho do Windows, clique em <b>Propriedades</b> e, de seguida, seleccione a opção <b>Definições</b>.</li> <li><b>b</b> Verifique se a configuração é 1024x768 pixels para a porta do monitor externo.</li> <li><b>c</b> Pressione   .</li> </ul> <p>Se tiver dificuldade em alterar a resolução ou o seu monitor bloquear, reinicie todos os equipamentos e o projector.</p> <p>Se estiver a utilizar um computador portátil Dell, consulte a documentação.</p>
O ecrã não mostra a sua apresentação	Se estiver usando um computador portátil, pressione os botões   .
A imagem está instável ou trémula	Ajuste a opção de controlo na opção <b>Fonte do computador</b> do OSD.
A imagem apresenta uma barra trémula na vertical.	Ajuste a opção frequência na opção <b>Fonte do computador</b> do OSD.
A cor da imagem não está correcta	<ul style="list-style-type: none"> <li>• Se o sinal de saída da placa gráfica está sincronizado em verde e pretende apresentar o sinal VGA a 60 Hz, aceda ao OSD e seleccione <b>Gestão</b> e, de seguida, <b>Tipo de Sinal</b> e por último <b>RGB</b>.</li> <li>• Execute o teste de diagnóstico automático (consulte " Diagnóstico automático para vídeo ") para realizar um diagnóstico preliminar sobre o problema de cores da imagem. Certifique-se de que as cores do teste padrão estão correctas.</li> </ul>

<b>Problema (continuação)</b>	<b>Possível solução (continuação)</b>
A imagem não está focalizada.	<ol style="list-style-type: none"> <li><b>1</b> Ajuste o anel de focagem na lente do projector.</li> <li><b>2</b> Certifique-se de que a tela de projecção se encontra dentro dos limites de distância especificados para o projector. (4.9 ft [1.5 m] a 39.4 ft [12 m]).</li> </ol>
A imagem é ampliada no modo de 16:9 do DVD	<p>O projector detecta automaticamente a proporção de 16:9 do DVD e ajusta-a para ecrã integral com uma predefinição de 4:3 (formato letter-box).</p> <p>Se a imagem continuar ampliada, ajuste a relação largura/altura das formas dos pixels da seguinte forma:</p> <ul style="list-style-type: none"> <li>• Se estiver reproduzindo um DVD de 16:9, seleccione a relação largura/altura das formas dos pixels de 4:3 no leitor de DVD, se possível.</li> <li>• Se não for possível seleccionar a proporção de 4:3 no leitor de DVD, seleccione-a no menu <b>Definições da imagem</b> no OSD.</li> </ul>
A imagem está invertida.	Selecione a opção <b>Gestão</b> no OSD e ajuste o modo de projecção.
A lâmpada queimou ou produz estalos	Quando a lâmpada atinge o fim da sua vida útil, esta pode queimar ou produzir estalos. Se isto acontecer, o projector não volta a ligar. Para substituir a lâmpada, consulte a secção "Substituição da lâmpada" na página 528.
A cor da luz <b>LAMP</b> é cor-de-laranja consistente	Se a luz <b>LAMP</b> ficar cor-de-laranja consistente, substitua a lâmpada.
A luz <b>LAMP</b> pisca cor-de-laranja	Se a luz <b>LAMP</b> estiver a piscar cor-de-laranja, é porque a tampa da lâmpada não está devidamente fechada. Feche correctamente a tampa da lâmpada. Se o problema persistir, entre em contacto com a Dell.

<b>Problema (continuação)</b>	<b>Possível solução (continuação)</b>
A cor da luz <b>TEMP</b> é cor-de-laranja consistente.	O projector está com um aquecimento. O ecrã desliga-se automaticamente. Volte a ligar o ecrã depois que o projector arrefecer. Se o problema persistir, entre em contacto com a Dell.
A luz <b>TEMP</b> está a piscar cor-de-laranja.	Uma ventoinha do projector falhou e o projector será desligado automaticamente. Se o problema persistir, entre em contacto com a Dell.
O controlo remoto não está a funcionar suavemente ou o alcance é muito limitado.	As pilhas podem estar fracas. Verifique se o feixe de laser transmitido a partir do controlo remoto está fraco demais. Se for preciso, substitua as pilhas gastas por 2 pilhas AA novas.

## Diagnóstico automático para vídeo

O projector 3400MP Dell possui um teste de diagnóstico automático para a apresentação de vídeo do projector (para os sinais do tipo Vídeo, S-Video e Componente-i). Utilize este recurso avançado para executar um diagnóstico automático preliminar do projector sempre que se deparar com problemas de apresentação de vídeo.

- 1 Depois de ligar o projector, pressione simultaneamente os botões "+" e "-" no painel de controlo por 3 segundos e solte-os quando o ecrã ficar em branco.
- 2 Pressione novamente os botões "+" e "-" para sair do modo de diagnóstico.
- 3 No modo de diagnóstico automático, o ecrã executa um teste com um ciclo de sete cores da seguinte forma:  
Vermelho--> Verde--> Azul--> Branco--> Azul claro--> Verde escuro--> Amarelo. Certifique-se de que as cores do teste padrão estão correctas. Entre em contacto com a Dell se as cores não forem apresentadas correctamente.

## Substituição da lâmpada

Substitua a lâmpada quando aparecer a mensagem "Lamp is approaching the end of its useful life in full power operation" (A lâmpada está a aproximar-se do fim da vida útil no funcionamento de potência total). Aparece no ecrã a mensagem "Replacement suggested! [www.dell.com/lamps](http://www.dell.com/lamps)" (Recomenda-se a substituição! [www.dell.com/lamps](http://www.dell.com/lamps)). Se o problema persistir depois de substituir a lâmpada, entre em contacto com a Dell.







## Especificações

Válvula de luz	Chip único com a tecnologia DLP™ DDR (“Double data Rate”- Velocidade de dados dupla)
Luminosidade	Intensidade luminosa de 1500 Lumens ANSI (Máximo)
Relação de contraste	2100:1, típico (branco integral/preto integral)
Uniformidade	85%, típico (Norma japonesa - JBMA)
Lâmpada	Lâmpada de 156 W substituível pelo utilizador e com uma duração de 3000 horas (até 4000 horas no modo de poupança)
Quantidade de pixels	1024x768 (XGA)
Reprodução de cores	16,7 M cores
Velocidade da roda de cores	Entre 100 e 127,5 Hz (2X)
Lente de projecção	Entre F/2,7 e 2,88 e entre f=28,43 e 32,73 mm com lente de zoom manual de 1,15x
Tamanho do ecrã de projecção	Entre 31,7 e 246 polegadas (diagonal)
Distância de projecção	Entre 4,9 e 39,4 pés (entre 1,5 m e 12 m)
Compatibilidade de vídeo	Compatibilidade com as normas NTSC, NTSC 4.43, PAL, PAL-M, PAL-N, SECAM e HDTV (1080i, 720p, 576i/p, 480i/p)  Compatível com vídeo composto, vídeo componente e S-Video

Frequência horizontal	Entre 15 kHz e 80 kHz (analógica/digital)
Frequência vertical	Entre 50Hz e 85 Hz (analógica/digital)
Fonte de alimentação	Universal entre 100 e 240 V CA e entre 50 e 60 Hz com entrada PFC
Consumo de energia	195 W, típico, 165 W no modo de poupança
Áudio	1 altifalante, 1 watt RMS
Nível de ruído	38 dB (A) no modo de funcionamento normal, 36 dB (A) no modo de poupança
Peso	2,4 lbs (1,09 kg)
Dimensões (LxAxP)	Externas 8,0x6,0x2,9 ± 0,04 polegadas (204x154x73,7 ± 1 mm)
Condições ambientais	Temperatura de funcionamento: 5°C - 35°C (41°F- 95°F)  Humidade: 80% no máximo  Temperatura de armazenamento: -20°C a 60°C (-4°F a 140°F)  Humidade: 80% no máximo
Regulamentação	FCC, CE, VCCI, UL, cUL, TÜV- GS, ICES-003, MIC, C-Tick, GOST, PCBC, CCC, PSB, EZU, NOM, S-TüV/Argentina
Conectores de entrada/saída	Alimentação: Tomada de entrada CA  Entrada do computador: uma entrada MI-DA para entrada de sinais analógicos/digitais/componentes e HDTV  Entrada de vídeo: uma entrada RCA de vídeo composto e uma entrada S-Video  Entrada áudio: uma tomada telefónica (diâmetro de 3,5 mm)  Saída áudio: uma tomada telefónica (diâmetro de 3,5 mm)

## Modos de compatibilidade

Modo	Resolução	(ANALÓGICO)		(DIGITAL)	
		Frequência vertical (Hz)	Frequência horizontal (kHz)	Frequência vertical (Hz)	Frequência horizontal (kHz)
VGA	640X350	70	31,5	70	31,5
VGA	640X350	85	37,9	85	37,9
VGA	640X400	85	37,9	85	37,9
VGA	640X480	60	31,5	60	31,5
VGA	640X480	72	37,9	72	37,9
VGA	640X480	75	37,5	75	37,5
VGA	640X480	85	43,3	85	43,3
VGA	720X400	70	31,5	70	31,5
VGA	720X400	85	37,9	85	37,9
SVGA	800X600	56	35,2	56	35,2
SVGA	800X600	60	37,9	60	37,9
SVGA	800X600	72	48,1	72	48,1
SVGA	800X600	75	46,9	75	46,9
SVGA	800X600	85	53,7	85	53,7
XGA	1024X768	60	48,4	60	48,4
XGA	1024X768	70	56,5	70	56,5
XGA	1024X768	75	60	75	60
XGA	1024X768	85	68,7	-	-
*SXGA	1280X1024	60	63,98	60	63,98
*SXGA	1280X1024	75	79,98	-	-
*SXGA+	1400X1050	60	63,98	-	-
*UXGA	1600x1200	60	75	-	-
MAC LC13*	640X480	66,66	34,98	-	-
MAC II 13*	640X480	66,68	35	-	-
MAC 16*	832X624	74,55	49,725	-	-
MAC 19*	1024X768	75	60,24	-	-
*MAC	1152X870	75,06	68,68	-	-
MAC G4	640X480	60	31,35	-	-
IMAC DV	1024X768	75	60	-	-

\*Imagem de computador comprimida.



# Como entrar em contato com a Dell

Para entrar em contacto com a Dell electronicamente, acesse aos seguintes Websites:

- [www.dell.com](http://www.dell.com)
- [support.dell.com](http://support.dell.com) (suporte técnico)
- [premiersupport.dell.com](http://premiersupport.dell.com) (suporte técnico para instituições de ensino, governamentais, de saúde, e médias/grandes empresas, incluindo clientes Premier, Platinum e Gold)

Para ter acesso a endereços web específicos do seu país, procure a seção do país pretendido na tabela abaixo.

**NOTA:** Os números de ligação gratuita são para uso dentro do país onde estão listados.

Quando precisar entrar em contacto a Dell, utilize os endereços electrónicos, os números de telefone e os códigos apresentados na tabela seguinte. Se precisar de assistência para determinar o código a utilizar, entre em contacto com a operadora local ou internacional.

<b>País (Cidade) Código de acesso internacional Código do país Código da cidade</b>	<b>Nome do departamento ou área de serviço, Website ou endereço de e-mail</b>	<b>Códigos de área, Números locais e Números de ligação gratuita</b>
Anguila	Suporte geral	Ligação gratuita: 800-335-0031
Antígua e Barbuda	Suporte geral	1-800-805-5924
Argentina (Buenos Aires) Código de acesso internacional: 00 Código do país: 54 Código da cidade: 11	Website: <a href="http://www.dell.com.ar">www.dell.com.ar</a> E-mail: <a href="mailto:us_latin_services@dell.com">us_latin_services@dell.com</a> E-mail para computadores de mesa e portáteis: <a href="mailto:la-techsupport@dell.com">la-techsupport@dell.com</a> E-mail para servidores e produtos de armazenamento EMC® : <a href="mailto:la_enterprise@dell.com">la_enterprise@dell.com</a> Atendimento ao cliente	Ligação gratuita: 0-800-444-0730 Ligação gratuita: 0-800-444-0733 Ligação gratuita: 0-800-444-0724 0-810-444-3355
Aruba	Suporte geral	Ligação gratuita: 800-1578



<b>País (Cidade) Código de acesso internacional Código do país Código da cidade</b>	<b>Nome do departamento ou área de serviço, Website ou endereço de e-mail</b>	<b>Códigos de área, Números locais e Números de ligação gratuita</b>
Austrália (Sydney)	E-mail (Austrália): au_tech_support@dell.com	
Código de acesso internacional: 0011	E-mail (Nova Zelândia): nz_tech_support@dell.com Clientes domésticos e pequenas empresas	1-300-655-533
Código do país: 61	Instituições governamentais e empresas	Ligação gratuita: 1-800- 633-559
Código da cidade: 2	Divisão de Contas Preferenciais (DCP) Atendimento ao Cliente  Suporte técnico (computadores portáteis e de mesa) Suporte técnico (servidores e estações de trabalho) Vendas corporativas  Vendas de transação  Fax	Ligação gratuita: 1-800- 060-889  Ligação gratuita: 1-800- 819-339  Ligação gratuita: 1-300- 655-533  Ligação gratuita: 1-800- 733-314  Ligação gratuita: 1-800- 808-385  Ligação gratuita: 1-800- 808-312  Ligação gratuita: 1-800- 818-341

<b>País (Cidade) Código de acesso internacional Código do país Código da cidade</b>	<b>Nome do departamento ou área de serviço, Website ou endereço de e-mail</b>	<b>Códigos de área, Números locais e Números de ligação gratuita</b>
Austria (Viena)	Website: support.euro.dell.com	
Código de acesso internacional: 900	E-mail: tech_support_central_europe@dell.com	
Código do país: 43	Vendas para clientes domésticos/pequenas empresas	0820 240 530 00
Código da cidade: 1	Fax para clientes domésticos/pequenas empresas	0820 240 530 49
	Atendimento ao cliente - Clientes domésticos/pequenas empresas	0820 240 530 14
	Atendimento ao cliente - Contas preferenciais/corporativo	0820 240 530 16
	Suporte técnico doméstico/pequenas empresas	0820 240 530 14
	Suporte técnico para contas preferenciais/corporativo	0660 8779
	Central	0820 240 530 00
<b>Bahamas</b>	Suporte geral	Ligação gratuita: 1-866- 278-6818
<b>Barbados</b>	Suporte geral	1-800-534-3066
<b>Bélgica (Bruxelas)</b>	Website: support.euro.dell.com	
Código de acesso internacional: 00	E-mail para clientes francófonos: support.euro.dell.com/be/fr/emailde ll/	
Código do país: 32	Suporte técnico apenas para computadores Inspiron XPS	02 481 92 96
Código da cidade: 2	Suporte técnico para os restantes computadores Dell	02 481 92 88
	Fax do suporte técnico	02 481 92 95
	Atendimento ao Cliente	02 713 15 .65
	Vendas Corporativas	02 481 91 00
	Fax	02 481 92 99
	Central	02 481 91 00
<b>Bermudas</b>	Suporte geral	1-800-342-0671

<b>País (Cidade) Código de acesso internacional Código do país Código da cidade</b>	<b>Nome do departamento ou área de serviço, Website ou endereço de e-mail</b>	<b>Códigos de área, Números locais e Números de ligação gratuita</b>
Bolívia	Suporte geral	Ligação gratuita: 800-10-0238
Brasil	Website: <a href="http://www.dell.com/br">www.dell.com/br</a>	
Código de acesso internacional: 00	Suporte ao cliente e suporte técnico	0800 90 3355
Código do país: 55	Fax do suporte técnico	51 481 5470
Código da cidade: 51	Fax do atendimento ao cliente	51 481 5480
	Vendas	0800 90 3390
Ilhas Virgens Britânicas	Suporte geral	Ligação gratuita: 1-866-278-6820
Brunei	Serviço técnico ao cliente (Penang, Malásia)	604 633 4966
Código do país: 673	Serviço ao cliente (Penang, Malásia)	604 633 4949
	Vendas de transação (Penang, Malásia)	604 633 4955

<b>País (Cidade) Código de acesso internacional Código do país Código da cidade</b>	<b>Nome do departamento ou área de serviço, Website ou endereço de e-mail</b>	<b>Códigos de área, Números locais e Números de ligação gratuita</b>
Canadá (North York, Ontário)	Status de pedido on-line: <a href="http://www.dell.ca/ostatus">www.dell.ca/ostatus</a>	
Código de acesso internacional: 011	AutoTech (suporte técnico automatizado)	Ligação gratuita: 1-800- 247-9362
	Atendimento ao cliente (Vendas a clientes domésticos/pequenas empresas)	Ligação gratuita: 1-800- 847-4096
	Atendimento ao cliente (médias/grandes empresas, instituições governamentais)	Ligação gratuita: 1-800- 326-9463
	Suporte técnico (Vendas a clientes domésticos/pequenas empresas)	Ligação gratuita: 1-800- 847-4096
	Suporte técnico (médias/grandes empresas, instituições governamentais)	Ligação gratuita: 1-800- 387-5757
	Suporte técnico (impressoras, projectores, televisores, computadores portáteis, jukebox digital e dispositivos sem fio)	1-877-335-5767
	Vendas (Vendas a clientes domésticos/pequenas empresas)	Ligação gratuita: 1-800- 387-5752
	Vendas (médias/grandes empresas, instituições governamentais)	Ligação gratuita: 1-800- 387-5755
	Vendas de peças sobresselentes e vendas de serviço estendido	1 866 440 3355
<b>Ilhas Cayman</b>	Suporte geral	1-800-805-7541
<b>Chile (Santiago)</b>	Vendas, suporte ao cliente e suporte técnico	Ligação gratuita: 1230- 020-4823
Código do país: 56		
Código da cidade: 2		



<b>País (Cidade) Código de acesso internacional Código do país Código da cidade</b>	<b>Nome do departamento ou área de serviço, Website ou endereço de e-mail</b>	<b>Códigos de área, Números locais e Números de ligação gratuita</b>
	Contas de grandes empresas - Oeste	Ligação gratuita: 800 858 2811
	Peças sobresselentes para contas de grandes empresas	Ligação gratuita: 800 858 2621
<b>Colômbia</b>	Suporte geral	980-9-15-3978
<b>Costa Rica</b>	Suporte geral	0800-012-0435
<b>República Checa (Praga)</b>	Website: <a href="http://support.euro.dell.com">support.euro.dell.com</a> E-mail: <a href="mailto:czech_dell@dell.com">czech_dell@dell.com</a>	
Código de acesso internacional: 00	Suporte técnico	22537 2727
	Atendimento ao cliente	22537 2707
Código do país: 420	Fax	22537 2714
	Fax do suporte técnico	22537 2728
	Central	22537 2711
<b>Dinamarca (Copenhaga)</b>	Website: <a href="http://support.euro.dell.com">support.euro.dell.com</a> E-mail: <a href="mailto:support.euro.dell.com/dk/da/emaildell/">support.euro.dell.com/dk/da/emaildell/</a>	
Código de acesso internacional: 00	Suporte técnico apenas para computadores Inspiron XPS	7010 0074
Código do país: 45	Suporte técnico para os restantes computadores Dell	7023 0182
	Atendimento ao cliente (Relacional)	7023 0184
	Atendimento ao cliente - Clientes domésticos/pequenas empresas	3287 5505
	Central (Relacional)	3287 1200
	Fax da central (Relacional)	3287 1201
	Central (Clientes domésticos/pequenas empresas)	3287 5000
	Fax da central (Clientes domésticos/pequenas empresas)	3287 5001
<b>Dominica</b>	Suporte geral	Ligação gratuita: 1-866- 278-6821

<b>País (Cidade) Código de acesso internacional Código do país Código da cidade</b>	<b>Nome do departamento ou área de serviço, Website ou endereço de e-mail</b>	<b>Códigos de área, Números locais e Números de ligação gratuita</b>
República Dominicana	Suporte geral	1-800-148-0530
Equador	Suporte geral	Ligação gratuita: 999- 119
El Salvador	Suporte geral	01-899-753-0777
Finlândia (Helsínquia)	Website: <a href="http://support.euro.dell.com">support.euro.dell.com</a> E-mail: <a href="mailto:support.euro.dell.com/fi/fi/emaildel">support.euro.dell.com/fi/fi/emaildel</a>	
Código de acesso internacional: 990	I/ Suporte técnico	09 253 313 60
Código do país: 358	Atendimento ao cliente	09 253 313 38
	Fax	09 253 313 99
Código da cidade: 9	Central	09 253 313 00

<b>País (Cidade) Código de acesso internacional Código do país Código da cidade</b>	<b>Nome do departamento ou área de serviço, Website ou endereço de e-mail</b>	<b>Códigos de área, Números locais e Números de ligação gratuita</b>
França (Paris) (Montpellier)	Website: support.euro.dell.com E-mail: support.euro.dell.com/fr/fr/emaildel	
Código de acesso internacional: 00	1/	
Código do país: 33	Clientes domésticos e pequenas empresas	0825 387 129
Códigos das cidades: (1) (4)	Suporte técnico apenas para computadores Inspiron XPS	
	Suporte técnico para os restantes computadores Dell	0825 387 270
	Atendimento ao cliente	0825 823 833
	Central	0825 004 700
	Central (ligações de fora da França)	04 99 75 40 00
	Vendas	0825 004 700
	Fax	0825 004 701
	Fax (ligações de fora da França)	04 99 75 40 01
	<b>Corporativo</b>	
	Suporte técnico	0825 004 719
	Atendimento ao cliente	0825 338 339
	Central	01 55 94 71 00
	Vendas	01 55 94 71 00
	Fax	01 55 94 71 01



<b>País (Cidade) Código de acesso internacional Código do país Código da cidade</b>	<b>Nome do departamento ou área de serviço, Website ou endereço de e-mail</b>	<b>Códigos de área, Números locais e Números de ligação gratuita</b>
Alemanha (Langen) Código de acesso internacional: 00 Código do país: 49 Código da cidade: 6103	Website: <a href="http://support.euro.dell.com">support.euro.dell.com</a> E-mail: <a href="mailto:tech_support_central_europe@dell.com">tech_support_central_europe@dell.com</a> Suporte técnico apenas para computadores Inspiron XPS Suporte técnico para os restantes computadores Dell Atendimento ao cliente - Clientes domésticos/pequenas empresas Atendimento ao cliente de segmento global Atendimento ao cliente de contas preferenciais Atendimento ao cliente de grandes contas Atendimento ao cliente de contas públicas Central	06103 766-7222 06103 766-7200 0180-5-224400 06103 766-9570 06103 766-9420 06103 766-9560 06103 766-9555 06103 766-7000
Grécia Código de acesso internacional: 00 Código do país: 30	Website: <a href="http://support.euro.dell.com">support.euro.dell.com</a> E-mail: <a href="mailto:support.euro.dell.com/gr/en/emaildell/">support.euro.dell.com/gr/en/emaildell/</a> Suporte técnico Suporte técnico de serviços Gold Central Central de Serviços Gold Vendas Fax	00800-44 14 95 18 00800-44 14 00 83 2108129810 2108129811 2108129800 2108129812
Granada	Suporte geral	Ligação gratuita: 1-866-540-3355
Guatemala	Suporte geral	1-800-999-0136
Guiana	Suporte geral	Ligação gratuita: 1-877-270-4609

<b>País (Cidade) Código de acesso internacional Código do país Código da cidade</b>	<b>Nome do departamento ou área de serviço, Website ou endereço de e-mail</b>	<b>Códigos de área, Números locais e Números de ligação gratuita</b>
<b>Hong Kong</b>	Website: support.ap.dell.com	
Código de acesso internacional: 001	E-mail de suporte técnico: apsupport@dell.com	
Código do país: 852	Suporte técnico (Dimension e Inspiron)	2969 3188
	Suporte técnico (OptiPlex, Latitude e Dell Precision)	2969 3191
	Suporte técnico (PowerApp™, PowerEdge™, PowerConnect™ e PowerVault™)	2969 3196
	Atendimento ao cliente	3416 0910
	Contas de grandes empresas	3416 0907
	Programas de clientes globais	3416 0908
	Divisão de Médias Empresas	3416 0912
	Divisão de Clientes Domésticos e Pequenas Empresas	2969 3105
<b>Índia</b>	Suporte técnico	1600 33 8045
	Vendas (Contas de grandes empresas)	1600 33 8044
	Vendas (Clientes domésticos e pequenas empresas)	1600 33 8046

<b>País (Cidade) Código de acesso internacional Código do país Código da cidade</b>	<b>Nome do departamento ou área de serviço, Website ou endereço de e-mail</b>	<b>Códigos de área, Números locais e Números de ligação gratuita</b>
Irlanda (Cherrywood)	Website: support.euro.dell.com E-mail: dell_direct_support@dell.com	
Código de acesso internacional: 16	Suporte técnico apenas para computadores Inspiron XPS	1850 200 722
Código do país: 353	Suporte técnico para os restantes computadores Dell	1850 543 543
Código da cidade: 1	Suporte técnico para o Reino Unido (somente ligações realizadas de dentro do Reino Unido)	0870 908 0800
	Atendimento ao cliente dos utilizadores domésticos	01 204 4014
	Atendimento ao cliente de pequenas empresas	01 204 4014
	Atendimento ao Cliente para o Reino Unido (somente para ligações realizadas dentro do Reino Unido)	0870 906 0010
	Atendimento ao cliente corporativo	1850 200 982
	Atendimento ao cliente corporativo (somente para ligações realizadas dentro do Reino Unido)	0870 907 4499
	Vendas para a Irlanda	01 204 4444
	Vendas para o Reino Unido (somente para ligações realizadas dentro do Reino Unido)	0870 907 4000
	Fax/Fax de vendas	01 204 0103
	Central	01 204 4444

<b>País (Cidade) Código de acesso internacional Código do país Código da cidade</b>	<b>Nome do departamento ou área de serviço, Website ou endereço de e-mail</b>	<b>Códigos de área, Números locais e Números de ligação gratuita</b>
<b>Itália (Milão)</b>	Website: support.euro.dell.com	
Código de acesso internacional: 00	E-mail: support.euro.dell.com/it/it/emaildel I/	
Código do país: 39	<b>Clientes domésticos e pequenas empresas</b>	
Código da cidade: 02	Suporte técnico	02 577 826 90
	Atendimento ao cliente	02 696 821 14
	Fax	02 696 821 13
	Central	02 696 821 12
	<b>Corporativo</b>	
	Suporte técnico	02 577 826 90
	Atendimento ao cliente	02 577 825 55
	Fax	02 575 035 30
	Central	02 577 821
<b>Jamaica</b>	Suporte geral (somente para ligações realizadas dentro da Jamaica)	1-800-682-3639

<b>País (Cidade) Código de acesso internacional Código do país Código da cidade</b>	<b>Nome do departamento ou área de serviço, Website ou endereço de e-mail</b>	<b>Códigos de área, Números locais e Números de ligação gratuita</b>
Japão (Kawasaki)	Website: <a href="http://support.jp.dell.com">support.jp.dell.com</a>	
Código de acesso internacional: 001	Suporte técnico (servidores)	Ligação gratuita: 0120- 198-498
Código do país: 81	Suporte técnico realizado fora do Japão (servidores)	81-44-556-4162
Código da cidade: 44	Suporte técnico (Dimension e Inspiron)	Ligação gratuita: 0120- 198-226
	Suporte técnico realizado fora do Japão (Dimension e Inspiron)	81-44-520-1435
	Suporte técnico (Dell Precision, OptiPlex e Latitude)	Ligação gratuita: 0120- 198-433
	Suporte técnico realizado fora do Japão (Dell Precision, OptiPlex e Latitude)	81-44-556-3894
	Suporte técnico (PDA, projectores, impressoras e routers)	Ligação gratuita: 0120- 981-690
	Suporte técnico realizado fora do Japão (PDA, projectores, impressoras e routers)	81-44-556-3468
	Serviço de fax	044-556-3490
	Serviço de pedido automatizado de 24 horas	044-556-3801
	Atendimento ao cliente	044-556-4240
	Divisão de Vendas a Empresas (até 400 empregados)	044-556-1465
	Divisão de Vendas a Contas Preferenciais (acima de 400 empregados)	044-556-3433
	Vendas realizadas a contas de grandes empresas (acima de 3500 empregados)	044-556-3430
	Vendas públicas (agências governamentais, instituições de ensino e de saúde)	044-556-1469
	Segmento global no Japão	044-556-3469
	Utilizador individual	044-556-1760

<b>País (Cidade) Código de acesso internacional Código do país Código da cidade</b>	<b>Nome do departamento ou área de serviço, Website ou endereço de e-mail</b>	<b>Códigos de área, Números locais e Números de ligação gratuita</b>
	Central	044-556-4300
Coreia (Seul)	Suporte técnico	Ligação gratuita: 080-200-3800
Código de acesso internacional: 001	Vendas	Ligação gratuita: 080-200-3600
Código do país: 82	Serviço ao cliente (Penang, Malásia)	604 633 4949
	Fax	2194-6202
Código da cidade: 2	Central	2194-6000
	Suporte técnico (Electrónica e acessórios)	Ligação gratuita: 080-200-3801
<b>América Latina</b>	Suporte técnico ao cliente (Austin, Texas, E.U.A.)	512 728-4093
	Serviço ao cliente (Austin, Texas, E.U.A.)	512 728-3619
	Fax (Suporte técnico e serviço ao cliente) (Austin, Texas, E.U.A.)	512 728-3883
	Vendas (Austin, Texas, E.U.A.)	512 728-4397
	Fax de vendas (Austin, Texas, E.U.A.)	512 728-4600
		ou 512 728-3772
<b>Luxemburgo</b>	Website: <a href="http://support.euro.dell.com">support.euro.dell.com</a>	
	E-mail: <a href="mailto:tech_be@dell.com">tech_be@dell.com</a>	
Código de acesso internacional: 00	Suporte técnico (Bruxelas, Bélgica)	3420808075
Código do país: 352	Vendas a clientes domésticos/pequenas empresas (Bruxelas, Bélgica)	Ligação gratuita: 080016884
	Vendas corporativas (Bruxelas, Bélgica)	02 481 91 00
	Atendimento ao cliente (Bruxelas, Bélgica)	02 481 91 19
	Fax (Bruxelas, Bélgica)	02 481 92 99
	Central (Bruxelas, Bélgica)	02 481 91 00

<b>País (Cidade) Código de acesso internacional Código do país Código da cidade</b>	<b>Nome do departamento ou área de serviço, Website ou endereço de e-mail</b>	<b>Códigos de área, Números locais e Números de ligação gratuita</b>
Macau	Suporte técnico	Ligação gratuita: 0800 105
Código do país: 853	Serviço ao cliente (Xiamen, China)	34 160 910
	Vendas de transação (Xiamen, China)	29 693 115
Malásia (Penang)	Website: <a href="http://support.ap.dell.com">support.ap.dell.com</a>	
Código de acesso internacional: 00	Suporte técnico (Dell Precision, OptiPlex, e Latitude)	Ligação gratuita: 1 800 88 0193
Código do país: 60	Suporte técnico (Dimension, Inspiron, e electrónica e acessórios)	Ligação gratuita: 1 800 88 1306
Código da cidade: 4	Suporte técnico (PowerApp, PowerEdge, PowerConnect e PowerVault)	Ligação gratuita: 1800 88 1386
	Serviço ao cliente (Penang, Malásia)	04 633 4949
	Vendas de transação	Ligação gratuita: 1 800 888 202
	Vendas corporativas	Ligação gratuita: 1 800 888 213

<b>País (Cidade) Código de acesso internacional Código do país Código da cidade</b>	<b>Nome do departamento ou área de serviço, Website ou endereço de e-mail</b>	<b>Códigos de área, Números locais e Números de ligação gratuita</b>
México	Suporte técnico ao cliente	001-877-384-8979
Código de acesso internacional: 00	Vendas	ou 001-877-269-3383 50-81-8800
Código do país: 52	Serviço ao cliente	ou 01-800-888-3355 001-877-384-8979
	Principal	ou 001-877-269-3383 50-81-8800 ou 01-800-888-3355
Montserrat	Suporte geral	Ligação gratuita: 1-866- 278-6822
Antilhas holandesas	Suporte geral	001-800-882-1519
Holanda (Amsterdão)	Website: <a href="http://support.euro.dell.com">support.euro.dell.com</a>	
Código de acesso internacional: 00	Suporte técnico apenas para computadores Inspiron XPS	020 674 45 94
Código do país: 31	Suporte técnico para os restantes computadores Dell	020 674 45 00
Código da cidade: 20	Fax do suporte técnico	020 674 47 66
	Atendimento ao cliente a clientes domésticos/pequenas empresas	020 674 42 00
	Atendimento ao cliente relacional	020 674 4325
	Vendas para clientes domésticos/pequenas empresas	020 674 55 00
	Vendas relacionais	020 674 50 00
	Fax de vendas a clientes domésticos/pequenas empresas	020 674 47 75
	Fax de vendas relacionais	020 674 47 50
	Central	020 674 50 00
	Fax central	020 674 47 50



<b>País (Cidade) Código de acesso internacional Código do país Código da cidade</b>	<b>Nome do departamento ou área de serviço, Website ou endereço de e-mail</b>	<b>Códigos de área, Números locais e Números de ligação gratuita</b>
Nova Zelândia	E-mail (Nova Zelândia): nz_tech_support@dell.com	
Código de acesso internacional: 00	E-mail (Austrália): au_tech_support@dell.com	
Código do país: 64	Suporte técnico (para computadores de mesa e portáteis)	Ligação gratuita: 0800 446 255
	Suporte técnico (para servidores e estações de trabalho)	Ligação gratuita: 0800 443 563
	Clientes domésticos e pequenas empresas	0800 446 255
	Instituições governamentais e empresas	0800 444 617
	Vendas	0800 441 567
	Fax	0800 441 566
Nicarágua	Suporte geral	001-800-220-1006
Noruega (Lysaker)	Website: support.euro.dell.com E-mail: support.euro.dell.com/no/no/emaild ell/	
Código de acesso internacional: 00	Suporte técnico	671 16882
Código do país: 47	Atendimento ao cliente relacional	671 17575
	Atendimento ao cliente a clientes domésticos/pequenas empresas	23162298
	Central	671 16800
	Central de fax	671 16865
Panamá	Suporte geral	001-800-507-0962
Peru	Suporte geral	0800-50-669

<b>País (Cidade) Código de acesso internacional Código do país Código da cidade</b>	<b>Nome do departamento ou área de serviço, Website ou endereço de e-mail</b>	<b>Códigos de área, Números locais e Números de ligação gratuita</b>
Polónia (Varsóvia)	Website: support.euro.dell.com E-mail: pl_support_tech@dell.com	
Código de acesso internacional: 011	Telefone do serviço ao cliente Atendimento ao cliente	57 95 700 57 95 999
Código do país: 48	Vendas Fax do serviço ao cliente	57 95 999 57 95 806
Código da cidade: 22	Fax da recepção Central	57 95 998 57 95 999
<b>Portugal</b>	Website: support.euro.dell.com	
Código de acesso internacional: 00	E-mail: support.euro.dell.com/pt/en/emaild ell/	
Código do país: 351	Suporte técnico Atendimento ao cliente Vendas	707200149 800 300 413 800 300 410 ou 800 300 411 ou 800 300 412 ou 21 422 07 10
	Fax	21 424 01 12
<b>Porto Rico</b>	Suporte geral	1-800-805-7545
<b>São Kitts e Nevis</b>	Suporte geral	Ligação gratuita: 1-877- 441-4731
<b>Santa Lúcia</b>	Suporte geral	1-800-882-1521
<b>São Vicente e Granadinas</b>	Suporte geral	Ligação gratuita: 1-877- 270-4609

<b>País (Cidade) Código de acesso internacional Código do país Código da cidade</b>	<b>Nome do departamento ou área de serviço, Website ou endereço de e-mail</b>	<b>Códigos de área, Números locais e Números de ligação gratuita</b>
Singapura (Singapura)	Website: <a href="http://support.ap.dell.com">support.ap.dell.com</a> Suporte técnico (Dimension, Inspiron, e electrónica e acessórios)	Ligação gratuita: 1800 394 7430
Código de acesso internacional: 005	Suporte técnico (OptiPlex, Latitude e Dell Precision)	Ligação gratuita: 1800 394 7488
Código do país: 65	Suporte técnico (PowerApp, PowerEdge, PowerConnect e PowerVault)	Ligação gratuita: 1800 394 7478
	Serviço ao cliente (Penang, Malásia)	604 633 4949
	Vendas de transação	Ligação gratuita: 1 800 394 7412
	Vendas corporativas	Ligação gratuita: 1 800 394 7419
Eslováquia (Praga)	Website: <a href="http://support.euro.dell.com">support.euro.dell.com</a> E-mail: <a href="mailto:czech_dell@dell.com">czech_dell@dell.com</a>	
Código de acesso internacional: 00	Suporte técnico	02 5441 5727
	Atendimento ao cliente	420 22537 2707
Código do país: 421	Fax	02 5441 8328
	Fax do suporte técnico	02 5441 8328
	Central (Vendas)	02 5441 7585
África do Sul (Joanesburgo)	Website: <a href="http://support.euro.dell.com">support.euro.dell.com</a> E-mail: <a href="mailto:dell_za_support@dell.com">dell_za_support@dell.com</a>	
Código de acesso internacional: 09/091	Fila Gold	011 709 7713
	Suporte técnico	011 709 7710
	Atendimento ao cliente	011 709 7707
	Vendas	011 709 7700
Código do país: 27	Fax	011 706 0495
	Central	011 709 7700
Código da cidade: 11		
Países do Sudeste da Ásia e do Pacífico	Suporte técnico ao cliente, serviço ao cliente e vendas (Penang, Malásia)	604 633 4810

<b>País (Cidade) Código de acesso internacional Código do país Código da cidade</b>	<b>Nome do departamento ou área de serviço, Website ou endereço de e-mail</b>	<b>Códigos de área, Números locais e Números de ligação gratuita</b>
Espanha (Madrid)	Website: support.euro.dell.com E-mail: support.euro.dell.com/es/es/emailde ll/ Clientes domésticos e pequenas empresas	
Código de acesso internacional: 00	Suporte técnico	902 100 130
Código do país: 34	Atendimento ao cliente	902 118 540
Código da cidade: 91	Vendas	902 118 541
	Central	902 118 541
	Fax	902 118 539
	<b>Corporativo</b>	
	Suporte técnico	902 100 130
	Atendimento ao cliente	902 115 236
	Central	91 722 92 00
	Fax	91 722 95 83
Suécia (Upplands Vasby)	Website: support.euro.dell.com E-mail: support.euro.dell.com/se/sv/emailde ll/ Suporte técnico	
Código de acesso internacional: 00	Atendimento ao cliente relacional	08 590 05 199
Código do país: 46	Atendimento ao cliente a clientes domésticos/pequenas empresas	08 590 05 642
Código da cidade: 8	Suporte ao Programa de Aquisição por Empregados (EAE)	08 587 70 527
	Fax do suporte técnico	20 140 14 44
	Vendas	08 590 05 594
		08 590 05 185

<b>País (Cidade) Código de acesso internacional Código do país Código da cidade</b>	<b>Nome do departamento ou área de serviço, Website ou endereço de e-mail</b>	<b>Códigos de área, Números locais e Números de ligação gratuita</b>
Suíça (Genebra)	Website: <a href="http://support.euro.dell.com">support.euro.dell.com</a> E-mail: Tech_support_central_Europe@dell.com	
Código de acesso internacional: 00		
Código do país: 41	E-mail para HSB de língua francesa e corporativos:	
Código da cidade: 22	<a href="http://support.euro.dell.com/ch/fr/emailde/II/">support.euro.dell.com/ch/fr/emailde/II/</a>	
	Suporte técnico (Clientes domésticos/pequenas empresas)	0844 811 411
	Suporte técnico (Corporativo)	0844 822 844
	Atendimento ao cliente (Clientes domésticos/pequenas empresas)	0848 802 202
	Atendimento ao cliente (Corporativo)	0848 821 721
	Fax	022 799 01 90
	Central	022 799 01 01
<b>Taiwan</b>	Website: <a href="http://support.ap.dell.com">support.ap.dell.com</a> E-mail: <a href="mailto:ap_support@dell.com">ap_support@dell.com</a>	
Código de acesso internacional: 002	Suporte técnico (OptiPlex, Latitude, Inspiron, Dimension, electrónicos e acessórios)	Ligação gratuita: 00801 86 1011
Código do país: 886	Suporte técnico (PowerApp, PowerEdge, PowerConnect e PowerVault)	Ligação gratuita: 00801 60 1256
	Vendas de transação	Ligação gratuita: 00801 65 1228
	Vendas corporativas	Ligação gratuita: 00801 651 227

<b>País (Cidade) Código de acesso internacional Código do país Código da cidade</b>	<b>Nome do departamento ou área de serviço, Website ou endereço de e-mail</b>	<b>Códigos de área, Números locais e Números de ligação gratuita</b>
Tailândia	Website: support.ap.dell.com	
Código de acesso internacional: 001	Suporte técnico (OptiPlex, Latitude e Dell Precision)	Ligação gratuita: 1800 0060 07
Código do país: 66	Suporte técnico (PowerApp, PowerEdge, PowerConnect e PowerVault)	Ligação gratuita: 1800 0600 09
	Serviço ao cliente (Penang, Malásia)	604 633 4949
	Vendas corporativas	Ligação gratuita: 1800 006 009
	Vendas de transação	Ligação gratuita: 1800 006 006
Trinidad e Tobago	Suporte geral	1-800-805-8035
Ilhas Turks e Caicos	Suporte geral	Ligação gratuita: 1-866- 540-3355

<b>País (Cidade) Código de acesso internacional Código do país Código da cidade</b>	<b>Nome do departamento ou área de serviço, Website ou endereço de e-mail</b>	<b>Códigos de área, Números locais e Números de ligação gratuita</b>
Reino Unido (Bracknell) Código de acesso internacional: 00 Código do país: 44 Código da cidade: 1344	Website: <a href="http://support.euro.dell.com">support.euro.dell.com</a> Website de atendimento ao cliente: <a href="http://support.euro.dell.com/uk/en/ECare/Form/Home.asp">support.euro.dell.com/uk/en/ECare/Form/Home.asp</a> E-mail: <a href="mailto:dell_direct_support@dell.com">dell_direct_support@dell.com</a> Suporte técnico (Corporativo/contas preferenciais/PAD [acima de 1000 empregados]) Suporte técnico (directo e geral) Atendimento ao cliente de contas globais Atendimento ao cliente doméstico/pequenas empresas Atendimento ao cliente corporativo Atendimento ao cliente de contas preferenciais (entre 500 e 5000 empregados) Atendimento ao cliente de instituições governamentais centrais Atendimento ao cliente de instituições governamentais locais e de ensino Atendimento ao cliente de instituições de saúde Vendas a clientes domésticos e pequenas empresas Vendas corporativas/sector público Fax para clientes domésticos e pequenas empresas	0870 908 0500 0870 908 0800 01344 373 186 0870 906 0010 01344 373 185 0870 906 0010 01344 373 193 01344 373 199 01344 373 194 0870 907 4000 01344 860 456 0870 907 4006
Uruguai	Suporte geral	Ligação gratuita: 000-413-598-2521

<b>País (Cidade) Código de acesso internacional Código do país Código da cidade</b>	<b>Nome do departamento ou área de serviço, Website ou endereço de e-mail</b>	<b>Códigos de área, Números locais e Números de ligação gratuita</b>
E.U.A. (Austin, Texas)	Serviço de status de pedido automatizado	Ligação gratuita: 1-800- 433-9014
Código de acesso internacional: 011 Código do país: 1	AutoTech (computadores portáteis e de mesa) Cliente (Cliente doméstico e de escritório doméstico) Suporte técnico	Ligação gratuita: 1-800- 247-9362  Ligação gratuita: 1-800- 624-9896
	Serviço ao cliente	Ligação gratuita: 1-800- 624-9897
	Serviço e suporte DellNet™	Ligação gratuita: 1-877- Dellnet (1-877-335-5638)
	Clientes do Programa de Aquisição por Empregados (PAE) Website dos serviços financeiros: <b>www.dellfinancialservices.com</b>	Ligação gratuita: 1-800- 695-8133
	Serviços financeiros (lease/empréstimos)	Ligação gratuita: 1-877- 577-3355
	Serviços financeiros (Contas preferenciais Dell [CPD])	Ligação gratuita: 1-800- 283-2210
	<b>Empresas</b> Serviço ao cliente e suporte técnico	Ligação gratuita: 1-800- 822-8965
	Clientes do Programa de Aquisição por Empregados (PAE)	Ligação gratuita: 1-800- 695-8133
	Suporte Técnico para Impressoras e projectores	Ligação gratuita: 1-877- 459-7298
	<b>Público</b> (instituições governamentais , de ensino e de saúde) Serviço ao cliente e suporte técnico	Ligação gratuita: 1-800- 456-3355
	Clientes do Programa de Aquisição por Empregados (PAE)	Ligação gratuita: 1-800-234-1490



<b>País (Cidade) Código de acesso internacional Código do país Código da cidade</b>	<b>Nome do departamento ou área de serviço, Website ou endereço de e-mail</b>	<b>Códigos de área, Números locais e Números de ligação gratuita</b>
	Vendas Dell	Ligação gratuita: 1-800-289-3355 ou ligação gratuita: 1-800-879-3355
	Loja de produtos Dell (computadores reciclados Dell)	Ligação gratuita: 1-888-798-7561
	Vendas de software e periféricos	Ligação gratuita: 1-800-671-3355
	Vendas de peças sobresselentes	Ligação gratuita: 1-800-357-3355
	Vendas de garantia e serviço estendido	Ligação gratuita: 1-800-247-4618
	Fax	Ligação gratuita: 1-800-727-8320
	Serviços Dell para surdos e portadores de deficiência auditiva e da fala	Ligação gratuita: 1-877-DELLTTY (1-877-335-5889)
<b>Ilhas Virgens E.U.A.</b>	Suporte geral	1-877-673-3355
<b>Venezuela</b>	Suporte geral	8001-3605



# Apêndice: Avisos de regulamentação

## Avisos da FCC (somente para os Estados Unidos da América)

A maioria dos computadores da Dell está classificada pela “Federal Communications Commission” (FCC) como dispositivos digitais de Classe B. Para determinar a classificação que se aplica ao seu computador, examine todas as etiquetas de registro da FCC localizadas no painel inferior, lateral ou posterior do computador, em suportes de montagem de placa e nas próprias placas. Se alguma das etiquetas tiver a classificação Classe A, todo o sistema será considerado um dispositivo digital de Classe A. Se *todas* as etiquetas tiverem a classificação FCC de Classe B diferenciada por um número de identificação ou pelo logótipo da FCC (FC), o sistema será considerado um dispositivo digital de Classe B.

Depois de determinar a classificação da FCC do sistema, leia o aviso adequado da FCC. Observe que os regulamentos da FCC especificam que alterações ou modificações não aprovadas explicitamente pela Dell podem cancelar sua permissão para operar o equipamento.

Este dispositivo está em conformidade com a secção 15 das normas da FCC. O funcionamento está sujeito às seguintes duas condições:

- Este dispositivo não pode provocar interferência prejudiciais.
- Este dispositivo deve aceitar qualquer interferência recebida, inclusive interferências que possam causar uma operação não pretendida.

### Classe A

Este equipamento foi testado e está em conformidade com os limites de um dispositivo digital de Classe A, como estabelecido na secção 15 das normas da FCC. Tais limites foram criados para assegurar uma protecção razoável contra interferências prejudiciais quando o equipamento for utilizado em ambiente comercial. Este equipamento gera, utiliza e pode emitir energia de frequência de rádio e, caso não seja instalado e utilizado de acordo com o manual de instruções do fabricante, poderá causar interferência prejudicial às comunicações de rádio. A utilização deste equipamento numa área residencial provavelmente causará interferência prejudicial. Nesse caso, você será responsável pelas despesas referentes à correcção da interferência.

### Classe B

Este equipamento foi testado e está em conformidade com os limites de um dispositivo digital de Classe B, como estabelecido na secção 15 das normas da FCC. Tais limites foram estabelecidos para assegurar uma protecção razoável contra interferências prejudiciais numa instalação residencial. Este equipamento gera, utiliza e pode emitir energia de frequência de rádio e, caso não seja instalado e utilizado de acordo com o manual de instruções do fabricante, poderá causar interferência nas comunicações de rádio. No entanto, não há garantias de que a interferência não ocorrerá numa instalação específica. Se o equipamento causar interferência prejudicial à recepção de rádio ou televisão, o que poderá ser determinado quando o equipamento é ligado ou desligado, deverá tomar uma ou mais das seguintes medidas para tentar corrigir a interferência:

- Reoriente ou reposicione a antena receptora.
- Aumente a distância existente entre o equipamento e o receptor.
- Ligue o equipamento a uma tomada num circuito diferente daquele ao qual o receptor está ligado.
- Consulte o revendedor ou um profissional técnico experiente de rádio/televisão para obter ajuda.

### Informações de identificação da FCC

As informações abaixo são fornecidas nos dispositivos descritos neste documento, em conformidade com as regulamentações da FCC:

- Nome do produto: Projector DLP
- Número do modelo: 3400MP/DELL
- Nome da empresa:  
Dell Inc.  
One Dell Way  
Round Rock, Texas 78682 E.U.A.  
512-338-4400

### Informações da NOM (somente para o México)

As informações abaixo são fornecidas nos dispositivos descritos neste documento, em conformidade com as exigências das normas oficiais mexicanas (NOM):

Exportador:	Dell Inc. One Dell Way Round Rock, TX 78682
Importador:	Dell Computer de México, S.A. de C.V. Paseo de la Reforma 2620 - 11° Piso Col. Lomas Altas 11950 México, D.F.
Enviar para:	Dell Computer de México, S.A. de C.V. al Cuidado de Kuehne & Nagel de México S. de R.L. Avenida Soles No. 55 Col. Peñon de los Baños 15520 México, D.F.

Modelo	Tensão de alimentação	Frequência	Consumo de corrente
3400MP	Entre 100 e 240 V CA	Entre 50 e 60 Hz	2,3 A

# Glossário

**Lumens ANSI**— Norma para medição da intensidade luminosa; utilizada para comparar projectores.

**Relação largura/altura das formas dos pixels**—A relação largura/altura das formas dos pixels mais popular é 4:3 (4 por 3). Os formatos de vídeo de televisores e computadores mais antigos apresentam uma relação largura/altura das formas dos pixels de 4:3, o que significa que a largura da imagem é  $\frac{4}{3}$  da altura.

**Iluminação de fundo**—Refere-se a um controlo remoto ou ao painel de controlo do projector, com botões e comandos que estão iluminados.

**Largura de banda**— Número de ciclos por segundo (Hertz) que expressa a diferença entre as frequências limítrofes, a menor e a maior, de uma banda de frequências; este termo refere-se também à largura de uma banda de frequências.

**Luminosidade**—Quantidade de luz emitida por um monitor, ecrã de projecção ou dispositivo de projecção. A luminosidade do projector é medida em Lumens ANSI.

**Temperatura da cor**— Método de medição da brancura de uma fonte luminosa. As lâmpadas de haletos metálicos apresentam temperaturas mais altas quando comparadas com as lâmpadas de halogéneo ou incandescentes.

**Vídeo componente**—Um método de transmitir vídeo de qualidade num formato que contém todos os componentes da imagem original. Estes componentes são designados como luminância e crominância e são definidos como Y'Pb'Pr' para a componente analógica e como Y'Cb'Cr' para a componente digital. O vídeo componente está também disponível em leitores de DVD e projectores.

**Vídeo composto** —Sinal de imagem combinado, incluindo a supressão vertical e horizontal e sinais de sincronização.

**Compressão**— Função que elimina as linhas de resolução da imagem para que esta caiba na área de visualização.

**SVGA comprimido**—Para projectar uma imagem de 800x600 com um projector VGA, o sinal de 800x600 original deve ser comprimido. Os dados mostram todas as informações com apenas dois terços dos pixels (307.000 versus 480.000). A imagem resultante está no tamanho de página SVGA, mas com alguma perda da qualidade da imagem. Se estiver a utilizar um computador SVGA, a ligação VGA a um projector VGA produz melhores resultados.

**SXGA comprimido**— Encontrada nos projectores XGA, a compressão SXGA permite a estes projectores lidar com resoluções SXGA até 1280x1024.

**XGA comprimido**— Encontra-se nos projectores SVGA, a compressão XGA permite a estes projectores lidar com resoluções XGA de 1024x768.

**Relação de contraste**— Intervalo de valores claros e escuros numa imagem ou a relação entre seus valores máximos e mínimos. Há dois métodos que a indústria de projectores utiliza para medir a relação:

- 1 **Branco integral/preto integral** — Mede a intensidade da luz produzida por uma imagem toda branca (branco integral) e a intensidade da luz produzida por uma imagem toda preta (preto integral).
- 2 **ANSI** — Mede um padrão 16 rectângulos pretos e brancos alternados. A intensidade média da luz produzida por um retângulo branco é dividida pela intensidade média da luz produzida pelos retângulos pretos para determinar a relação de contraste ANSI.

O contraste *Branco integral/preto integral* apresenta sempre valores superiores ao contraste ANSI para o mesmo projector.

**dB**— decibel—Uma unidade usada para indicar a diferença existente entre a potência ou intensidade, geralmente entre dois sinais acústicos ou eléctricos; igual a dez vezes o logaritmo natural da relação entre os dois níveis.

**Ecrã diagonal**— Método para medição do tamanho de um ecrã ou de uma imagem projectada. A medição é feita de um canto até ao canto oposto. Um ecrã que meça 2,7 m de altura e 3,6 m de largura tem uma diagonal de 4,5 m. Neste documento, partimos do princípio de que as dimensões diagonais se referem à tradicional relação de 4:3 de uma imagem de computador, tal como se descreve no exemplo acima.

**DLP**— Digital Light Processing (Processamento digital de luz)—Tecnologia de exibição reflexiva desenvolvida pela Texas Instruments e que utiliza pequenos espelhos manipulados. A luz passa através de um filtro de cor e é enviada para os espelhos DLP que dispõem as cores RGB de maneira a formarem uma imagem projectada no ecrã, este sistema de espelhos é também conhecido como DMD.

**DMD**— "Digital Micro- Mirror Device" (Dispositivo espelho de reduzidas dimensões digital)— Cada DMD é composto por milhares de espelhos em liga de alumínio microscópica e moldável, montados num encaixe oculto.

**DVI**— "Digital Visual Interface" (Interface visual digital)—Define a interface digital entre dispositivos digitais, tais como projectores e computadores pessoais. No caso de dispositivos que suportem a especificação DVI, pode ser feita uma conexão digital para digital que elimina a conversão para analógico produzindo assim uma imagem sem qualquer defeito.

**Distância focal**— Distância que vai da superfície da lente até ao ponto focal.

**Frequência**— Velocidade de repetição dos sinais eléctricos medida em ciclos por segundo. Medida em Hz.

**Hz** — Frequência de um sinal alternado. Consultar o tópico "Frequência".

**Correcção da distorção trapezoidal**—Dispositivo que corrige a distorção de uma imagem projectada (geralmente, a parte de cima da imagem apresenta-se larga e a parte de baixo estreita) devido ao ângulo incorrecto de posicionamento do projector.

**Ponteiro de laser**— Ponteiro do tamanho de uma caneta ou de um cigarro que contém um laser alimentado a pilhas e que projecta um feixe de luz, vermelho

(normalmente) e de alta intensidade que é imediatamente visível no ecrã.

**Distância máxima**— A distância de um ecrã em que o projector pode projectar uma imagem utilizável (com luminosidade suficiente) numa sala totalmente escura.

**Tamanho máximo da imagem**— A maior imagem que um projector pode produzir numa sala escura. Este tamanho é geralmente limitado pelo alcance focal do sistema óptico.

**Lâmpada de haleto metálico**— Tipo de lâmpada usada em muitos projectores portáteis de tamanho médio e em todos os projectores profissionais. Estas lâmpadas proporcionam geralmente uma "meia vida" de 1000 a 2000 horas. Ou seja, vão perdendo gradualmente a sua intensidade (luminosidade) à medida que vão sendo utilizadas e quando chegam ao meio da sua vida útil apresentam metade da intensidade luminosa que tinham quando eram novas. Estas lâmpadas produzem uma luz muito "quente", semelhante à produzida pelas lâmpadas de vapor de mercúrio utilizadas na iluminação pública. Os seus brancos são "extremamente" brancos (com um ligeiro tom azulado) e fazem com que os brancos produzidos pelas lâmpadas de halogéneo pareçam amarelados em comparação.

**Distância mínima**— Menor distância a que um projector pode focar uma imagem no ecrã.

**NTSC**— Norma adoptada nos Estados Unidos da América para vídeo e transmissão de programas de televisão.

**PAL**— Uma norma europeia e internacional de transmissão para vídeo e programas de televisão. A resolução é superior à norma NTSC.

**Zoom automático**— Lente de zoom com a aplicação de ampliação ou redução controlada por um motor, geralmente ajustada a partir do painel de controlo do projector e também a partir do controlo remoto.

**Imagem invertida**— Recurso que permite inverter a imagem horizontalmente. Num ambiente de projecção frontal normal, o texto, os gráficos, etc. apresentam-se ao contrário. A inversão da imagem é utilizada numa situação de retro projecção.

**RGB**— Red, Green, Blue (Vermelho, Verde, Azul)— tipicamente utilizado para descrever um monitor que requer sinais independentes para cada uma das três cores.

**S-Video**— Uma norma de transmissão de vídeo que utiliza um conector mini-DIN de 4 pinos para enviar as informações de vídeo através de dois cabos de sinal designados como luminância (luminosidade, Y) e crominância (cor, C). S-Video também é conhecido como Y/C.

**SECAM**— Uma norma francesa e internacional para transmissão de vídeo e programas de televisão. A resolução é superior à da norma NTSC.

**SVGA**— "Super Video Graphics Array"—, contagem de 800x600 pixels.

**SXGA**— "Super Ultra Graphics Array"—, contagem de 1280x1024 pixels.

**UXGA**— "Ultra Extended Graphics Array"—, contagem de 1600 x 1200 pixels.

**VGA**— "Video Graphics Array"—, contagem de 640x480 pixels.

**XGA**— "Extra Video Graphics Array"—, contagem de 1024x768 pixels.

**Lente de zoom**— Lente com uma distância focal variável que permite ao operador ampliar ou reduzir a imagem.

**Relação da lente de zoom**— É a relação existente entre a menor e a maior imagem que uma lente consegue projectar a partir de uma distância fixa. Por exemplo, uma relação 1,4:1 significa que uma imagem de 3 m sem zoom mediria 4 m com o zoom máximo.



# Índice

## A

- Ajustar a imagem projectada 514
  - Ajustar a altura do projector 514
  - baixar o projector
    - Botão de elevação 514
    - Pé de elevação 514
    - Roda de ajuste de inclinação 514
- Ajustar o tamanho da imagem de projecção 528
- Ajustar o zoom e o foco do projector 515
  - Anel de focagem 515
  - Patilha de zoom 515

## C

- Controlo remoto 508, 518

## E

- Ecrã de configuração 520
  - Menu Audio 522
  - Menu Computer Source 524
  - Menu Factory Reset 523
  - Menu Language 523
  - Menu Management 522
  - Menu Video Source 524
- Especificações
  - Áudio 532
  - Compatibilidade de vídeo 531
  - Condições ambientais 532
  - Conectores de entrada/saída 532
  - Consumo de energia 532
  - Dimensões 532
  - Distância de projecção 531
  - Fonte de alimentação 532
  - Frequência horizontal 532
  - Frequência vertical 532

- Lâmpada 531
- Lente de projecção 531
- Luminosidade 531
- Modos de compatibilidade 533
- Nível de ruído 532
- Peso 532
- Quantidade de pixels 531
- Regulamentação 532
- Relação de contraste 531
- Reprodução de cores 531
- Tamanho do ecrã de projecção 531
- Uniformidade 531
- Válvula de luz 531
- Velocidade da roda de cores 531

## L

- Ligar o projector
  - Ao computador 510
  - Cabo de alimentação 510, 511
  - Cabo de vídeo composto 511
  - Cabo M1A para D-Sub/USB 510
  - Cabo M1-A para HDTV 511
  - Cabo S-Video 510
  - Ligar com um cabo componente 511
  - Ligar com um cabo composto 511
  - Ligar com um cabo S-Video 510
  - Opções de instalação profissional 511
- Ligar/desligar o projector
  - Desligar o projector 513
  - Ligar o projector 513

## **P**

Painel de controlo 517

Portas de ligação

Conector de entrada áudio 509

Conector de saída áudio 509

Conector de vídeo

composto 509

Conector do cabo de  
alimentação 509

Conector M1-DA 509

Conector S-Video 509

Receptor de IF 509

## **R**

Resolução de problemas 525

Diagnóstico automático 528

entrar em contacto com a

Dell 525

## **S**

Substituição da lâmpada 528

## **U**

Unidade principal 508

Anel de focagem 508

Botão de elevação 508

Lente 508

Painel de controlo 508

Patilha de zoom 508

Receptor do controlo

remoto 508